

ForFuture

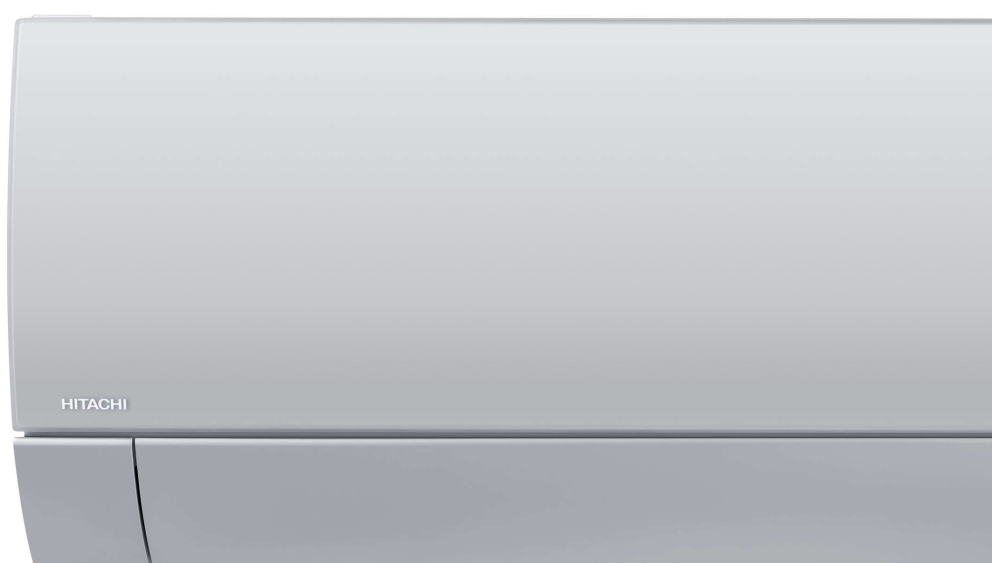

TEPELNÁ ČERPADLA
KLIMATIZACE



CENÍK 2021

HITACHI

RAC - MULTISPLIT

Platnost ceníku:
od 1.12.2021

| Jednotky | Chladicí výkon | Topný výkon | Počet j. / Místnost (m ³) | Min / max připojitelný výkon | | Ceníková cena (EUR) | Ceníková cena (CZK) |
|----------|----------------|-------------|--|------------------------------------|--|------------------------|------------------------|
|----------|----------------|-------------|--|------------------------------------|--|------------------------|------------------------|

| Multisplit MULTIZONE venkovní jednotky jednotky / generace E | | | | | Inverter A+++ / A++, -10 / -15°C (chlazení / topení) | | |
|--|---------|---------|------------|-------------|--|---------|------------|
| RAM-33NP2E | 3,3 kW | 4,0 kW | 2 jednotky | 3 - 5,3 kW | | 1 308 € | 35 316 Kč |
| RAM-40NP2E | 4,0 kW | 5,2 kW | 2 jednotky | 3 - 5,3 kW | | 1 385 € | 37 395 Kč |
| RAM-53NP2E | 5,3 kW | 6,8 kW | 2 jednotky | 3 - 5,3 kW | | 1 602 € | 43 254 Kč |
| RAM-53NP3E | 5,3 kW | 6,8 kW | 2 až 3 j. | 3 - 8,5 kW | | 1 794 € | 48 438 Kč |
| RAM-68NP3E | 6,8 kW | 8,5 kW | 2 až 3 j. | 3 - 11 kW | | 2 281 € | 61 587 Kč |
| RAM-70NP4E | 7,0 kW | 8,5 kW | 2 až 4 j. | 3 - 11,5 kW | | 2 401 € | 64 827 Kč |
| RAM-90NP5E | 8,5 kW | 10,0 kW | 2 až 5 j. | 3 - 15,5 kW | | 2 880 € | 77 760 Kč |
| RAM-110NP5E | 10,0 kW | 12,0 kW | 2 až 5 j. | 3 - 16,5 kW | | 3 710 € | 100 170 Kč |

* je možné připojit 2-5 vnitřních jednotek: nástěnné, kanálové, kazetové a parapetní

| Multisplit TRIPLE C venkovní jednotky (pro kombinace s nádržemi TUV Yutampo) / generace E | | | | | Inverter A++ / A+ | | |
|---|--------|---------|--------------------|---------------|-------------------|---------|-----------|
| RAM-53NYP3E | 5,3 kW | 6,8 kW | 1 - 2 j. (+ nádrž) | 1,5 - 10,2 kW | | 1 976 € | 53 352 Kč |
| RAM-70NYP4E | 7,0 kW | 8,5 kW | 2 - 3 j. (+ nádrž) | 3 - 11,5 kW | | 2 488 € | 67 176 Kč |
| RAM-90NYP5E | 8,5 kW | 10,0 kW | 2 - 4 j. (+ nádrž) | 3 - 15,5 kW | | 3 001 € | 81 027 Kč |

* je možné připojit 1 až 4 vnitřní jednotky (nástěnné, kanálové, kazetové, parapetní) a nádrž na TUV YUTAMPO. Pokud není připojena nádrž, je nutné navýšit počet vnitřních jednotek o +1.

| Nástěnné jednotky - řada Shirokuma (do sestav MULTIZONE a TRIPLE C) | | | | | IR ovladač | | |
|---|--------|--------|--------------------|--|------------|-----------|--|
| RAK-18QXE | 1,8 kW | 2,5 kW | 50 m ³ | | 436 € | 11 772 Kč | |
| RAK-25RXE | 2,5 kW | 3,2 kW | 70 m ³ | | 509 € | 13 743 Kč | |
| RAK-35RXE | 3,5 kW | 4,0 kW | 100 m ³ | | 560 € | 15 120 Kč | |
| RAK-50RXE | 5,0 kW | 5,8 kW | 140 m ³ | | 1 068 € | 28 836 Kč | |

| Nástěnné jednotky - řada Performance (do sestav MULTIZONE a TRIPLE C) | | | | | IR ovladač | | |
|---|--------|--------|--------------------|--|------------|-----------|--|
| RAK-15QPE | 1,5 kW | 2,0 kW | 40 m ³ | | 332 € | 8 964 Kč | |
| RAK-18RPE | 1,8 kW | 2,5 kW | 50 m ³ | | 342 € | 9 234 Kč | |
| RAK-25RPE | 2,5 kW | 3,4 kW | 70 m ³ | | 361 € | 9 747 Kč | |
| RAK-35RPE | 3,5 kW | 4,2 kW | 100 m ³ | | 408 € | 11 016 Kč | |
| RAK-42RPE | 4,2 kW | 5,4 kW | 115 m ³ | | 356 € | 9 612 Kč | |
| RAK-50RPE | 5,0 kW | 6,0 kW | 140 m ³ | | 662 € | 17 874 Kč | |

| Nástěnné jednotky - řada Light Commercial (do sestav MULTIZONE a TRIPLE C) | | | | | Balení bez ovladače. | | |
|--|--------|--------|--------------------|--|----------------------|-----------|--|
| RAK-50RPE1 | 5,0 kW | 6,0 kW | 140 m ³ | | 463 € | 12 501 Kč | |
| RAK-60RPE | 6,0 kW | 7,0 kW | 170 m ³ | | 625 € | 16 875 Kč | |

* nutné objednat infra ovladač: infra SPX-RCKA2 nebo nástěnný SPX-WKT3

| Kanálové jednotky (do sestav MULTIZONE a TRIPLE C) | | | | | Balení bez ovladače. | | |
|--|--------|--------|--------------------|--|----------------------|-----------|--|
| RAD-18QPE | 1,8 kW | 2,5 kW | 50 m ³ | | 616 € | 16 632 Kč | |
| RAD-25RPE | 2,5 kW | 3,5 kW | 70 m ³ | | 653 € | 17 631 Kč | |
| RAD-35RPE | 3,5 kW | 4,8 kW | 100 m ³ | | 771 € | 20 817 Kč | |
| RAD-50RPE | 5,0 kW | 6,0 kW | 140 m ³ | | 928 € | 25 056 Kč | |
| RAD-60RPE | 6,0 kW | 7,0 kW | 170 m ³ | | 945 € | 25 515 Kč | |

* nutné objednat ovladač: infra SPX-RCKA1 nebo nástěnný SPX-WKT3

RAC - MULTISPLITY

Platnost ceníku:
od 1.12.2021

| Jednotky | Chladicí výkon | Topný výkon | Počet j. / Místnost (m3) | Min / max připojitelný výkon | | Ceníková cena (EUR) | Ceníková cena (CZK) |
|----------|----------------|-------------|-----------------------------|------------------------------------|--|------------------------|------------------------|
|----------|----------------|-------------|-----------------------------|------------------------------------|--|------------------------|------------------------|

Kazetové jednotky (do sestav MULTIZONE a TRIPLE C) Balení bez ovladače.

| | | | | | | |
|-----------|---------------|--------|--------------------|--|----------------|------------------|
| RAI-25RPE | 2,5 kW | 3,5 kW | 70 m ³ |  | 1 244 € | 33 587 Kč |
| RAI-35RPE | 3,5 kW | 4,8 kW | 100 m ³ | | 1 293 € | 34 910 Kč |
| RAI-50RPE | 5,0 kW | 6,2 kW | 140 m ³ | | 1 344 € | 36 287 Kč |
| RAI-60RPE | 6,0 kW | 7 kW | 170 m ³ | | 1 483 € | 40 040 Kč |

* základní panel P-AP56NAM v ceně / panel s čidlem pohybu osob P-AP56NAMS + 58 EUR. Nutné objednat ovladač: infra SPX-RCKA3 nebo nástěnný SPX-WKT3.

Parapetní jednotky - řada Shirokuma (do sestav MULTIZONE a TRIPLE C) IR ovladač

| | | | | | | |
|-----------|---------------|--------|--------------------|---|----------------|------------------|
| RAF-25RXE | 2,5 kW | 3,4 kW | 70 m ³ |  | 886 € | 23 922 Kč |
| RAF-35RXE | 3,5 kW | 4,5 kW | 100 m ³ | | 942 € | 25 434 Kč |
| RAF-50RXE | 5,0 kW | 6 kW | 140 m ³ | | 1 151 € | 31 077 Kč |

Nádrže TUV Yutampo (do sestavy TRIPLE C) Včetně ovladače.

max teplota TUV 55 ° C, s elektrokatlem 75 ° C

| | | | |
|------------|--------------------|----------------|------------------|
| TAW-190RHC | zásobník TUV 190 L | 1 814 € | 48 978 Kč |
| TAW-270RHC | zásobník TUV 270 L | 2 048 € | 55 296 Kč |

* nádrže je možné připojit i do **splitového systému** u k venkovní jednotce RAW-35RHC. Více informací viz tepelná čerpadla - Yutampo R32 SPLIT.

Multisplit ENTRY (ekonomická řada) venkovní jednotky / generace F

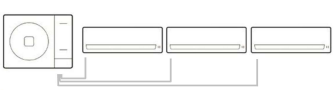
| | | | | | | | |
|------------|---------------|--------|-----------|----------|--|----------------|------------------|
| RAM-40NE2F | 4,0 kW | 5,1 kW | 2 j. | 3-6 kW |  | 1 350 € | 36 450 Kč |
| RAM-53NE2F | 5,3 kW | 6,3 kW | 2 j. | 3-8,5 kW | | 1 559 € | 42 093 Kč |
| RAM-53NE3F | 5,3 kW | 6,3 kW | 2 až 3 j. | 3-8,5 kW | | 1 624 € | 43 848 Kč |

* je možné připojit 2-3 vnitřní nástěnné jednotky, pouze z řady Entry

Nástěnné jednotky do sestav ENTRY - řada ENTRY IR ovladač

| | | | | | | |
|-----------|---------------|--------|--------------------|--|--------------|-----------------|
| RAK-15QEF | 1,5 kW | 2,0 kW | 40 m ³ |  | 210 € | 5 670 Kč |
| RAK-18REF | 1,8 kW | 2,5 kW | 50 m ³ | | 210 € | 5 670 Kč |
| RAK-25REF | 2,5 kW | 3,4 kW | 70 m ³ | | 214 € | 5 778 Kč |
| RAK-35REF | 3,5 kW | 4,2 kW | 100 m ³ | | 221 € | 5 967 Kč |
| RAK-50REF | 5,0 kW | 6,0 kW | 140 m ³ | | 260 € | 7 020 Kč |



Příslušenství pro klimatizace SPLIT A MULTISPLIT

| | | | |
|------------|--|--------------|-----------------|
| SPX-SPF8 | Nerezový vstupní filtr vzduchu (volitelný pro Performance, Entry) | 14 € | 378 Kč |
| SPX-SPF9 | Nerezový vstupní filtr vzduchu (standard Premium) | 14 € | 378 Kč |
| SPX-WDC2 | Suchý kontakt (kanálové a kazetové j.) | 22 € | 594 Kč |
| SPX-WDC3 | Suchý kontakt (ostatní) | 22 € | 594 Kč |
| SPX-WDC5 | + HA-S100TSA, hlášení poruchy a suchý kontakt (ostatní) | 23 € | 621 Kč |
| SPX-WDC6 | + HA-S100TSA, hlášení poruchy a suchý kontakt (kanálové a kazetové j.) | 25 € | 675 Kč |
| SPX-WDC7 | + HA-S100TSA, hlášení poruchy (ostatní) | 21 € | 567 Kč |
| HA-S100TSA | hlášení poruchy (kanálové a kazetové j.) | 89 € | 2 403 Kč |
| SPX-WDC8 | reléový modul pro signalizaci chodu a alarmu | 88 € | 2 376 Kč |
| SPX-RCDA | jednoduchý kabelový ovl. (řada RAD) | 65 € | 1 755 Kč |
| SPX-RCDB | jednoduchý kabelový ovl. (ostatní řady) | 65 € | 1 755 Kč |
| SPX-RCKA1 | infra ovladač (Light Commercial kanálové) | 95 € | 2 565 Kč |
| SPX-RCKA2 | infra ovladač (Light Commercial nástěnné) | 95 € | 2 565 Kč |
| SPX-RCKA3 | infra ovladač (Light Commercial kazetové) | 95 € | 2 565 Kč |
| SPX-DST1 | distributor pro kabelové ovladače | 33 € | 891 Kč |
| SPX-WDST8M | volitelný kabel pro distributor SPX-DST1 (8 m) | 16 € | 432 Kč |
| SPX-RTH1 | vzdálené čidlo teploty (kanálové jednotky) | 65 € | 1 755 Kč |
| SPX-WKT3 | kabelový ovladač s týdenním rozvrhem | 165 € | 4 455 Kč |
| SPX-WKT5M | prodlužovací kabel pro SPX-WKT3 (5 m) | 35 € | 945 Kč |
| SPX-WFG02 | WiFi brána airCloud Home | 69 € | 1 863 Kč |
| SPX-TAG01 | WiFi brána pro rozhraní Hi-Kumo nutné s AHP-SMB-01 (viz ceník TČ) | 132 € | 3 564 Kč |
| SPX-RAFGLS | čidlo úniku chladiva (volitelné pro parapetní j.) | 144 € | 3 888 Kč |
| SPX-RAMHLK | H-Link adaptér pro multisplity | 35 € | 945 Kč |
| PSC-6RAD | Převodník pro zapojení vnitřní jednotky ke komunikaci H-link | 185 € | 4 995 Kč |
| SPX-CFH25 | aktivní uhlíkový filtr (Shirokuma, Performance, nást. LC) | 10 € | 270 Kč |
| SPX-NTW3 | aktivní uhlíkový filtr (volitelný RAI-RPE) | 15 € | 405 Kč |

RAC - SPLITY

Platnost ceníku:
od 1.12.2021

| Vnitřní j. Venkovní j. | Chladicí výkon | Topný výkon | Místnost (m ³) | | Ceníková cena (EUR) | Ceníková cena (CZK) |
|---------------------------|----------------|-------------|----------------------------|--|---------------------|---------------------|
|---------------------------|----------------|-------------|----------------------------|--|---------------------|---------------------|

| Nástěnné SPLIT sestavy - řada Premium bílá / stříbrná | | | | Inverter A+++ , -10 / -20°C (chlazení / topení), Frost Wash | IR ovladač | |
|---|--------|--------|--------------------|--|------------|-----------|
| RAK-25PSEW RAC-25WSE | 2,5 kW | 3,2 kW | 70 m ³ |  <p>bílé provedení</p> | 1 645 € | 44 415 Kč |
| RAK-35PSEW RAC-35WSE | 3,5 kW | 4,0 kW | 100 m ³ | | 1 746 € | 47 142 Kč |
| RAK-50PSEW RAC-50WSE | 5,0 kW | 6,0 kW | 140 m ³ | | 2 669 € | 72 063 Kč |
| RAK-25PSES RAC-25WSE | 2,5 kW | 3,2 kW | 70 m ³ |  <p>stříbrné provedení</p> | 1 645 € | 44 415 Kč |
| RAK-35PSES RAC-35WSE | 3,5 kW | 4,0 kW | 100 m ³ | | 1 746 € | 47 142 Kč |
| RAK-50PSES RAC-50WSE | 5,0 kW | 6,0 kW | 140 m ³ | | 2 669 € | 72 063 Kč |

| Nástěnné SPLIT sestavy - řada Shirokuma | | | | Inverter A+++ , -10 / -20°C (chlazení / topení), Frost Wash | IR ovladač | |
|---|--------|--------|--------------------|---|------------|-----------|
| RAK-25RXE RAC-25WXE | 2,5 kW | 3,2 kW | 70 m ³ |  | 1 317 € | 35 559 Kč |
| RAK-35RXE RAC-35WXE | 3,5 kW | 4,0 kW | 100 m ³ | | 1 452 € | 39 204 Kč |
| RAK-50RXE RAC-50WXE | 5,0 kW | 5,8 kW | 140 m ³ | | 2 636 € | 71 172 Kč |

| Nástěnné SPLIT sestavy - řada Performance | | | | Inverter A+++/A++ , -10/-20°C (chlazení/topení), Frost Wash | IR ovladač | |
|---|--------|--------|--------------------|--|------------|-----------|
| RAK-18RPE RAC-18WPE | 1,8 kW | 2,5 kW | 50 m ³ |  | 884 € | 23 868 Kč |
| RAK-25RPE RAC-25WPE | 2,5 kW | 3,4 kW | 70 m ³ | | 934 € | 25 218 Kč |
| RAK-35RPE RAC-35WPE | 3,5 kW | 4,2 kW | 100 m ³ | | 1 052 € | 28 404 Kč |
| RAK-42RPE RAC-42WPE | 4,2 kW | 5,4 kW | 115 m ³ | | 1 369 € | 36 963 Kč |
| RAK-50RPE RAC-50WPE | 5,0 kW | 6,0 kW | 140 m ³ | | 1 714 € | 46 278 Kč |

| Nástěnné SPLIT sestavy - řada Entry | | | | Inverter A++/A+ , -10/-15°C (chlazení/topení), Frost Wash | IR ovladač | |
|-------------------------------------|--------|--------|--------------------|--|------------|-----------|
| RAK-18REF RAC-18WEF | 1,8 kW | 2,5 kW | 50 m ³ |  | 692 € | 18 684 Kč |
| RAK-25REF RAC-25WEF | 2,5 kW | 3,4 kW | 70 m ³ | | 705 € | 19 035 Kč |
| RAK-35REF RAC-35WEF | 3,5 kW | 4,2 kW | 100 m ³ | | 766 € | 20 682 Kč |
| RAK-50REF RAC-50WEF | 5,0 kW | 6,0 kW | 140 m ³ | | 1 180 € | 31 860 Kč |

| Nástěnné SPLIT sestavy - Light Commercial | | | | Inverter A++/A+ , -15/-15°C (chlazení/topení) | Balení bez ovladače. | |
|---|--------|--------|--------------------|--|----------------------|-----------|
| RAK-50RPE1 RAC-50NPE | 5,0 kW | 6,0 kW | 140 m ³ |  | 1 773 € | 47 871 Kč |
| RAK-60RPE RAC-60NPE | 6,0 kW | 7,0 kW | 170 m ³ | | 2 025 € | 54 675 Kč |
| RAK-70PPD RAC-70NPD | 7,0 kW | 8,0 kW | 200 m ³ | | 3 089 € | 83 403 Kč |

* nutné objednat infra ovladač: infra SPX-RCKA2 nebo nástěnný SPX-WKT3

RAC - SPLITY

Platnost ceníku:
od 1.12.2021

| Vnitřní j. Venkovní j. | Chladicí výkon | Topný výkon | Místnost (m ³) | | Ceníková cena (EUR) | Ceníková cena (CZK) |
|---------------------------|----------------|-------------|----------------------------|--|------------------------|------------------------|
|---------------------------|----------------|-------------|----------------------------|--|------------------------|------------------------|

| Kanálové SPLIT sestavy - Light Commercial | | | | Inverter A++/A+, -15/-15°C (chlazení/topení) | Balení bez ovladače. | |
|---|--------|--------|--------------------|--|----------------------|-----------|
| RAD-25RPE RAC-25NPE | 2,5 kW | 3,5 kW | 70 m ³ |  | 1 599 € | 43 173 Kč |
| RAD-35RPE RAC-35NPE | 3,5 kW | 4,8 kW | 100 m ³ | | 1 866 € | 50 382 Kč |
| RAD-50RPE RAC-50NPE | 5,0 kW | 6,0 kW | 140 m ³ | | 2 238 € | 60 426 Kč |
| RAD-60RPE RAC-60NPE | 6,0 kW | 7,0 kW | 170 m ³ | | 2 345 € | 63 315 Kč |
| RAD-70PPD RAC-70NPD | 7,0 kW | 8,0 kW | 200 m ³ | | 2 850 € | 76 950 Kč |

* nutné objednat ovladač: infra SPX-RCKA1 nebo nástěnný SPX-WKT3

| Kazetové SPLIT sestavy - Light Commercial | | | | Inverter A++/A+, -15/-15°C (chlazení/topení) | Balení bez ovladače. | |
|---|--------|--------|--------------------|---|----------------------|-----------|
| RAI-25RPE RAC-25NPE P-AP56NAM | 2,5 kW | 3,5 kW | 70 m ³ |  | 2 190 € | 59 130 Kč |
| RAI-35RPE RAC-35NPE P-AP56NAM | 3,5 kW | 4,8 kW | 100 m ³ | | 2 388 € | 64 476 Kč |
| RAI-50RPE RAC-50NPE P-AP56NAM | 5,0 kW | 6,0 kW | 140 m ³ | | 2 718 € | 73 386 Kč |
| RAI-60RPE RAC-60NPE P-AP56NAM | 6,0 kW | 7,0 kW | 170 m ³ | | 2 883 € | 77 841 Kč |

* základní panel v ceně / panel s čidlem pohybu osob P-AP56NAMS + 58 EUR. Nutné objednat ovladač: infra SPX-RCKA3 nebo nástěnný SPX-WKT3.

| Parapetní SPLIT sestavy - řada Shirokuma | | | | Inverter A+++/A++, -10/-20°C (chlazení/topení), Frost Wash | IR ovladač | |
|--|--------|--------|--------------------|--|------------|-----------|
| RAF-25RXE RAC-25FXE | 2,5 kW | 3,4 kW | 70 m ³ |  | 1 866 € | 50 382 Kč |
| RAF-35RXE RAC-35FXE | 3,5 kW | 4,5 kW | 100 m ³ | | 2 025 € | 54 675 Kč |
| RAF-50RXE RAC-50FXE | 5,0 kW | 6,0 kW | 140 m ³ | | 2 744 € | 74 088 Kč |

| Tepelné čerpadlo VZDUCH - VZDUCH, řada Shirokuma N | | | | Inverter A+++/A++, topení do -25° | IR ovladač | |
|--|--------|--------|--------------------|--|------------|-----------|
| RAK-25RXE RAC-25WXEN | 2,5kW | 3,2 kW | 70 m ³ |  | 1 479 € | 39 933 Kč |
| RAK-35RXE RAC-35WXEN | 3,5 kW | 4 kW | 100 m ³ | | 1 630 € | 44 010 Kč |
| RAK-50RXE RAC-50WXEN | 5 kW | 5,8 kW | 140 m ³ | | 2 950 € | 79 650 Kč |

TEPELNÁ ČERPADLA

Platnost ceníku:
od 1.12.2021

| Vnitřní j. Venkovní j. | Topný výkon (HP / kW) | Napájení (f / V) | El. ohřev (kW) | | Ceníková cena (EUR) | Ceníková cena (CZK) |
|---------------------------|--------------------------|---------------------|----------------|--|------------------------|------------------------|
|---------------------------|--------------------------|---------------------|----------------|--|------------------------|------------------------|

| Yutaki | | | | max. výstupní teplota 60 ° C | Včetně ovladače. | |
|-----------------------------|--------------------|-----------------------------|---|--|------------------|-------------------|
| RWM-2.0R1E RAS-2WHVRP1 | 2HP / 4,3kW | 1 / 230 | 3 |  | 4 502 € | 121 554 Kč |
| RWM-2.5R1E RAS-2.5WHVRP1 | 2,5HP / 6kW | 1 / 230 | 3 | | 4 895 € | 132 165 Kč |
| RWM-3.0R1E RAS-3WHVRP1 | 3HP / 8kW | 1 / 230 | 3 | | 5 032 € | 135 864 Kč |
| RWM-4.0N1E RAS-4WHVNPE | 4HP / 11kW | 1 / 230, 3 / 400 1 / 230 | 6 | | 7 130 € | 192 510 Kč |
| RWM-5.0N1E RAS-5WHVNPE | 5HP / 14kW | 1 / 230, 3 / 400 1 / 230 | 6 | | 7 314 € | 197 478 Kč |
| RWM-6.0N1E RAS-6WHVNPE | 6HP / 16kW | 1 / 230, 3 / 400 1 / 230 | 6 | | 7 475 € | 201 825 Kč |
| RWM-4.0N1E RAS-4WHNPE | 4HP / 11kW | 1 / 230, 3 / 400 3 / 400 | 6 | | 7 153 € | 193 131 Kč |
| RWM-5.0N1E RAS-5WHNPE | 5HP / 14kW | 1 / 230, 3 / 400 3 / 400 | 6 | | 7 446 € | 201 042 Kč |
| RWM-6.0N1E RAS-6WHNPE | 6HP / 16kW | 1 / 230, 3 / 400 3 / 400 | 6 | | 7 563 € | 204 201 Kč |
| RWM-8.0N1E RAS-8WHNPE | 8HP / 20kW | 3 / 400 | 9 | | 9 091 € | 245 457 Kč |
| RWM-10.0N1E RAS-10WHNPE | 10HP / 24kW | 3 / 400 | 9 | | 9 363 € | 252 801 Kč |

* maximální výst. teplota modelů 2HP - 3HP do -5 ° C, 4HP - 10 HP do -10 ° C

| Yutaki S Combi 220 litrů | | | | max. výstupní teplota 60 ° C | Včetně ovladače. | |
|-----------------------------------|--------------------|---------|---|--|------------------|-------------------|
| RWD-2.0RW1E-220S RAS-2WHVRP1 | 2HP / 4,3kW | 1 / 230 | 3 |  | 6 885 € | 185 895 Kč |
| RWD-2.5RW1E-220S RAS-2.5WHVRP1 | 2,5HP / 6kW | 1 / 230 | 3 | | 7 298 € | 197 046 Kč |
| RWD-3.0RW1E-220S RAS-3WHVRP1 | 3HP / 8kW | 1 / 230 | 3 | | 7 561 € | 204 147 Kč |
| RWD-4.0NW1E-220S RAS-4WHNPE | 4HP / 11kW | 3 / 400 | 6 | | 9 737 € | 262 899 Kč |
| RWD-5.0NW1E-220S RAS-5WHNPE | 5HP / 14kW | 3 / 400 | 6 | | 10 088 € | 272 376 Kč |
| RWD-6.0NW1E-220S RAS-6WHNPE | 6HP / 16kW | 3 / 400 | 6 | | 10 224 € | 276 048 Kč |

* maximální výst. teplota modelů 2HP - 3HP do -5oC, 4HP - 10 HP do -10oC

TEPELNÁ ČERPADLA

Platnost ceníku:
od 1.12.2021

| Vnitřní j. Venkovní j. | Topný výkon (HP / kW) | Napájení (f / V) | El. ohřev (kW) | | Ceníková cena (EUR) | Ceníková cena (CZK) |
|---------------------------|--------------------------|---------------------|----------------|--|------------------------|------------------------|
|---------------------------|--------------------------|---------------------|----------------|--|------------------------|------------------------|

| Yutaki S 80 - vysokoteplotní model pro samostatně stojící TUV | | | | max. výstupní teplota 80 ° C | Včetně ovladače. | |
|---|------------|---------|---------------------|---|------------------|------------|
| RWH-4.0VNF RAS-4WHVNPE | 4HP / 11kW | 1 / 230 | bez elektrokotle |  DHWS 200S / 260S S 80 / S80 Combi | 10 727 € | 289 629 Kč |
| RWH-5.0VNF RAS-5WHVNPE | 5HP / 14kW | 1 / 230 | bez elektrokotle | | 11 125 € | 300 375 Kč |
| RWH-6.0VNF RAS-6WHVNPE | 6HP / 16kW | 1 / 230 | bez elektrokotle | | 11 406 € | 307 962 Kč |
| RWH-4.0NFE RAS-4WHNPE | 4HP / 11kW | 3 / 400 | bez elektrokotle | | 11 411 € | 308 097 Kč |
| RWH-5.0NFE RAS-5WHNPE | 5HP / 14kW | 3 / 400 | bez elektrokotle | | 11 882 € | 320 814 Kč |
| RWH-6.0NFE RAS-6WHNPE | 6HP / 16kW | 3 / 400 | bez elektrokotle | | 12 130 € | 327 510 Kč |

*všechny modely S80 mají 2 chladivové okruhy (2 kompresory) zajišťující stálý výkon do venkovní teploty -20 °C, max. výst. teplota 80 °C.

Yutaki S80 lze doplnit o samostatně stojící zásobník TUV (200-260L). Dodáváme i variantu **Yutaki S80 Combi** s možností umístění zásobníku TUV na jednotku (jednotka má zesílený rám šasi, cena je o cca 130€ vyšší oproti modelu S80. V případě zájmu požádejte o individuální nabídku.

| | | | | |
|-------------------|---------------------------------|--|---------|-----------|
| DHWS200S-2.7H2E-W | zásobník TUV 200L, bez ovladače | zásobníky TUV pro modely RWH-(V)NFE * ovladač PC-ARFH1E-03 součástí hydroboxu | 2 199 € | 59 373 Kč |
| DHWS260S-2.7H2E-W | zásobník TUV 260L, bez ovladače | | 2 408 € | 65 016 Kč |

| Yutaki M - monoblok | | | | max. výstupní teplota 60 ° C | | |
|---------------------|--------------|---------|---|--|---------|------------|
| RASM-2VRE | 2HP / 4,3 kW | 1 / 230 | 6 |  | 4 648 € | 125 496 Kč |
| RASM-3VRE | 3HP / 8kW | 1 / 230 | 6 | | 4 788 € | 129 276 Kč |
| RASM-4VRE | 4HP / 11kW | 1 / 230 | 6 | | 6 323 € | 170 721 Kč |
| RASM-5VRE | 5HP / 14kW | 1 / 230 | 6 | | 6 483 € | 175 041 Kč |
| RASM-6VRE | 6HP / 16kW | 1 / 230 | 6 | | 6 608 € | 178 416 Kč |
| RASM-4NE | 4HP / 11kW | 3 / 400 | 6 | | 6 395 € | 172 665 Kč |
| RASM-5NE | 5HP / 14kW | 3 / 400 | 6 | | 6 604 € | 178 308 Kč |
| RASM-6NE | 6HP / 16kW | 3 / 400 | 6 | | 6 732 € | 181 764 Kč |

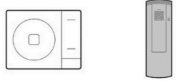









| Yutampo R32 SPLIT (pro samotný ohřev TUV) nádrž + venkovní jednotka | | | | Včetně ovladače. | | |
|---|--------|---------|-----------|--|---------|-----------|
| TAW-190RHC RAW-35RHC | 3,5 kW | 1 / 230 | TUV 190 L |  | 2 336 € | 63 072 Kč |
| TAW-270RHC RAW-35RHC | 3,5 kW | 1 / 230 | TUV 270 L | | 2 549 € | 68 823 Kč |

* nádrž je možné připojit i do multisplitového systému v kombinaci s 1 - 4 vnitřními jednotkami. Více informací viz RAC MULTISPLIT - Triple C.

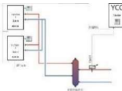
TEPELNÁ ČERPADLA

Platnost ceníků:
od 1.12.2021

| Vnitřní j Venkovní j. | Topný výkon (HP / kW) | Napájení (f / V) | El. ohřev (kW) | | Ceníková cena (EUR) | Ceníková cena (CZK) |
|--------------------------|--------------------------|---------------------|----------------|--|------------------------|------------------------|
|--------------------------|--------------------------|---------------------|----------------|--|------------------------|------------------------|

| Příslušenství pro TČ Yutaki | | | | | | |
|-----------------------------|---|--|--|---|---|-------------------|
| PC-ARFH1E | | | | | | 118 € 3 186 Kč |
| PC-ARFH1E-02 | | | | | | 118 € 3 186 Kč |
| PC-ARFH1E-03 | kabelový ovladač CZ/SK Yutaki S80 a M | | |  | PC-ARFH1E-03 | 118 € 3 186 Kč |
| PC-ARFH2E | kabelový ovladač CZ/SK Yutaji S a Combi | | | | | 118 € 3 186 Kč |
| ATW-RTU-04 | bezdrátový on/off termostat | | | | | 264 € 7 128 Kč |
| ATW-RTU-06 | bezdrátový inteli. ovl. pro 2. okruh | | | | | 115 € 3 105 Kč |
| ATW-RTU-07 | bezdrátový inteli. ovl. pro 1. okruh | | | | | 323 € 8 721 Kč |
| ATW HSK-01 | hydraulický separátor | | | | | 456 € 12 312 Kč |
| ATW 3WV-01 | 3-cestný ventil | | |  | ATW-RTU-04 ATW-RTU-06 ATW-RTU-07 | 152 € 4 104 Kč |
| ATW AQT-01 | bezpečnostní aquastat pro podl. vytápění | | |  | | 146 € 3 942 Kč |
| ATW DPOV-01 | přepouštěcí ventil diferenčního tlaku | | | | | 118 € 3 186 Kč |
| ATW-MBS-02 | komunikační rozhraní MODBUS | | | | | 233 € 6 291 Kč |
| ATW-KNX-02 | komunikační rozhraní KNX | | | | | 436 € 11 772 Kč |
| ATW-CKS-01 | sada pro režim chlazení - nutné příslušenství pro provoz v režimu chlazení | | |  | ATW-CKS-01 ATW-CKS-02 ATW-CKS-03 ATW-CKSC-01 ATW-CKSC-02 ATW-CKSC-03 ATW-CKM-01 | 128 € 3 456 Kč |
| ATW-CKS-02 | | | | | | 59 € 1 593 Kč |
| ATW-CKS-03 | | | | | | 72 € 1 944 Kč |
| ATW-CKSC-01 | | | | | | 65 € 1 755 Kč |
| ATW-CKSC-02 | | | | | | 45 € 1 215 Kč |
| ATW-CKSC-03 | | | | | | 271 € 7 317 Kč |
| ATW-CKM-01 | | | | | | 31 € 837 Kč |
| ATW-ITS-01 | kabelový senzor teplotního prostředí | | | | ATW-YCC-01 ATW-YCC-02 | 31 € 837 Kč |
| ATW-MAK-01 | | | |  | | 25 € 675 Kč |
| ATW-FWP-02 | | | | | | 149 € 4 023 Kč |
| ATW-AOS-02 | box s přídatnými výstupními signály | | |  | | 202 € 5 454 Kč |
| ATW-YMM-01 | | | | | | 477 € 12 879 Kč |
| ATW-FWP-03 | | | | | ATW-2TK-06 ATW-2TK-07 | 72 € 1 944 Kč |
| ATW-FCP-01 | krytka | | | | | 31 € 837 Kč |
| ATW-2TK-05 | | | |  | | 790 € 21 330 Kč |
| ATW-YCC-01 | | | | | | 599 € 16 173 Kč |
| ATW-YCC-02 | kaskádní kontroler (až 8 jednotek) | | |  | | 599 € 16 173 Kč |
| ATW-YCC-03 | | | | | | 578 € 15 606 Kč |
| ATW-2TK-06 | | | | | | 807 € 21 789 Kč |
| ATW-2TK-07 | směšovací sada pro 2. topný okruh | | | | ATW-TAG-02 | 737 € 19 899 Kč |
| ATW-2TK-08 | | | | | | 627 € 16 929 Kč |
| ATW WTS-02Y | univerzální teplotní čidlo | | | | | 35 € 945 Kč |
| ATW WCV-01 | | | |  | | 35 € 945 Kč |
| ATW-2OS-02 | teplotní čidlo venkovní teploty | | | | | 78 € 2 106 Kč |
| PC-ARFLE | kabelový ovladač YUTAKI s COMBI LITE | | | | | 165 € 4 455 Kč |
| PC-ARFLE-02 | | | | | | 165 € 4 455 Kč |
| ATW-CKSCL-01 | | | | | DHWT-200S-3.0H2E DHWT-300S-3.0H2E | 47 € 1 269 Kč |
| ATW-4PE-02 | | | | | | 44 € 1 188 Kč |
| ATW-HCD-01 | H-Link adaptér pro Yutampo | | |  | | 84 € 2 268 Kč |
| ATW-FCP-02 | | | | | | 16 € 432 Kč |
| ATW-4PE-01 | | | | | | 44 € 1 188 Kč |
| ATW-OFC-01 | | | | | | 31 € 837 Kč |
| ATW-TAG-02 | brána pro vzdálené řízení přes Hi-Kumo/Somfy | | | | | 261 € 7 047 Kč |
| AHP-SMB-01 | Hi box - rozhraní pro aplikaci Hi Kumo / PRO | | | | | 152 € 4 104 Kč |
| DHWT-200S-3.0H2E | samostatně stojící zásobník TUV 200l | | | | | 1 707 € 46 089 Kč |
| DHWT-300S-3.0H2E | samostatně stojící zásobník TUV 300l | | | | | 1 951 € 52 677 Kč |
| WEH 6E | záložní elektrický ohříváč | | | | | 917 € 24 759 Kč |
| ATW-CP-05 | aktivní anoda pro Yutampo / Yutaki S Combi | | | | | 286 € 7 722 Kč |
| DH-SP63A | Vyhřívání vany kondenzátu | | | | | 336 € 9 072 Kč |



Hviezdoslavova 1206/29b
Brno 627 00
www.forfuture.cz
forfuture@forfuture.cz

For Future VIT s.r.o.
IČO: 29265924
DIČ: CZ29265924