

NOVÉ PRODUKTY 2018–2019

ÚČINNÁ ŘEŠENÍ

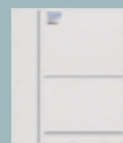
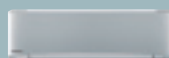

AQUAREA

Řada tepelných čerpadel Aquarea vzduch – voda.

Aquarea je průlomový nízkoe energetický systém pro vytápění a výrobu teplé užitkové vody: vyznačuje se špičkovým výkonem, a to i při extrémních venkovních teplotách.

Nová generace Aquarea H A+++.

Krása pohodlí. Přichází nová generace H s výkony od 3 do 16 kW. Jednotky o nízkém výkonu jsou navrženy speciálně pro nízkoe energetické domy a dosahují působivý COP o hodnotě 5 (při 3 kW).



Nová generace All in One H.

Nové řešení All in One s výkonem od 3 do 16 kW s 200litrovou nádrží z nerezové oceli a bezplatnou údržbou. Čerpadlo třídy „A“ zanechává jen malou ekologickou stopu a je ideálním řešením pro nové i modernizované domácnosti.



Nová generace nedělených jednotek.

Vodní čerpadlo třídy „A“ vybavené novým dálkovým ovladačem maximalizuje úsporu a zároveň zlepšuje výkonnost a pohodlí.



Aquarea Smart Cloud pro profesionály

Zatímco koncový uživatel reguluje a sleduje vytápění a teplotu užitkovou vodu dálkově, Aquarea Smart Cloud aktivuje dálkovou službu údržby. Tato dálková údržba uspoří čas i návštěvy instalační firmy tím, že připojí systém Aquarea k výkonné cloudové infrastruktuře. Dálková kontrola, odesílání chybových kódů, funkce dálkového nastavení... To vše budou moci instalační firmy provádět pomocí CZ-TAW1 a na základě souhlasu koncového uživatele.

Široká nabídka volitelných součástí

Široká řada kvalitního příslušenství, jako jsou konvektory s ventilátorem, a široká řada smaltovaných nádrží a vysoce účinných nádrží z nerezové oceli

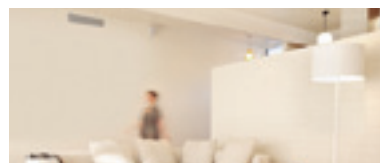

* Cena Good Design Award patří mezi nejprestižnější ocenění za dokonalost designu výrobku. Získání tohoto ocenění ještě podtrhuje mimořádný výkon a energetické úspory vnitřních jednotek All in One a Bi-Bloc společnosti Panasonic. Kromě toho je řada Aquarea díky čistému a jednoduchému designu a funkci jednotek ideálním systémem pro domácí použití.

PRO DOMÁCNOSTI

Řada pro domácnosti

Společnost Panasonic pro vás a pro vaše klienty vyvinula řadu produktů pro domácnosti.

Kompletní domácí řada R32

Všechny jednotky pro domácnosti byly převedeny na R32 s vynikajícím výkonem. Společnost Panasonic se nejen plně přizpůsobila novému chladivu, ale nové jednotky byly navrženy tak, aby se maximalizovaly výhody nového chladiva v nástěnných, kazetových a skrytých jednotkách, podlahové konzole i multidělených systémech.



Stylové a mimořádné funkce jednotek Etherea

Nejvyšší energetická třída A+++ při vytápění i chlazení čistí vzduch pomocí moderního čistícího systému nanoe™. Tato řada je vybavena snímači Econavi pro maximalizaci pohodlí a účinnosti s nepostřehnutelnou úrovní hluku 19 dB(A).

Jednotka Etherea bílá získala prestižní cenu IF Design Award 2017.

Čistíme vzduch, který dýcháme

Systémy Panasonic jsou vybaveny různými technologiemi na čištění a zpracování vzduchu. Mezi příklady péče o vzduch, který dýcháme, patří antialergenní filtry nanoe™ a PM2,5.

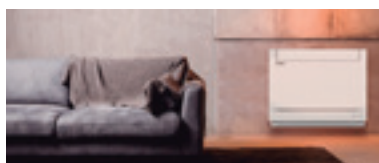

Nová stylová podlahová konzola

Nová podlahová konzola R32 byla zcela od počátku navržena pro evropský trh. Nové podlahové konzoly čistí vzduch technologií nanoe™ X a vyznačují se tichým provozem, vysokou účinností, novou konstrukcí dálkového ovladače a přesným designem.

Nová generace ovládní přes WiFi

Od 18. dubna přichází na trh nová generace ovládní Panasonic přes WiFi se zcela novým uživatelským rozhraním, která ovládá všechny domácí funkce.

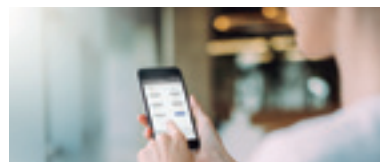

KOMERČNÍ

Komerční řada

Tato komerční řada se neustále rozšiřuje, abyste mohli svým klientům poskytnout vždy to nejlepší řešení: tichá zařízení se špičkovým výkonem a kompletní řadu vzduchotechniky, kazet a stropních instalací.

nanoe™ X čistí vzduch kazetovou jednotkou PACi 90 × 90

Tato jednotka se vyznačuje pokročilou konstrukcí a technologiemi, mezi které patří například nový výsoce výkonný turbo ventilátor, který je efektivnější a tišší, vzduchový čistič nanoe™ X, který poskytuje zdravý vzduch, podlahový snímač teploty a vlhkosti, který umožňuje vyšší míru řízení. Díky tomu poskytuje nová 4cestná kazetová jednotka Panasonic PUC 90 × 90 řešení nejvyšší třídy z hlediska energetických úspor, zdravého prostředí a pohodlí.



Panasonic PACi R32

Nová řada R32 PACi pomáhá najít řešení šetrnější k životnímu prostředí v komerčních aplikacích. Toto čisté chladivo zvyšuje také účinnost systému.

Nová nástěnná jednotka řady PK2

V této nové řadě PK2 se slučuje komerční klimatizace a estetika. Řada PK2 má stejný tvar jako jednotka Etherea oceněná za design, a díky tomu zapadne do jakéhokoli interiéru.



Řešení pro serverovny

Vyberte si nejlepší řešení k zajištění potřeb jakékoli serverovny. Jednotka je navržena s ohledem na dlouhou výdrž a drsné povětrnostní podmínky. Díky ad hoc řízení je v serverovně zajištěn trvalý provoz a předávání chybových zpráv o systému.

Nové ovládání CZ-RTCSA s datanavi

Z připravené ovládací systémy PACi se založním a alternativním provozem.

Kompletní řešení VZT

Řízení podle potřeby 0–10 V, skříně se stupněm ochrany IP65, prevence chladného průvanu, digitální výstup stavu monitorování, zabudované dálkové ovládání.



VRF

Systémy VRF

Průmyslová řada VRF se vyznačuje výrazně lepší účinností, takže špičkový komfort při menší spotřebě energie je možné zajistit i v případě větších budov.

Systémy VRF ECOi EX

Systém VRF přináší úspory, výkonný provoz, spolehlivost a komfort, které překonávají vše, co bylo dosud možné. Jedná se o skutečný posun paradigmatu v klimatizačních řešeních.



Řada Mini ECOi LE

Jednotka Mini ECOi chytré kombinuje kompaktní těleso s vynikajícími specifickými. Přináší vysoké úrovně úspory energie, výkonný provoz, spolehlivost a pohodlí.

Řada 2trubkových jednotek ECO G GE3

Tepelný výměník typu „L“ a nový inverterový stejnosměrný motor ventilátoru s 3listovou vrtulí pro zlepšení energetické účinnosti snížením spotřeby energie přibližně o 30 %.

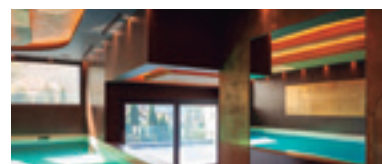

Chytré možnosti připojení VRF

Chytré možnosti připojení VRF od společnosti Panasonic jsou zcela novým moderním řešením přinášejícím úsporu energie a komfort a také možnost jednoduché instalace a provozu.

Panasonic AC Smart Cloud

Centralizované řízení vašich obchodních prostor nepřetržitě odkudkoli. Chytré ovládání, údržba, optimalizace a úspory.





ÚVOD

- 6 TOUHA VYTVÁŘET HODNOTNÉ VĚCI
- 8 ZNAČKA KLIMATIZACÍ S GLOBÁLNÍ POVĚSTÍ
- 10 100% PANASONIC, DNA JAPONSKÉ ŘEMESLNÉ KVALITY
- 12 PANASONIC: EKOLOGICKÉ A CHYTRÉ MYŠLENKY PRO UDRŽITELNÝ ŽIVOTNÍ STYL
- 14 PROJEKTY A PŘÍPADOVÉ STUDIE ŘEŠENÍ PRO VYTÁPĚNÍ A CHLAZENÍ PANASONIC
- 16 PRO CLUB. PROFESIONÁLNÍ WEB SPOLEČNOSTI PANASONIC
- 17 AQUAREA DESIGNER



AQUAREA

- 18 PŘIVÍTEJTE TEPELNÉ ČERPADLO AQUAREA VZDUCH-VODA
- 20 HLAVNÍ VLASTNOSTI
- 22 JAK ZÍSKAT TEPLU A HORKOU VODU PRO DOMÁCNOSTI ZE VZDUCHU?
- 24 ŘADA TEPELNÝCH ČERPADEL AQUAREA
- 26 NOVÁ GENERACE AQUAREA H A+++
- 28 AQUAREA HIGH PERFORMANCE
- 30 AQUAREA T-CAP
- 32 AQUAREA HT
- 34 KOMERČNÍ JEDNOTKA AQUAREA
- 36 AQUAREA SMART & SERVICE CLOUD
- 38 ŘÍZENÍ A KONEKTIVITA
- 39 AQUAREA + FOTOVOLTAICKÉ PANELE
- 40 ŘADA TEPELNÝCH ČERPADEL AQUAREA
- 42 AQUAREA ALL IN ONE GENERACE H, VYSOCE VÝKONNÝ JEDNOFÁZOVÝ DĚLENÝ SYSTÉM. VYTÁPĚNÍ A CHLAZENÍ 1 NEBO 2 ZÓN
- 43 AQUAREA ALL IN ONE GENERACE H, VYSOCE VÝKONNÝ TŘÍFÁZOVÝ DĚLENÝ SYSTÉM. VYTÁPĚNÍ A CHLAZENÍ
- 44 AQUAREA ALL IN ONE GENERACE H, VYSOCE VÝKONNÝ JEDNOFÁZOVÝ/TŘÍFÁZOVÝ DĚLENÝ SYSTÉM T-CAP. VYTÁPĚNÍ A CHLAZENÍ
- 45 AQUAREA ALL IN ONE GENERACE H, TŘÍFÁZOVÝ DĚLENÝ SYSTÉM T-CAP. SUPERTICHÁ VENKOVNÍ JEDNOTKA. VYTÁPĚNÍ A CHLAZENÍ
- 46 AQUAREA GENERACE H, VYSOCE VÝKONNÝ JEDNOFÁZOVÝ DĚLENÝ SYSTÉM. VYTÁPĚNÍ A CHLAZENÍ – SDC
- 47 AQUAREA GENERACE H, VYSOCE VÝKONNÝ TŘÍFÁZOVÝ DĚLENÝ SYSTÉM. VYTÁPĚNÍ A CHLAZENÍ – SDC
- 48 AQUAREA GENERACE H, JEDNOFÁZOVÝ/TŘÍFÁZOVÝ DĚLENÝ SYSTÉM T-CAP. TOPENÍ A CHLAZENÍ – SXC
- 49 AQUAREA GENERACE H, TŘÍFÁZOVÝ DĚLENÝ SYSTÉM T-CAP. SUPERTICHÁ VENKOVNÍ JEDNOTKA. VYTÁPĚNÍ A CHLAZENÍ – SDC
- 50 AQUAREA GENERACE H, VYSOCE VÝKONNÝ JEDNOFÁZOVÝ NEDĚLENÝ SYSTÉM. VYTÁPĚNÍ A CHLAZENÍ – MDC
- 51 AQUAREA GENERACE H, JEDNOFÁZOVÝ/TŘÍFÁZOVÝ NEDĚLENÝ SYSTÉM T-CAP. VYTÁPĚNÍ A CHLAZENÍ – MXC
- 52 AQUAREA HT GENERACE F, JEDNOFÁZOVÝ/TŘÍFÁZOVÝ DĚLENÝ SYSTÉM. POUZE VYTÁPĚNÍ – SHF
- 53 AQUAREA GENERACE G, JEDNOFÁZOVÝ NEDĚLENÝ SYSTÉM HT. POUZE VYTÁPĚNÍ – MHF
- 54 RADIÁTORY AQUAREA AIR. KONVEKTORY S VENTILÁTOREM PRO APLIKACI S TEPELNÝM ČERPADELEM
- 55 NOVÁ ŘADA UNIVERZÁLNÍCH A ÚČINNÝCH KONVEKTORŮ S VENTILÁTOREM. KONVEKTOR S VENTILÁTOREM KOMPATIBILNÍ SE SYSTÉMY AQUAREA A VRF
- 56 NÁDRŽE NA TEPLOU ÚŽITKOVOU VODU
- 58 AQUAREA DHW
- 60 PŘÍSLUŠENSTVÍ A OVLÁDÁNÍ
- 62 JEDNOTKA AQUAREA PANASONIC VÁM A VAŠEMU DOMOVU NABÍZÍ TO NEJLEPŠÍ.
- 64 TABULKY TOPNÝCH A CHLADICÍCH VÝKONŮ
- 73 PŘÍKLADY INSTALACÍ



PRO DOMÁCNOSTI

- 74 PŘIVÍTEJTE ŘADU PRO DOMÁCNOSTI
- 76 HLAVNÍ VLASTNOSTI
- 78 CHLADICÍ PLYN R32
- 80 STYLOVÉ A MIMÓŘÁDNÉ FUNKCE JEDNOTEK ETHEREA
- 82 ELEKTROSTATICKÉ ATOMIZOVANÉ NANOČÁSTICE VODY, NANOETM
- 84 INTELIGENTNÍ SNÍMAČE ECONAVI. ZJIŠTĚTE, JAK DOSÁHNOUT ENERGETICKÝCH ÚSPOR
- 86 ROTAČNÍ KOMPRESOR PANASONIC R2
- 88 NÁSTĚNNÁ JEDNOTKA TZ/TE V KOMPACTNÍM PROVEDENÍ
- 90 HEATCHARGE. SYSTÉM AKUMULACE ENERGIE
- 92 RENOVACE R22
- 94 ŘÍZENÍ A KONEKTIVITA
- 96 ŘADA KLIMATIZACÍ PRO DOMÁCNOSTI R32
- 98 NÁSTĚNNÁ JEDNOTKA HEATCHARGE VZ S INVERTOREM+ • PLYN R32
- 99 NÁSTĚNNÁ JEDNOTKA ETHEREA S INVERTOREM+ STŘÍBRNÁ / MATNÁ ČISTĚ BÍLÁ • PLYN R32
- 100 NÁSTĚNNÁ JEDNOTKA TZ S INVERTOREM KOMPACTNÍHO STYLU • PLYN R32
- 101 NOVÁ NÁSTĚNNÁ JEDNOTKA TYPU FZ SE STANDARDNÍM INVERTOREM • PLYN R32
- 102 NÁSTĚNNÁ JEDNOTKA TYPU PZ SE STANDARDNÍM INVERTOREM • PLYN R32
- 103 NOVÝ NÁSTĚNNÝ PROFESIONÁLNÍ INVERTOR -20 °C • PLYN R32
- 104 NOVÝ INVERTOR+ PODLAHOVÉHO KONZOLOVÉHO TYPU • PLYN R32
- 106 NOVÁ ČESTNÁ KAZETOVÁ JEDNOTKA 60-S INVERTOREM • PLYN R32
- 107 NOVÁ JEDNOTKA S NÍZKÝM STATICKÝM TLAKEM PRO SKRYTOU INSTALACI S INVERTOREM • PLYN R32
- 108 SYSTÉM MULTI SPLIT A FREE MULTI
- 112 POROVNÁNÍ FUNKCÍ
- 113 VYSVĚTLENÍ FUNKCÍ
- 114 PŘÍSLUŠENSTVÍ A OVLÁDÁNÍ
- 115 TABULKA KOMBINACÍ FREE MULTI R32



Quality Management System Certificate



Certified to ISO 9001: 2008
Panasonic Appliances Air-Conditioning
Malaysia. Sdn.Bhd.
Cert. No.: MY-AR 1010



Certified to ISO 9001: 2008
Panasonic Appliances Air-Conditioning
(GuangZhou) Co., Ltd.
Registration Number: 01209Q20645R5L

Environmental Management System Certificate



Certified to ISO 14001: 2004
Panasonic Appliances Air-Conditioning
Malaysia Sdn.Bhd.
Cert. No.: MY-ER0112



Certified to ISO 14001: 2004
Panasonic Appliances Air-Conditioning
(GuangZhou) Co., Ltd.
Registration Number: 02110E10562R4L



KOMERČNÍ

- 120 VÍTEJTE V ŘADĚ KOMERČNÍCH JEDNOTEK
- 122 HLAVNÍ VLASTNOSTI
- 124 KONCEPT ÚSPORY ENERGIE U VENKOVNÍCH JEDNOTEK PACI
- 126 PACI ELITE: VYNIKAJÍCÍ HODNOTY SEER A SCOP
- 128 ŘEŠENÍ PRO SERVEROVNY
- 130 GENERACE KAZETOVÉ JEDNOTKY PACI 90-90
- 132 ŘADA KOMERČNÍCH JEDNOTEK R32
- 134 NOVÝ NÁSTĚNNÝ PROFESIONÁLNÍ INVERTOR -20 °C • PLYN R32
- 136 NÁSTĚNNÁ JEDNOTKA PACI STANDARD S INVERTOREM+ • PLYN R32
- 138 4CESTNÁ KAZETOVÁ JEDNOTKA PACI STANDARD 90-90 S INVERTOREM+ • PLYN R32
- 140 PACI STANDARD STROPNÍ JEDNOTKA S INVERTOREM+ • PLYN R32
- 142 JEDNOTKA PACI ELITE S VYSOKÝM STATICKÝM TLAKEM PRO SKRYTOU INSTALACI S INVERTOREM+ • PLYN R32
- 144 ŘADA KOMERČNÍCH JEDNOTEK R410A
- 146 NÁSTĚNNÝ PROFESIONÁLNÍ INVERTOR DO -20 °C • PLYN R410A
- 148 NÁSTĚNNÁ JEDNOTKA PACI ELITE S INVERTOREM+ • PLYN R410A
- 150 NÁSTĚNNÁ JEDNOTKA PACI STANDARD S INVERTOREM+ • PLYN R410A
- 152 4CESTNÁ KAZETOVÁ JEDNOTKA PACI ELITE 60-60 S INVERTOREM+ • PLYN R410A
- 153 4CESTNÁ KAZETOVÁ JEDNOTKA PACI STANDARD 60-60 S INVERTOREM+ • PLYN R410A
- 154 4CESTNÁ KAZETOVÁ JEDNOTKA PACI ELITE 90-90 S INVERTOREM+ • PLYN R410A
- 156 4CESTNÁ KAZETOVÁ JEDNOTKA STANDARD 90-90 S INVERTOREM+ • PLYN R410A
- 158 STROPNÍ JEDNOTKA PACI ELITE S INVERTOREM+ • PLYN R410A
- 160 STROPNÍ JEDNOTKA PACI STANDARD S INVERTOREM+ • PLYN R410A
- 162 JEDNOTKA PACI ELITE S VYSOKÝM STATICKÝM TLAKEM PRO SKRYTOU INSTALACI S INVERTOREM+ • PLYN R410A
- 164 JEDNOTKA PACI STANDARD S VYSOKÝM STATICKÝM TLAKEM PRO SKRYTOU INSTALACI S INVERTOREM+ • PLYN R410A
- 166 JEDNOTKA PACI ELITE S NÍZKÝM STATICKÝM TLAKEM PRO SKRYTOU INSTALACI S INVERTOREM+ • PLYN R410A
- 168 JEDNOTKA PACI STANDARD S NÍZKÝM STATICKÝM TLAKEM PRO SKRYTOU INSTALACI S INVERTOREM+ • PLYN R410A
- 170 JEDNOTKA PACI S VYSOKÝM STATICKÝM TLAKEM PRO SKRYTOU INSTALACI 20,0-25,0 KW S INVERTOREM+ • PLYN R410A
- 172 JEDNODUCHÝ, DVOJITÝ, TROJITÝ A DVOJNÁSOBNĚ DVOJITÝ SYSTÉM PACI S • PLYN R410A
- 178 ŘEŠENÍ VĚTRÁNÍ OD SPOLEČNOSTI PANASONIC
- 179 NOVÁ ELEKTRICKÁ DVEŘNÍ ČLONA
- 180 SOUPRAVA VZT 10-25 KW PRO PACI
- 182 DVEŘNÍ ČLONA S PŘÍMÝM VÝPARNÍKEM PRO CHLADIVO, PŘIPOJENÁ K SYSTÉMŮM VRF NEBO PACI
- 184 RYCHLÁ A SNADNÁ INSTALACE A ÚSPORA NÁKLADŮ SE SYSTÉMEM R22
- 188 PŘÍSLUŠENSTVÍ A OVLÁDÁNÍ



SYSTÉMY VRF

- 190 PRŮMYŠLOVÉ SYSTÉMY PANASONIC VRF
- 192 HLAVNÍ VLASTNOSTI VRF
- 194 PANASONIC JE JIŽ ROKY ZCELA JISTĚ NEJÚČINNĚJŠÍ SYSTÉM
- 196 POKROČILÝ PANASONIC VRF TOP
- 198 ŘEŠENÍ PRO RESTAURACE
- 200 CELÝ VÁŠ HOTEL S MAXIMÁLNÍMI ÚSPORAMI, KONTROLOU A KOMFOTEM
- 202 INOVATIVNÍ ŘEŠENÍ PRO OBCHODY
- 204 ŘADA VENKOVNÍCH JEDNOTEK VRF
- 206 NEJLEPŠÍ ÚČINNOST ŘADY ECOi OD SPOLEČNOSTI PANASONIC**
- 208 ŘADA MINI ECOi LE PRO NENÁROČNÉ KOMERČNÍ A REZIDENČNÍ VYUŽITÍ
- 214 2TRUBKOVÁ JEDNOTKA ECOi EX MĚNÍ PRAVIDLA HRY
- 230 ŘADA 3TRUBKOVÝCH JEDNOTEK ECOi MF2 6N
- 238 ECO G, PLYNOVÝ SYSTÉM VRF**
- 244 ŘADA 2TRUBKOVÝCH JEDNOTEK ECO G GE3
- 246 ŘADA 3TRUBKOVÝCH JEDNOTEK ECO G GF3
- 248 NOVÝ HYBRIDNÍ SYSTÉM PANASONIC GHP/EHR. PRVNÍ INTELIGENTNÍ TECHNOLOGIE
- 250 VODNÍ TEPELNÝ VÝMĚNÍK PRO HYDRONICKÉ APLIKACE
- 254 DETEKCE NETĚSNOSTÍ A AUTOMATICKÉ ODČERPÁNÍ CHLADIVA
- 255 KONSTRUKČNÍ PODPŮRNÝ SOFTWARE PRO VRF
- 256 NOVÉ VNITŘNÍ JEDNOTKY SYSTÉMŮ VRF**
- 258 Řada VNITŘNÍCH JEDNOTEK SYSTÉMŮ ECOi A ECO G
- 260 4CESTNÁ KAZETOVÁ JEDNOTKA 90-90 TYPU U2
- 262 4CESTNÁ KAZETOVÁ JEDNOTKA 60-60 TYPY Y2
- 263 2CESTNÁ KAZETOVÁ JEDNOTKA TYPY L1
- 264 1CESTNÁ KAZETOVÁ JEDNOTKA TYPY D1
- 265 JEDNOTKA S VARIABILNÍM STATICKÝM TLAKEM TYP F2 PRO SKRYTOU INSTALACI
- 266 TENKÁ JEDNOTKA S VARIABILNÍM STATICKÝM TLAKEM TYPY M1 PRO SKRYTOU INSTALACI
- 267 JEDNOTKA S VYSOKÝM STATICKÝM TLAKEM PRO SKRYTOU INSTALACI TYPY E2
- 268 REGENERACE TEPLA S VÝPARNÍKEM PRO CHLADIVO
- 269 STROPNÍ JEDNOTKA TYPY T2
- 270 NÁSTĚNNÁ JEDNOTKA TYPY K2
- 271 PODLAHOVÁ JEDNOTKA TYPY P1
- 272 SKRYTÁ PODLAHOVÁ JEDNOTKA TYPY R1
- 273 JEDNOTKA HYDROKIT PRO ECOi S VODOU O TEPLOTĚ 45 °C
- 274 RADIÁTORY AQUAREA AIR, KONVEKTORY S VENTILÁTOREM PRO APLIKACI S TEPELNÝM ČERPADLEM
- 275 NOVÁ ŘADA UNIVERZÁLNÍCH A ÚČINNÝCH KONVEKTORŮ S VENTILÁTOREM.
- 276 ŘEŠENÍ VĚTRÁNÍ OD SPOLEČNOSTI PANASONIC**
- 278 PŘIPOJOVACÍ SOUPRAVA JEDNOTKY VZT 16, 28 A 56 KW PRO ECOi A ECO G
- 280 DVEŘNÍ ČLONA S VÝPARNÍKEM PRO CHLADIVO, PŘIPOJENÁ K SYSTÉMŮM VRF NEBO PACI
- 282 VENTILAČNÍ SYSTÉM S REGENERACÍ ENERGIE
- 284 REGENERACE TEPLA S VÝPARNÍKEM PRO CHLADIVO
- 286 ROZMĚRY A VELIKOSTI POTRUBÍ ODBOČEK A SBĚRNÉHO POTRUBÍ PRO 2TRUBKOVÉ SYSTÉMY ECOi
- 288 ODBOČKY A SBĚRNÉ POTRUBÍ PRO 3TRUBKOVÉ JEDNOTKY ECOi A MINI ECOi
- 290 PŘÍSLUŠENSTVÍ A OVLÁDÁNÍ



ŘÍZENÍ A KONEKTIVITA

- 292 ŘÍZENÍ A KONEKTIVITA
- 294 PŘIPOJTE SE K BUDOUCNOSTI. CHYTRÉ MOŽNOSTI PŘIPOJENÍ VRF
- 300 PANASONIC AC SMART CLOUD
- 302 DÁLKOVÝ OVLADAČ S ECONAVI
- 304 NOVÝ SYSTÉM DATANAVI
- 306 SNÍMAČ ECONAVI
- 308 INTELIGENTNÍ OVLADAČ
- 310 OVLÁDÁNÍ PRO HOTELOVÉ INSTALACE
- 312 ŘÍZENÍ A KONEKTIVITA
- 314 SAMOSTATNÉ OVLADAČE
- 316 CENTRALIZOVANÉ OVLADAČE
- 321 KONEKTIVITA A OVLÁDÁNÍ PACI A VRF
- 322 MOŽNOSTI PŘIPOJENÍ PRO VNITŘNÍ JEDNOTKY ECOi, ECO G A PACI

324 ROZMĚRY

TOUHA VYTVÁŘET HODNOTNÉ VĚCI



„Jelikož uznáváme svou odpovědnost průmyslníka, svými obchodními činnostmi se zaměříme na pokrok a rozvoj společnosti a prospěchu pro lidstvo, čímž zvýšíme kvalitu života na celém světě.“

Základní cíl managementu společnosti Panasonic, který v roce 1929 formuloval její zakladatel Konosuke Matsushita.

Panasonic: V roce 2018 slavíme dva významné milníky.



Společnost Panasonic, 100. výročí založení

Výhled do „budoucnosti“, řešení výzev. Už od roku 1918 společnost Panasonic zaručuje inovativní přístup a technologie zítřka aplikuje na dnešní potřeby. „Lidé“ jsou vždy středobodem našich aktivit, a proto zaměřením na „životy lidí“ budeme zlepšovat život našim zákazníkům. Jedná se o neměnný cíl, za kterým ve společnosti Panasonic kráčíme již mnoho let.

V tuto chvíli se zaměřujeme na rozšíření našeho přínosu pro „lepší život“ všude na světě. Všude, kde se odehrává život našich zákazníků, ať už v domech, kancelářích, obchodech, automobilech, letadlech nebo i ve městech, budeme dodávat nejen jednotlivé kusy hardwaru, ale také komplexní řešení včetně softwarové podpory a služeb. Půjdeme za konceptem „lepšího života a lepšího světa“, přičemž budeme plnit potřeby každého jednotlivého zákazníka. Abychom toho dosáhli, využijeme předností, které jsme ve společnosti Panasonic dlouhou dobu rozvíjeli v oboru spotřební elektroniky, společně s kvalitami našich obchodních partnerů s hlubokými znalostmi v řadě oblastí. Také budeme pracovat na tom, abychom tyto silné stránky zkombinovali díky „inovacím napříč hodnotami“. Tímto způsobem vytvoříme hodnoty nové. Jedná se o nový a složitý úkol, který nyní řešíme.



1958

První pokojová klimatizace určená pro instalaci v domácnostech.

60. výročí vytápění a chlazení Panasonic

Panasonic začínal s touhou vytvářet hodnotné věci. Protože tvrdá práce a odhodlání vedou ke vzniku jednoho inovativního produktu za druhým, nová společnost učinila před šedesáti lety první kroky k tomu, aby se stala elektronickým gigantom, jakým je dnes. Systémy vytápění a chlazení navržené a vyrobené společností Panasonic od roku 1958.



60th Anniversary

heating & cooling solutions



1971

Zahajuje produkci absorpčních chladicích jednotek.

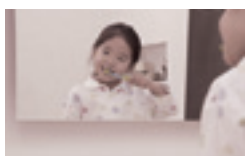

1973

Panasonic uvádí na trh první vysoce efektivní tepelné čerpadlo vzduch-voda v Japonsku.



1975

Panasonic se stává prvním japonským výrobcem klimatizací v Evropě.



1985

Uvádí první VRF klimatizaci typu GHP (plynové tepelné čerpadlo).



1989

Uvádí první 3trubkový systém VRF pro vytápění/chlazení na světě.



2008

Nový koncept Ethera: vysoká efektivita a vysoký výkon se skvělým designem.



2010

Nová Aquarea. Společnost Panasonic představuje nový inovativní a nízkoenergetický systém Aquarea v Evropě.



2012

Nové jednotky GHP. Systémy VRF na plyn od společnosti Panasonic jsou ideální pro projekty s omezeními výkonu.



2016

Nové systémy VRF ECDi EX s výjimečnými úsporami energie.



Výhled do budoucna

První hybridní systém s VRF a GHP v Evropě.

ZNAČKA KLIMATIZACÍ S GLOBÁLNÍ POVĚSTÍ



Panasonic – špička v topení a chlazení. S více než 50 lety zkušeností a prodejem ve více než 120 zemích světa je společnost Panasonic jedním z předních výrobců v vytápění a chlazení.

S rozmanitou výrobní sítí a zařízeními pro výzkum a vývoj je společnost Panasonic schopna dodávat inovativní výrobky obsahující nejmodernější technologie, které ustanovují standard pro klimatizační zařízení na celém světě.

Společnost Panasonic, která má celosvětovou působnost, poskytuje špičkové výrobky překonávající hranice.



Testovací laboratoř Panasonic Gunma, Japonsko (PAPARS).

Náš projekt v Evropě

Díky provozovněm ve 31 zemích dokáže společnost Panasonic Europe vaše projekty zajistit bez ohledu na vaše umístění. Společnost Panasonic poskytuje stejnou úroveň know how a kvality v celém řetězci. Svým zákazníkům nabízí společnost Panasonic školicí centra a akademie pro instalační firmy, projekční kanceláře a servisní týmy ve všech velkých zemích. V našich rukách jsou vaše projekty v bezpečí.



100% Panasonic: Kontrolujeme celý proces výroby

Naše společnost je také světový lídrem v inovacích, protože podala více než 91539 přihlášek k patentům, aby zlepšila životy svých zákazníků. Kromě toho je společnost Panasonic odhodlána zůstat na špici svého trhu. Společnost celkově vyrobila více než 200 milionů kompresorů a její výrobky se vyrábí v 294 závodech po celém světě. Neobyčejně vysokou kvalitou tepelných čerpadel Panasonic si můžete být jisti. Díky tomu být lepší než ostatní se stal Panasonic lídrem v oblasti vytápění a klimatizačních řešení na klíč. Tato řešení nabízí maximální účinnost, splňují všechny normy ochrany životního prostředí a požadavky i těch nejavantgardnějších staveb naší doby.

Neustálé zlepšování

My ve společnosti Panasonic víme, že to nejlepší vždycky teprve přijde. Proto svá řešení v oblasti klimatizací a tepelných čerpadel neustále vylepšujeme. Společnost Panasonic je odhodlána svým zákazníkům nabízet inovativní produkty na trhu vytápění a chlazení v celé Evropě a má ambice nejen splňovat, ale dokonce překračovat jejich požadavky. Naše technologické a designové týmy předvídají potřeby zítřka. Chceme produkovat menší, tišší a efektivnější řešení s lepšími technologickými vlastnostmi, které budou snižovat spotřebu energie a zároveň zajišťovat uživateli vhodné teplotní podmínky.

Společnost Panasonic je odhodlána svým zákazníkům nabízet inovativní produkty na trhu vytápění a chlazení v celé Evropě, které nejen že splňují, ale dokonce překračují jejich požadavky. Klíčem k úspěchu jsou investice společnosti Panasonic do výzkumu a vývoje, výroby a školení, aby se zajistili inovační a špičkové výrobky, a investice do distribučních kanálů a partnerů, aby byly tyto výrobky v Evropě dostupné. Společnost Panasonic vytvořila komplexní síť vzdělávacích středisek a školicích akademií pro instalační firmy, projekční kanceláře a servisní týmy ve všech hlavních zemích.

100% PANASONIC, DNA
JAPONSKÉ ŘEMESLNÉ KVALITY

JAPONSKÁ
KVALITA



Díky aplikaci pokročilých technologií, které opravdu zlepšují život, se můžeme pyšnit bezkonkurenčním zaujetím pro kvalitu produktů.

Panasonic staví na japonské tradici nekompromisního řízení kvality a vyvíjí a vyrábí pokročilé produkty, které pak doručuje zákazníkům na celém světě.

Ve společnosti Panasonic věříme, že nejlepší klimatizace je taková, která bez povšimnutí pracuje tiše a efektivně, přičemž má jen minimální dopad na životní prostředí.

Lidé, kteří používají naše produkty se mohou těšit na dlouhá léta vysoce kvalitních výkonů, aniž by se museli starat o neustálý servis. V rámci rigorózního procesu designu a vývoje prochází klimatizace Panasonic celou řadou přísných testů, jejichž cílem je zaručit efektivitu a dlouhodobou spolehlivost. Testy trvanlivosti, odolnosti vůči vodě a nárazům a hlukové testy se provádí na součástech nebo na dokončených produktech.

Výsledkem všech tohoto časově náročného úsilí je, že klimatizace Panasonic splňují průmyslové normy a nařízení ve všech zemích, kde se prodávají.

Mezinárodní standardní kvalita

Aby si společnost Panasonic udržela svou dobrou pověst na celém světě, dlouhodobě se snaží nabízet kvalitu s minimálním dopadem na životní prostředí.



Spolehlivé díly, které splňují nebo překračují průmyslové standardy

Klimatizace Panasonic splňují všechny povinné oborové normy a nařízení ve všech zemích, kde se prodávají. Kromě toho společnost Panasonic provádí přísné testy s cílem zajistit spolehlivost dílů a materiálů. Síla pryskyřicového materiálu použitého k výrobě listů ventilátorů se potvrzuje tahovou zkouškou.



Compliance with RoHS / REACH substance restrictions.

Výrobky Panasonic a použité materiály přísně dodržují předpisy o omezeních pro chemické látky stanovené směrnicemi RoHS nebo REACH. Během vývoje a produkce součástí se provádí přísný dohled nad více než 100 materiály s cílem potvrdit, že nejsou použity žádné nebezpečné látky.



Sofistikovaný výrobní proces

Na výrobních linkách pro klimatizace Panasonic se používají nejmodernější technologie tovární automatizace s cílem zajistit výrobu výrobků s velkou pozorností věnovanou kvalitě tak, aby byly splněna očekávání týkající se spolehlivosti a důvěry.

Trvanlivost

Ve společnosti Panasonic víme, jak je důležitá dlouhá životnost s minimální údržbou. Proto naše klimatizace vystavujeme široké škále přísných testů odolnosti.



Dlouhodobá zkouška odolnosti

Abychom zajistili odolnost a stabilní provoz po mnoho let, provádíme dlouhodobé provozní zkoušky za podmínek, které jsou daleko horší než skutečné provozní podmínky.



Zkouška spolehlivosti kompresoru

Po testu nepřetržitého provozu vyjímáme kompresor z vybrané venkovní jednotky, rozebereme jej a prozkoumáme jeho vnitřní mechanismy a díly s cílem najít potenciální závady. Tento postup napomáhá zajistit dlouhodobou výkonnost ve složitých podmínkách.

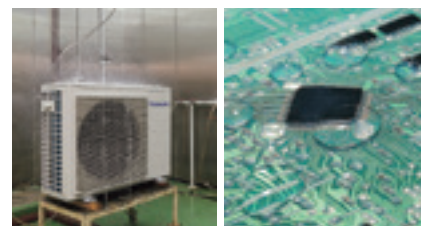

Zkouška odolnosti vůči vodě

Jednotka vystavená dešti a větru splňuje specifikace pro povětrnostní odolnost IP X4. Kontakty na obvodových deskách jsou potaženy pryskyřicí, aby se zabránilo nežádoucímu vlivu způsobenému vlivem vody (nepravděpodobný scénář).

PANASONIC: EKOLOGICKÉ A CHYTRÉ NÁPADY PRO UDRŽITELNÝ ŽIVOTNÍ STYL



Lepší život, lepšího svět.

Společnost Panasonic vytváří bezpečnou a zabezpečenou společnost s čistou energií.

Vzorové udržitelné projekty

Udržitelné chytré město Fujisawa – přibližně 50 km západně od Tokia.

Fujisawa je ekologické a chytré město, pro které je středobodem rozvoje města životní styl obyvatel. Rada chytrého udržitelného města Fujisawa je konsorciem vedeným společnostmi Panasonic Corporation a jeho cílem je posouvat rozvoj udržitelného chytrého města Fujisawa (Fujisawa SST) vpřed.

Služby udržitelné energie v udržitelném chytrém městě Fujisawa zahrnují i průlomovou technologii Panasonic pro LED osvětlení, solární panely, skladovací baterie a kogenerační systémy domácností s palivovými články nebo ohřívač vody pomocí tepelného čerpadla, kterými je vybaven každý dům.

Správní společnost udržitelného chytrého města Fujisawa se nachází v centrální části SQUARE, která slouží jako hlavní orientační bod města a centrální komunikační základna. Společně s partnery se tato společnost stará o pět základních služeb ve městě: energii, bezpečnost, mobilitu, zdravotní péči a komunitu. Společnost také shromažďuje a řídí informace týkající se celkového prostředí, energie, bezpečnosti a zabezpečení města s cílem podpořit ekologický a chytrý život ve městě.



Nachází se zde rovněž rezidenční zóna samostatných domů pro vlastníky bez automobilů a využíváním městské služby sdílení ekologických vozidel a pronájmů aut, si mohou obyvatelé užívat životního stylu, na jaký jsou zvyklí, aniž by museli mít vlastní automobil. Sníží se tak ekonomická zátěž a lépe se využijí městské prostory. Kromě toho se obyvatelům nabízejí logistické služby šetrné k životnímu prostředí.

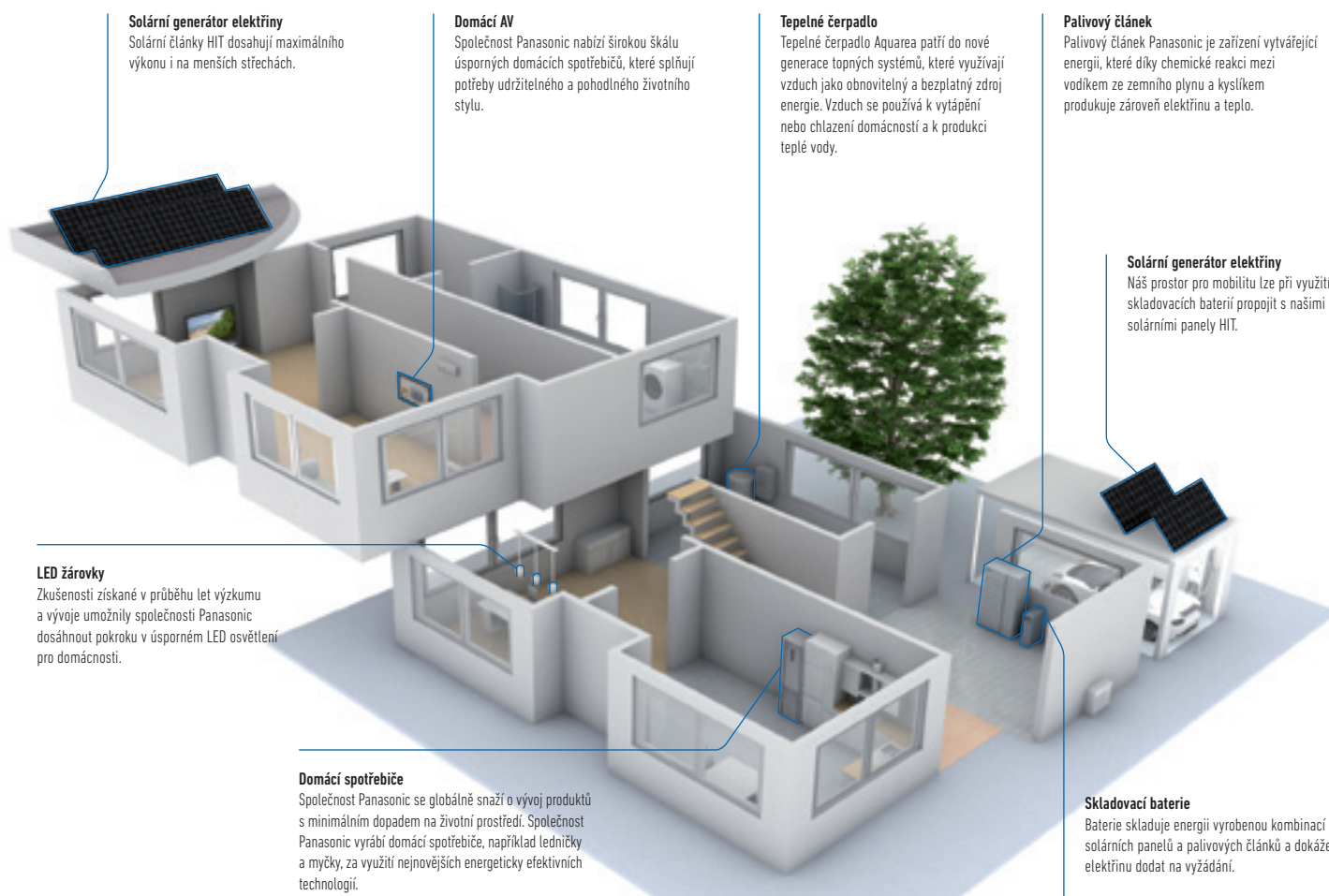

Solární generátor elektřiny

Solární články HIT dosahují maximálního výkonu i na menších střeších.

Domácí AV

Společnost Panasonic nabízí širokou škálu úsporných domácích spotřebičů, které splňují potřeby udržitelného a pohodlného životního stylu.

Tepelné čerpadlo

Tepelné čerpadlo Aqueara patří do nové generace topných systémů, které využívají vzduch jako obnovitelný a bezplatný zdroj energie. Vzduch se používá k vytápění nebo chlazení domácností a k produkci teplé vody.

Palivový článek

Palivový článek Panasonic je zařízení vytvářející energii, které díky chemické reakci mezi vodíkem ze zemního plynu a kyslíkem produkuje zároveň elektřinu a teplo.

Solární generátor elektřiny

Náš prostor pro mobilitu lze při využití skladovacích baterií propojit s našimi solárními panely HIT.

LED žárovky

Zkušenosti získané v průběhu let výzkumu a vývoje umožnily společnosti Panasonic dosáhnout pokroku v úsporném LED osvětlení pro domácnosti.

Domácí spotřebiče

Společnost Panasonic se globálně snaží o vývoj produktů s minimálním dopadem na životní prostředí. Společnost Panasonic vyrábí domácí spotřebiče, například ledničky a myčky, za využití nejnovějších energeticky efektivních technologií.

Skladovací baterie

Baterie skladuje energii vyrobenou kombinací solárních panelů a palivových článků a dokáže elektřinu dodat na vyžádání.

PROJEKTY A PŘÍPADOVÉ STUDIE ŘEŠENÍ PRO TOPENÍ A CHLAZENÍ PANASONIC



Nový Hotel Vincci Gala s třídou účinnosti A, úspora energie až 70 %, Barcelona, Španělsko. ECD1 - ECD 6

Integrovaná technologie, která umožňuje lepší práci, snadnou instalaci, vysoké výkony a úspory energie.

Našimi hlavními cíli jsou distribuované služby a integrovaná řešení B2B.

Společnost Panasonic poskytuje jeden kontaktní bod pro design a údržbu vašeho systému, čímž vám celou situaci usnadňuje.

Díky našim zkušenostem s procesy, technologiemi a komplexními obchodními modely vám jsme schopni nabídnout efektivní řešení, která snižují náklady, přičemž jsou zároveň efektivní, uživatelsky přívětivá, spolehlivá a inovativní. Další výhodou, kterou můžeme našim klientům nabídnout, je podpůrná služba pro projekty systémové integrace. Tuto službu přinášíme díky široké škále našich řešení.

Protože jsme globální společností, máme k dispozici finanční, logistické a technické zdroje k vývoji komplexních a obsáhlých řešení na národní i mezinárodní úrovni. Vše pak dokážeme implementovat včas a při dodržení rozpočtu.



Pasivní dům v obci Tychowo poblíž Stargard Szczecinski, Polsko. **Aquarea**



Nový Hotel Monument 5*GL se nachází v paláci z roku 1896. Barcelona, Španělsko. **ECOi a E-Control**

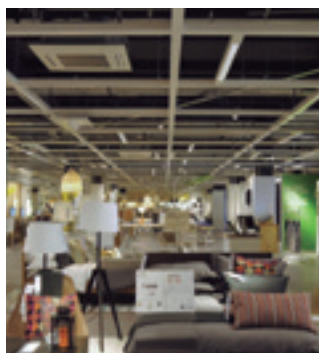

Nový obchod „Click and Collect“ společnosti IKEA v centru města. Birmingham, Velká Británie. **ECOi – ECO G**



21 z 5–6pokojových luxusních domů v irské vesnici Straffan v hrabství Kildare. **Aquarea**



Andalucia Technology Park. Kanceláře s vysokou energetickou účinností. Španělsko. **ECOi**



Nejnovější přepychová restaurace Burger & Lobster ve městě Bath. Velká Británie. **Aquarea**



Nový hotel Only You Atocha v Madridu. Hotel má 206 místností rozmístěných v sedmi podlažích. **ECO G**

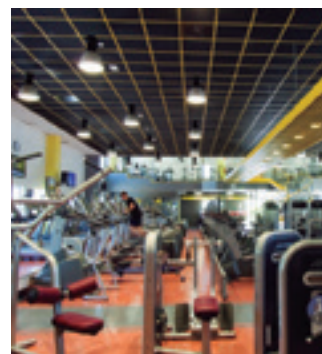

Lo + Fit Galapagar Gym. Madrid, Španělsko. **VRF, PACi, jednotka VZT**



Přístavní vesnička Greystones. 205 bytů a 153 domů. Irsko. **Aquarea**



The Hat, moderní hostel v Madridu. Španělsko. **ECO G**



Řešení společnosti Zalando pro přestavbu její kanceláře skladu v Grand Canal Quay, Dublin. **ECOi**



Lock Building, kanceláře pro mediálního giganta Viacom. Camden, Londýn, Velká Británie. **ECOi**

PRO CLUB. WEB SPOLEČNOSTI PANASONIC PRO PROFESIONÁLY



PRO Club 

Stáhnout na
www.panasonicproclub.com
nebo se pomocí chytrého telefonu
jednoduše připojte do skupiny PRO
Club pomocí tohoto QR kódu.



Panasonic PRO Club (www.panasonicproclub.com) je online nástroj, který vám zjednodušuje život! Stačí, když se zaregistrujete, a budete mít ze svého počítače nebo chytrého telefonu bezplatně k dispozici celou řadu funkcí!

- Vytiskněte si katalogy s vlastním logem a adresou.
- Stáhněte si nejnovější návrhový program Aquarea, definujte svůj systém a vyberte si vhodné tepelné čerpadlo Aquarea.
- Vypočítejte specifikace konvektoru s ventilátorem Aquarea Air podle parametrů svého systému.
- Získejte dokumenty o shodě a všechny další dokumenty, které můžete potřebovat.
- Stáhněte si všechny servisní manuály, návody k použití a návody k instalaci
- Zjistěte, co dělat s chybovými kódy.
- Získejte informace o novinkách jako první.
- Registrujte se na školení.

Hlavní vlastnosti.

- Rozsáhlá knihovna zdrojů
- Nástroje a aplikace pro koncové uživatele. Zkontrolujte dostupnost ve své zemi:
 - My Home: průvodce výpočtem výkonu pro řadu domácích jednotek a řad vzduch-voda
 - My Project: kontaktní formulář pro tým Panasonic
 - iFinder: seznam montážních společností seřazený podle PSČ
- Speciální nabídky a promo akce
- Školící akademie PRO Academy

- Katalogy (komerční dokumentace)
- Marketing (obrázky ve vysokém rozlišení, reklamy, pokyny k dekoracím)
- Nástroje (profesionální software, nástroje pro dimenzování...)
- Instalační firmy si mohou letáky ve formátu PDF upravit přidáním svého loga a kontaktních údajů
- Generátor energetického štítku. Stáhněte si energetický štítek jakéhokoli zařízení ve formátu PDF.
- Kalkulátor vytápění
- Kalkulátor hluku venkovní jednotky
- Kalkulátor pro topná tělesa Aquarea
- Vyhledávání chybového kódu podle chybového kódu nebo referenčního čísla jednotky Kompatibilní s chytrým telefonem a tabletem
- Revit / obrázky CAD / specifikační texty
- Přístup do online knihovny technické dokumentace Pananet
- Stažení dokumentů o shodě a dalších certifikátů
- Online uvedení do provozu

Panasonic PRO Club je plně kompatibilní s tabletem a chytrým telefonem.

Panasonic nabízí ohromnou řadu podpůrných služeb pro designéry, konstruktéry, inženýry a distributory pracující v oboru vytápění a chlazení.



Upravte letáky přidáním svého loga a kontaktních údajů. Uložte a tiskněte soubory PDF.



Generátor energetického štítku. Stáhněte si energetický štítek jakéhokoli zařízení ve formátu PDF.



Chybový kód na vašem chytrém telefonu a PC: Vyhledávání podle chybového kódu nebo referenčního čísla modelu. Online verze + verze ke stažení k použití offline.

AQUAREA DESIGNER



Tento program umožňuje tvůrcům systémů HVAC, montérům a distributorům najít v řadě produktů Panasonic Aquarea to správné tepelné čerpadlo pro danou aplikaci, vypočítat úspory ve srovnání s ostatními zdroji tepla a rychle vypočítat emise CO₂. Pomocí programu Panasonic Aquarea Designer lze jednoduše a snadno vypracovat projekty za využití možností Quick Design nebo Expert Design. Obě tyto volby umožňují uživateli vytvořit projektová data v jednoduchém postupném procesu a vybrat vytvoření výstupních zpráv (ve formátech Quick nebo Large) v podobě HTML nebo výtisků. Při vytváření těchto užitečných zpráv se zadávají projektová data, a to včetně:

- vytápěné plochy,
- požadavků na vytápění,
- teplot průtoku a zpětného toku při vytápění,
- dat o klimatu (z jednoduché rozevírací nabídky) včetně venkovní teploty,
- typu nádrže na teplou vodu, skladovací kapacity a cílové teploty teplé vody.

Společnost Panasonic poskytuje užitečný systém pro projektanty, instalační firmy a prodejce, díky kterému je možné velmi rychle navrhnout a zjistit výkon systémů, vytvořit schémata zapojení a vydat seznam potřebných dílů pouhým stisknutím tlačítka.



Aquarea Designer přináší také úspory

Aquarea Designer vypočítá energetické náklady projektu z hlediska teplé vody, vytápění a čerpání. Zobrazí dobu běhu zařízení a vypočítá COP (koeficient výkonu). Poté umožní projektantovi představit klientům srovnání s ostatními možnostmi, například s vytápěním konvenčními plynovými kotly, olejovými systémy, dřevem, standardním elektrickým vytápěním a elektrickými nočními akumulacími ohřivači. Toto srovnání zahrnuje provozní náklady, náklady na počáteční investici a náklady na údržbu. Srovnání lze provést také pro emise a úspory CO₂.

Panasonic PRO Academy

Společnost Panasonic bere zodpovědnost vůči svým distributorům, konstruktérům a montérům vážně, a proto vyvinula komplexní školicí program. Panasonic PRO Academy využívá tradiční praktický přístup k učení.

Nové školicí kurzy pokrývají tři úrovně. Návrh, instalaci a uvedení do provozu a řešení problémů. Mezi školicí kurzy patří:

- Domácí aplikace vzduch-vzduch
- Tepelná čerpadla Aquarea vzduch-voda
- VRF ECOi

Kurzy nabízíme v prostorách pracovišť Panasonic po celé Evropě. Ve školicích centrech jsou k dispozici nejnovější produkty Panasonic. Delegáti tak budou mít příležitost prakticky si vyzkoušet nejnovější ovladače, vnitřní i venkovní jednotky řad VRF ECOi, Ethera, GHP a Aquarea.



Ke stažení na adrese

www.panasonicproclub.com

nebo se pomocí chytrého telefonu jednoduše připojte do skupiny PRO Club pomocí tohoto QR kódu.



PŘIVÍTEJTE TEPELNÉ ČERPADLO AQUAREA VZDUCH-VODA



Tepelné čerpadlo Aquarea vzduch-voda pro obytné a komerční objekty.
Řada tepelných čerpadel Aquarea o výkonu 3 až 16 kW je nejširší na celém trhu. Ať už budou vaše vytápěcí a chladicí potřeby jakékoli, máme systém určený právě pro vás. Tato řešení jsou vhodná pro projekty vybavení i dovybavení, jsou nákladově efektivní a mají minimální dopad na životní prostředí.



HLAVNÍ VLASTNOSTI



GOOD
DESIGN
AWARD
2017



Cena Good Design Award patří mezi nejprestižnější ocenění za dokonalost designu výrobku. Získání tohoto ocenění ještě podtrhuje mimořádný výkon a energetické úspory vnitřních jednotek All in One a Bi-Bloc společnosti Panasonic. Kromě toho je řada Aquarea díky čistému a jednoduchému designu a funkci jednotek ideálním systémem pro domácí použití.

Řada tepelných čerpadel Panasonic Aquarea přináší velké energetické úspory díky neuvěřitelné efektivitě i při -20 °C. Tepelná čerpadla Panasonic Aquarea navrhuje a vyrábí společnost Panasonic, a žádné jiné společnosti.

AQUAREA

Tepelné čerpadlo Aquarea je systémem, který vytváří dokonalou teplotu a produkuje teplou vodu jednoduchým, levným způsobem ohleduplným k životnímu prostředí, protože teplo nevytváří, ale přenáší. Patří mezi technologie, které jsou uvedeny v Blue Map agentury International Energy Agency (IEA), jejímž cílem je snížit emise CO₂ do roku 2050 na poloviční úroveň roku 2005.

Tepelné čerpadlo Aquarea je součástí nové generace řešení vytápění, která využívají vzduch, jakožto obnovitelný a bezplatný zdroj energie, k vytápění nebo chlazení domácností a k výrobě teplé vody.

- Extrémně vysoká účinnost (COP s hodnotou 5,08 u neděleného systému s výkonem 5 kW)
- Řada vyvinutá pro domy s nízkou spotřebou (začínající na 3 kW)
- Řešení T-CAP je ideální pro chladné oblasti, protože si udržuje jmenovitý výkon až do -15 °C
- Snadné ovládání pomocí chytrého telefonu (s využitím volitelného rozhraní)
- Velká řada efektivních nádrží pro skladování teplé užitkové vody

Úspora energie



Vyšší efektivita a hodnota pro použití při středně vysokých teplotách. Maximální třída energetické účinnosti A++ na stupnici od A++ do G.



Vyšší efektivita a hodnota pro použití při nízkých teplotách. Maximální třída energetické účinnosti A++ na stupnici od A++ do G.



Vyšší efektivita a hodnota pro teplou užitkovou vodu. Maximální třída energetické účinnosti A na stupnici od A do G.



Systémy Aquarea jsou vybaveny zabudovaným vodním čerpadlem třídy energetické účinnosti A. Vysoká účinnost oběhu vody v systému vytápění.



Kompresory s invertorem Panasonic jsou navrženy pro dosahování mimořádné úrovně výkonu.

Vysoký výkon

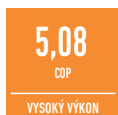

Řada Aquarea High Performance pro domy s nízkou spotřebou. Od 3 do 16 kW. Naše modely Aquarea HP jsou dobrým řešením pro domy s radiátory s nízkou teplotou nebo podlahovým topením. *COP s hodnotou 5,08 u neděleného systému s výkonem 5 kW.



Aquarea T-CAP pro extrémně nízké teploty. Od 9 do 16 kW. Pokud je pro vás nejdůležitějším aspektem udržení jmenovitých výkonů vytápění i při nízkých teplotách -7 °C nebo až -15 °C, pak zvolte systém Aquarea T-CAP.



Aquarea HT je ideální pro dovybavení. Od 9 do 12 kW. Pro dům s tradičními vysokoteplotními radiátory je nejvhodnějším řešením Aquarea HT, protože dokáže dodat výstupní vodu o teplotě 65 °C i při venkovních teplotách -20 °C.



TEPLÁ UŽITKOVÁ VODA. Díky řadě Aquarea můžete díky volitelnému válci na teplotu užitkovou vodu velmi levně ohřívat také svou užitkovou vodu pro domácnosti.



Až do -20 °C v režimu topení. Tepelná čerpadla pracují v režimu tepelného čerpadla při venkovní teplotě až -20 °C.



Vodní filtr (snadný přístup a rychloupínací technologie) pro generaci H.



Vodní uzavírací ventil je součástí generace H.



Součástí generace H je snímač vodního průtoku.



Na všechny kompresory venkovních jednotek v této řadě poskytujeme záruku 5 let.



SG Ready: Díky Aquarea HPM je řada Aquarea (s děleným i neděleným systémem) držitelem Štítku SG Ready (Štítku Smart Grid Ready), který uděluje asociace Bundesverband Wärmepumpe (německá asociace tepelných čerpadel). Tento štítek dokazuje reálnou možnost připojení systému Aquarea k inteligentnímu systému řízení rozvodné sítě. Číslo certifikátu MCS: MCS HP0086.*



Vysoká konektivita



Renovace. Naše tepelná čerpadla Aquarea lze připojit ke stávajícímu nebo novému kotli a dosáhnout optimální úrovně komfortu i při velmi nízkých venkovních teplotách.



Solární sada. Aby naše tepelná čerpadla Aquarea dosáhla ještě větší efektivit, lze je pomocí doplňkové sady připojit k fotovoltaickým solárním panelům.



Dálkový ovladač s širokým 3,5" podsvíceným displejem s plným rozlišením. Menu se 17 jazyky je snadno použitelné pro instalující pracovníky i uživatele. Součást generace H.



Ovládání přes internet je systémem nové generace, který poskytuje uživatelsky přívětivé dálkové ovládání jednotek klimatizace nebo tepelného čerpadla z jakéhokoli místa pomocí jednoduchého chytrého telefonu Android nebo iOS, z tabletu nebo PC přes internet.



Možnosti připojení. Komunikační port je zabudován do vnitřní jednotky a umožňuje snadné připojení tepelného čerpadla Panasonic k řídicímu systému domácnosti nebo budovy a jeho ovládání.

* Nejsou certifikovány všechny produkty. Protože je proces certifikace průběžný a seznam certifikovaných produktů se neustále mění, zkontrolujte si nejnovější údaje na oficiálních webech.

JAK ZÍSKAT TEPLU A TEPLOU UŽITKOVOU VODU ZE VZDUCHU?



Tepelné čerpadlo Aquarea vzduch – voda, mimořádná sezónní účinnost. Aquarea stojí v čele energetických inovací. Jedná se o jednoznačně „zelené“ řešení pro vytápění a klimatizaci.

Představujeme tepelné čerpadlo Panasonic Aquarea vzduch-voda

Tepelné čerpadlo Aquarea vzduch-voda cirkuluje čerstvý vzduch a prohání ho výparníkem naplněným chladivem (jako lednička). Zachycené teplo se automaticky přenese do vody, která je poté připravena k použití ve vašem topném systému a pro zajištění TUV v celé vaší domácnosti. Nejnovější technologie společnosti Panasonic vám nabízí trvale udržitelnou alternativu k olejovému, LPG a elektrickému vytápění.

„Zelené“ vysoce účinné vytápění se systémy tepelných čerpadel Panasonic vzduch-voda

Tepelné čerpadlo Panasonic Aquarea nabízí až 80% úspory výdajů za vytápění v porovnání s elektrickými ohříváči. Například systém Aquarea o výkonu 5 kW má COP 5,08. To je 5,08krát více, než má běžný elektrický topný systém, který má maximální COP 1. To se rovná úspoře ve výši 80%*. Spotřebu lze dále snížit připojením fotovoltaických solárních panelů k systému Aquarea.

Tepelné čerpadlo Z okolního vzduchu se přebírá až 80 % potřebné tepelné energie

Jednotka Aquarea, která je založena na technologii tepelného čerpadla vzduch – voda, je vysoce účinná. Zachycuje energii z okolního vzduchu a přenáší ji pro ohřev vody nutné k vytápění vašeho domu a teplé užitkové vody – dle požadavku dokáže dům dokonce chladit. Ve srovnání s jinými technologiemi, se z okolního vzduchu přebírá až 80 % potřebné tepelné energie – a to i za extrémně nízkých teplot.

Srovnání spotřeby energie.

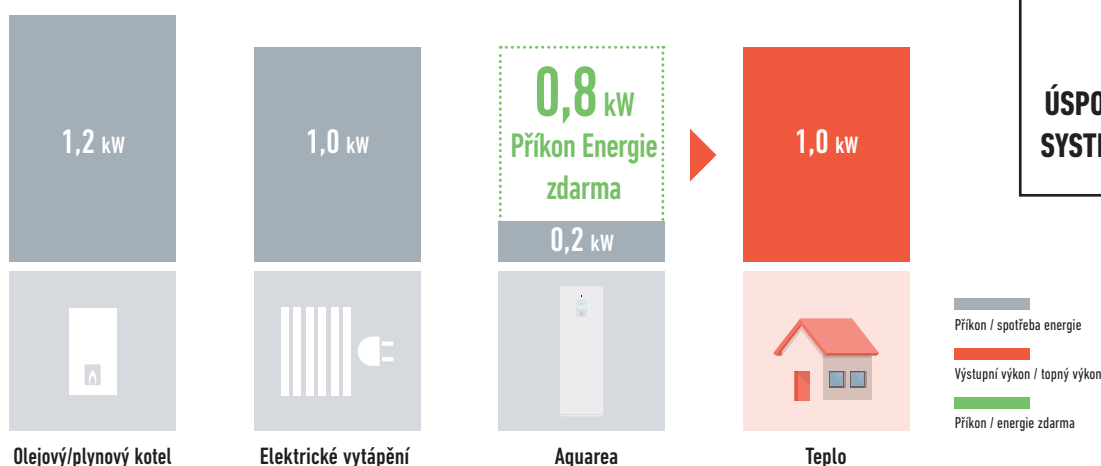

* Podmínky hodnocení: Vytápění: Vnitřní teplota vzduchu: 20 °C suchý teploměr / venkovní teplota vzduchu: 7 °C suchý teploměr / 6 °C mokrá teploměr. Podmínky: Vstupní teplota vody: 30 °C, výstupní teplota vody: 35 °C.

Proč tepelná čerpadla vzduch-voda?

- Vytápění, chlazení a TUV pomocí jednoho systému
- Nejlepší z hlediska účinnosti: dokonce i při extrémních venkovních teplotách
- Pokročilá ekologická přívětivost: lze připojit k solárním panelům
- Technologie, která se přizpůsobuje jednotlivým domácnostem: extrémně nízká teplota, vysoká teplota, jakékoli klima
- Široká řada řešení: podlahové topení, radiátory a konvektory s ventilátorem
- Nižší účty za vytápění a náklady na údržbu
- Snížení uhlíkové stopy
- Jednoduchá integrace do stávajících systémů vytápění
- Energeticky účinná alternativa k olejovým, LPG a elektrickým systémům
- Ideální pro nemovitosti bez přístupu k plynové síti
- Externí umístění šetřící cenný obytný prostor

Tepelné čerpadlo Aquarea vzduch-voda: inovativní nízkoenergetické řešení navržené k vytváření domácího pohodlí i při extrémních venkovních teplotách. Dodává teplo pro radiátory, podlahové topení, konvektory s ventilátory a produkuje také teplou užitkovou vodu.



ŘADA TEPELNÝCH ČERPADEL AQUAREA

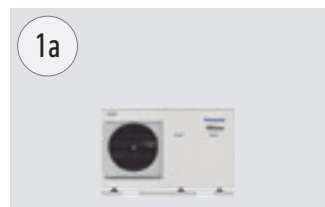
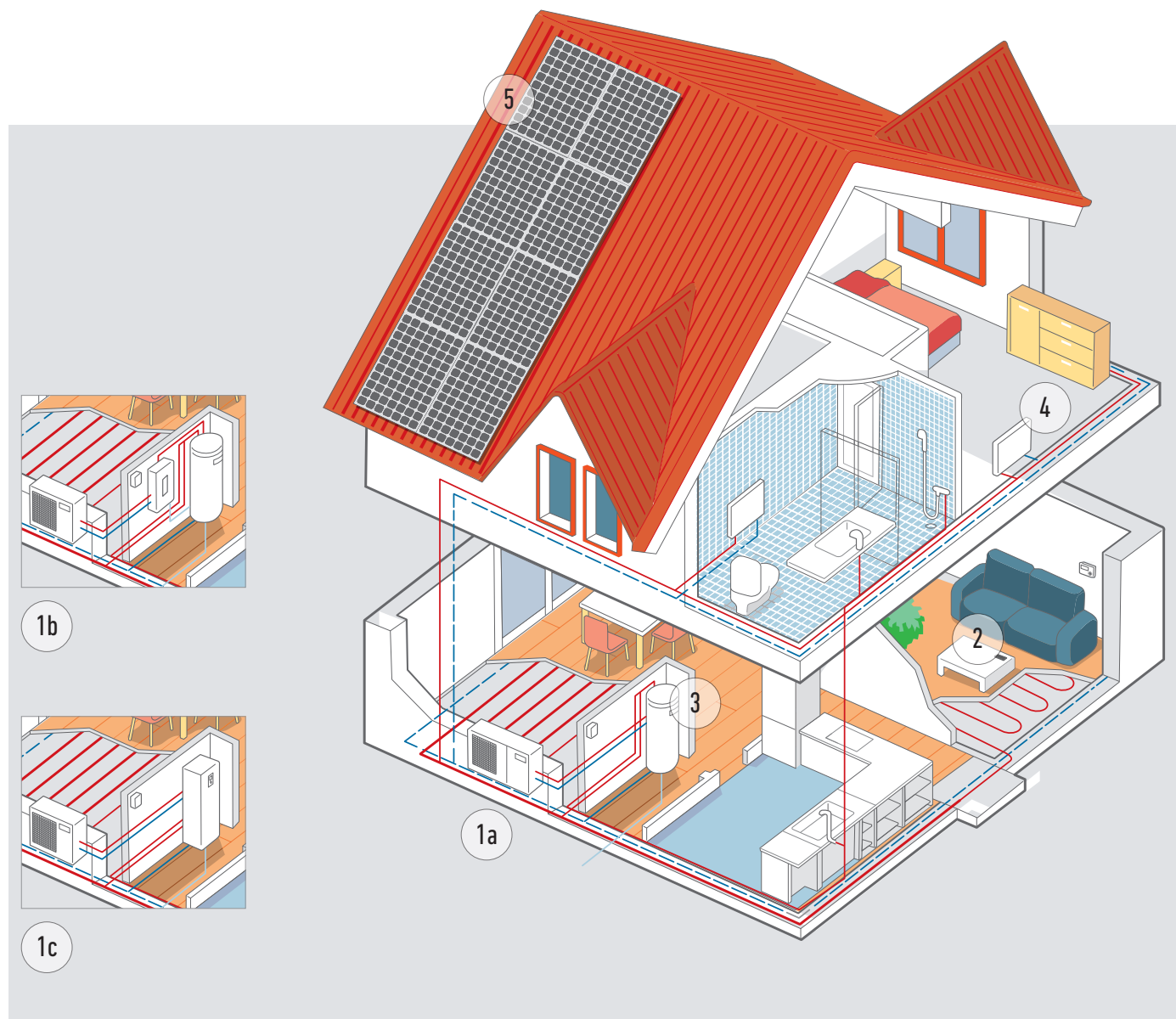

Nedělený systém

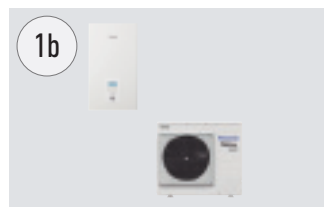

Dělený systém

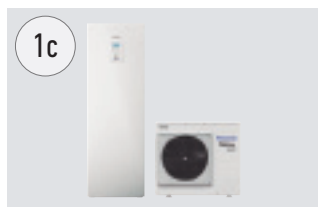

Systém All in One

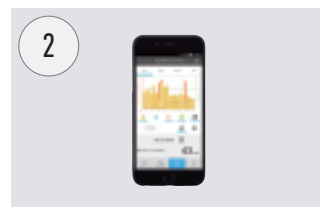

Ovládání přes mobilní telefon, tablet nebo počítač (volitelné)

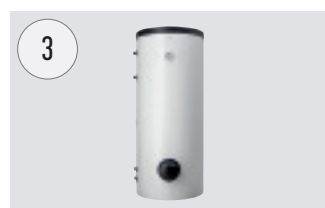

Válec se supervysokou účinností (volitelné)

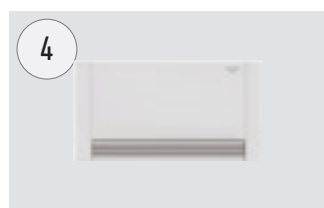

Vysoce účinné radiátory pro vytápění a chlazení (volitelné)



Nový univerzální a účinný konvektor s ventilátorem (volitelné)

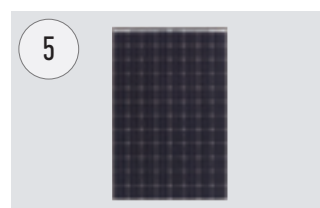

Teplé čerpadlo + fotovoltaický solární panel HIT (volitelné)

Panasonic Aquarea vám přináší řešení, díky kterým bude váš domov efektivnější a instalace levnější a snazší.

Aquarea High Performance. Pro nové instalace a nízkoenergetické domy

Vynikající účinnost, úspory energie s minimální produkcí emisí CO₂ a minimum prostoru. Vylepšený výkon s COP o hodnotě až 5,08.

Aquarea T-CAP. Pro extrémně nízké teploty, dovybavení a inovace



















Ideální k zajištění udržení topného výkonu i při velmi nízkých teplotách. Tato řada dokáže udržovat topný výkon tepelného čerpadla i při venkovní teplotě -20 °C bez pomocného elektrického ohřivače.

Aquarea HT. Pro dům se starými radiátory s vysokou teplotou

Ideální pro modernizace: zelený zdroj energie funguje se stávajícími radiátory. Aquarea HT je nevhodnějším řešením, protože dokáže dodat vstřední vodu o teplotě 65 °C i při venkovních teplotách -15 °C.

Aquarea DHW

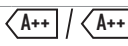
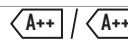
Energetická třída A u všech nádrží. Možné připojení k solární elektrárně nebo kotli. K dispozici SG Ready.

Aquarea High Performance	Aquarea T-CAP	Aquarea HT	Aquarea DHW
			
Nedělený systém Dělený systém All in One	Nedělený systém Dělený systém All in One	Nedělený systém Dělený systém	
			
Vytápění – Chlazení – TUV	Vytápění – Chlazení – TUV	Vytápění – TUV	Pouze TUV
Jednofázový od 3 do 16 kW Třífázový od 9 do 16 kW	Jednofázový od 9 do 12 kW Třífázový od 9 do 16 kW	Jednofázový od 9 do 12 kW Třífázový od 9 do 12 kW	Od 80 do 295 l
Možnost připojení k			
			
Radiátory – Konvektory s ventilátory – Podlahové topení – TUV	Radiátory – Konvektory s ventilátory – Podlahové topení – TUV	Tradiční radiátory s vysokou teplotou – TUV	Teplá užitková voda
Použití			
			
Normální instalace	Pro extrémně nízké okolní teploty	Modernizace pro staré radiátory	Pouze TUV
Energetická účinnost			
			
Vytápění 35 °C / 55 °C	Vytápění 35 °C / 55 °C	Vytápění 35 °C / 55 °C	Podlahové jednotky TUV 65 °C / Jednotky TUV 55 °C pro nástěnnou montáž
Limit venkovní teploty Provoz			
-20 °C	-28 °C	-20 °C	-7 °C
Limit venkovní teploty Konstantní výkon (35 °C)			
-7 °C	-20 °C	-15 °C	
Vstupní teplota pro vytápění. Max. / Pouze tepelné čerpadlo			
75 °C / 55 °C	75 °C / 60 °C ¹	75 °C / 65 °C	75 °C / 65 °C / 55 °C
Řízení a konektivita			
Připraveno pro chytrou síť ¹	Připraveno pro chytrou síť ¹	Připraveno pro chytrou síť ¹	Připraveno pro chytrou síť ¹
Připraveno pro bezdrátovou LAN	Připraveno pro bezdrátovou LAN	Připraveno pro bezdrátovou LAN	
Řada			
Dělený systém od 3 do 16 kW Nedělený systém od 5 do 16 kW All in One od 3 do 16 kW (185 l)	Dělený systém od 9 do 16 kW Nedělený systém od 9 do 16 kW All in One od 9 do 16 kW (185 l)	Dělený systém od 9 do 12 kW Nedělený systém od 9 do 12 kW	Od 80 do 295 l

Všechny údaje v této tabulce platí pro většinu modelů v jednotlivých řadách. Potvrďte si je ve specifikacích produktu. 1) Generace H s CZ-NS4P, generace F a G s ovládním tepelného čerpadla.

AQUAREA GENERACE H A+++



Krása pohodlí. Přichází generace H s výkony od 3 do 16 kW. Jednotky o nízkém výkonu jsou navrženy speciálně pro nízkoenergetické domy a dosahují působivý COP o hodnotě 5 (při 3 kW).

Lepší účinnost a hodnota A++/A++

- A++ pro instalace se střední teplotou (radiátory, ErP 55 °C)
- A++ pro instalace s nízkou teplotou (podlahové topení, ErP 35 °C)
- Modely o výkonu 3 kW a 5 kW budou splňovat třídu energetické účinnosti A+++, která bude platit od září 2019

Aquarea, nová generace energeticky účinného vytápění a teplé vody

Díky vyspělé technologii systému a ovládání je možné udržovat vysoký výstupní výkon a účinnost dokonce i při teplotách -7 °C a -15 °C . Software Aquarea lze nastavit na požadavky nízkoenergetických domů s cílem maximalizovat energetickou účinnost. Ať už je jakékoliv počasí, Aquarea bude vždy funkční dokonce i při teplotě -28 °C . Kompaktní konstrukce venkovní jednotky zajišťuje velmi snadnou instalaci.

Design

Vylepšená čtvercová konstrukce s bílou povrchovou úpravou. Moderní dálkový ovladač lze nainstalovat až 50 metrů od vnitřní jednotky.

Jednoduchost instalace:

- Elektrická přípojnice se nachází na přední straně.
- Snadný přístup k součástem a snadná instalace díky umístění všech potrubí do řady.
- Dálkový ovladač s širokým displejem s plným rozlišením a novými funkcemi.
- Lze připojit další snímač teploty v místnosti, solární sadu, 2zónové ovládání, bazén a cirkulační čerpadlo (zapotřebí volitelná obvodová deska: CZ-NS4P).

Kompaktní a volný prostor. Více hodnoty v 1 kompaktním prostoru:

- Filtrační sítka potrubí (snadný přístup a rychloupínací technologie)
- Izolační ventily
- Elektronický snímač průtoku
- Příprava na 3cestný ventil (volitelný CZ-NV1 ve vnitřním prostoru)

Řešení All in One s 2zónovým ovládáním

- 2 topné okruhy se 2 různými teplotami vody
- 2 vodní čerpadla a 2 vodní filtry
- Ovládání vody podlahového vytápění se směšovací ventilem

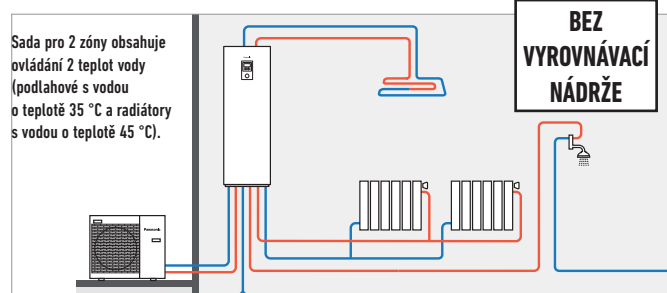

Systém All in One, kompaktní a snadno instalovatelný

Řešení šetřící prostor ideální pro instalace s omezeným místem. Společnost Panasonic navíc vyvinula bivalentní a kaskádové systémy, které poskytují uživateli kontrolu nad dvěma oblastmi vytápění.

Aquarea All in One patří k nové generaci tepelných čerpadel Panasonic pro vytápění, chlazení a přípravu teplé užitkové vody v domácnostech. Aquarea T-CAP patří mezi nejnovější tepelná čerpadla na trhu, která dosahují jmenovitého výkonu vytápění i při teplotách až -20 °C^* . Tím se zajišťuje nejlepší poměr sezónní energetické účinnosti. Tepelná čerpadla jsou testována při venkovních teplotách -28 °C , aby se zajistil stabilní provoz.

NEJLEPŠÍ V TESTU 2017: * Platí pro test třífázové 9kW jednotky All in One T-CAP generace H při teplotě výstupní vody 35 °C . Nejvyšší naměřené SCOP (energetická účinnost) mezi všemi tepelnými čerpadly vzduch/voda v odpovídající kategorii, které byly uvedeny v seznamu tepelných čerpadel Dánské technologické agentury: sparenergi.dk/forbruger/vaerktoejer/

Aquarea Smart Cloud pro generaci H

Nejpokročilejší ovládání vytápění pro dnešek i budoucnost:

Snadné a výkonné řízení energie. Aquarea Smart Cloud je mnohem více než jen obyčejným termostatem pro zapínání a vypínání topného zařízení.

Jedná se o výkonnou a intuitivní službu pro dálkové řízení úplného rozsahu funkcí vytápění a ohřevu teplé užitkové vody, která nabízí možnosti monitorování spotřeby energie, oznamování závad, selhání a dálkového servisu.

Pokročilé ovládání

Snadné používání: Dálkový ovladač s širokým 3,5" podsvíceným displejem s plným rozlišením poskytuje uživateli lepší viditelnost.

Přemístění: Dálkové ovládání lze nainstalovat až 50 metrů od vnitřní jednotky.

Příslušenství

Volitelná obvodová deska (CZ-NS4P). Díky této obvodové desce můžete také spravovat jednu nebo více z níže uvedených funkcí: SG Ready, signál požadavku 0-10 V, funkce 2zónového ovládání (čerpadlo + směšovací ventil), solární a externí spínač (vytápění/chlazení).

AQUAREA HIGH PERFORMANCE



Pro nové instalace a nízkoenergetické domy Vynikající účinnost, úspory energie s minimální produkcí emisí CO₂ a minimum prostoru.

Řada s vysokým výkonem vám pomůže splnit přísné požadavky a snížit náklady na provoz budovy.

Vytápění a ohřev teplé užitkové vody v domácnosti mají velmi významný dopad na spotřebu energie celého domu. Účinná tepelná čerpadla Panasonic mohou výrazně pomoci snížit spotřebu energie domu.

Hlavní body této řady

- Vylepšený výkon s hodnotou COP až 5,08
- Snížená spotřeba energie díky našemu oběhovému čerpadlu s třídou energetické účinnosti „A“
- Přidané funkce dálkového ovladače: automatický režim, režim dovolená, zobrazení spotřeby energie

Společnost Panasonic vyvinula dělená a nedělená tepelná čerpadla Aquarea pro domácnosti, které mají vysoké nároky na výkon. Ať už je jakékoliv počasí, Aquarea bude fungovat dokonce i při teplotě -20 °C! Tepelné čerpadlo Aquarea se snadno instaluje do nových nebo stávajících instalací všech typů nemovitostí.

Standardní oběhová čerpadla ve srovnání s našim oběhovým čerpadlem s třídou energetické účinnosti „A“

Srovnání spotřeby energie oběhových čerpadel. Oběhové čerpadlo s třídou energetické účinnosti A s dynamickým ovládním průtoku pro nedělenou jednotku o výkonu 5 kW.

* Na základě údajů z německého trhu: Za předpokladu, že se standardní čerpadlo může lišit v závislosti na spotřebě a nákladech na energii.



Vysoce výkonná tepelná čerpadla mají také vysokou účinnost (např. WH-MDC05F3E5)

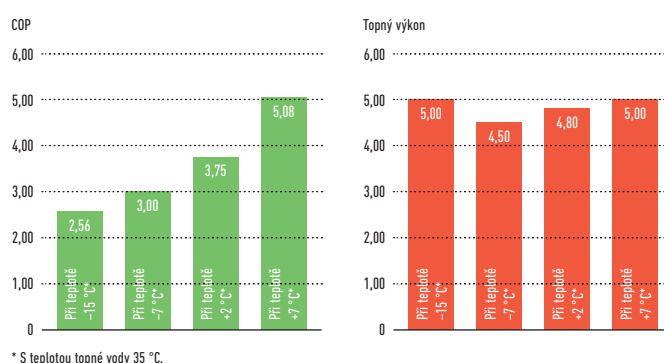

Společnost Panasonic vytvořila noční režim k dalšímu snížení hluku, pokud je to zapotřebí.

Zvláštní pozornost byla věnována hlučnosti.

1. Akustický tlak je měřen ve vzdálenosti 1 m od venkovní jednotky ve výšce 1,5 m.
2. Standardní podmínky provozu při jmenovitém topném výkonu za teploty +7 °C (teplota topné vody 35 °C) u venkovních jednotek se dvěma ventilátory. U venkovních jednotek s jedním ventilátorem je v nočním režimu nižší o 3 dB(A).

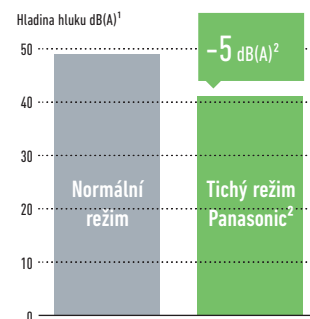

Pokročilý ovladač pro generaci H



Vylepšená viditelnost a snadné ovládání díky LCD displeji s plným rozlišením a velkému dotykovému panelu!

Dálkové ovládání lze z vnitřní jednotky sejmout a nainstalovat do obývacího pokoje.

Hlavní body:

Velká LCD obrazovka s plným rozlišením (3,5 palce): obrazovka s vysokým rozlišením, snadné nastavení, snadná kontrola podmínek, plochá, inovativní design, snímač teploty součástí ovladače.

Dálkový ovladač

Společnost Panasonic představila dálkový ovladač pro zlepšení výkonu, zvýšení pohodlí a další zvýšení úspor systému.

Funkce pro instalační firmu:

- Režim vysoušení betonového podkladu: Umožňuje pomalé zvyšování teploty podlahového topení pomocí softwaru.
- Režim vytápění a chlazení: režim chlazení může přímo na místě aktivovat autorizovaný odborný partner pomocí speciální operace přes dálkový ovladač.
- Instalační firma může zvolit delta T. Otáčky vodního čerpadla se při tomto nastavení volí automaticky.

Funkce pro koncového uživatele:

- Automatický režim: automaticky přepíná z vytápění na chlazení podle venkovní teploty.
- Zobrazení spotřeby energie: zobrazuje spotřebu energie tepelného čerpadla, a to odděleně podle vytápění, chlazení a ohřevu teplé užitkové vody, a celkovou spotřebu.
- Režim dovolená: umožňuje systému opět obnovit provoz na obvyklou nastavenou teplotu po návratu z dovolené

AQUAREA T-CAP



U modernizací i nových řešení nainstalujte tepelné čerpadlo T-CAP tam, kde jsou kladeny vysoké požadavky na kW výkonu.

K zajištění udržení topné kapacity i při nízkých teplotách

Celá řada T-CAP může nahradit staré plynové nebo olejové kotle v nové instalaci s podlahovým vytápěním, radiátory nebo dokonce konvektory. Všechna tepelná čerpadla Aquarea lze navíc připojit k solárním termálním nebo FV systémům s cílem zvýšit účinnost a minimalizovat dopad na ekosystém.

Vyšší účinnost v porovnání s jinými systémy vytápění

Tepelná čerpadla Panasonic mají maximální COP 4,85 při teplotě +7 °C, díky čemuž jsou mnohem účinnější než jiné systémy vytápění.

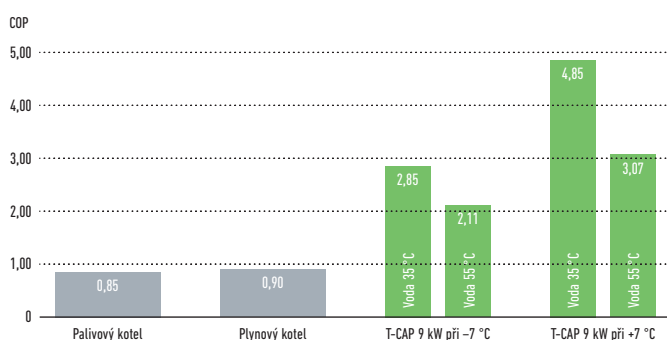

Větší úspora energie

T-CAP také nabízí mimořádně vysokou účinnost bez ohledu na to, jaká je venkovní teplota nebo teplota vody.

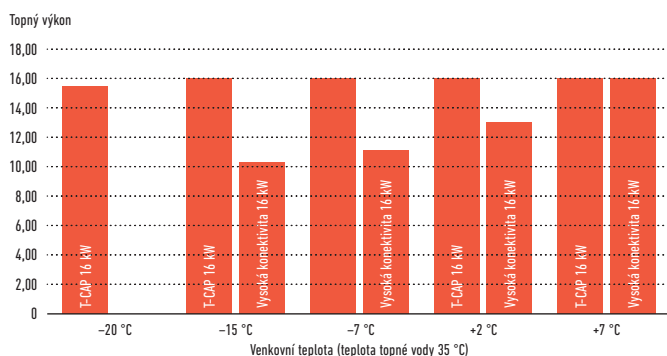

Hlavní body této řady

- Schopnost udržet výkon tepelného čerpadla v kW¹ až do venkovní teploty -20 °C bez pomoci podpůrného elektrického ohřívače
- Vysoký topný výkon i při nízkých teplotách okolního prostředí
- Další funkce: automatický a prázdninový režim, zrychlený režim, vysušování betonu a zobrazení spotřeby energie
- Výkon záložního ohřívače lze zvolit v závislosti na modelu (3/6/9 kW).
- Aktivaci chladicího režimu lze provést softwarově².

1) Průtok při 35 °C 2) Tuto aktivaci může provádět pouze servisní partner nebo instalační firma.

S tepelným čerpadlem Panasonic není nutné předimenzovávat výkon tepelného čerpadla k dosažení požadovaného výkonu při nízkých teplotách.

- Unikátní software Panasonic a technologie invertoru pro nízkoenergetické domy umožňují, aby tepelné čerpadlo produkovalo topnou vodu o teplotě 35 °C. Pokud díky teplejšímu počasí stačí pouze trocha ohřívání.
- Všechna tepelná čerpadla Aquarea mají 10l vnitřní expanzní nádobu.
- Tepelné čerpadlo Aquarea má kompresor s invertorem, který dokáže regulovat výstupní výkon v závislosti na požadavku.
- Systém se dvěma kostkami zahrnut v rámci systému (dvojitá venkovní ventilátorová jednotka).
- Tepelné čerpadlo obsahuje elektrický ohřívač 3/6/9 kW (v závislosti na jednotce).
- Tepelná čerpadla Panasonic mohou pracovat při venkovních teplotách až -28 °C a zaručují výkon bez záložního ohřevu až do teploty -20 °C¹.
- Tepelná čerpadla Panasonic jsou velmi tichá a mají program nočního režimu s ještě tišším chodem. Viz kalkulátor hlučnosti na stránkách www.panasonicproclub.com.

1) Teplota průtoku 35 °C.

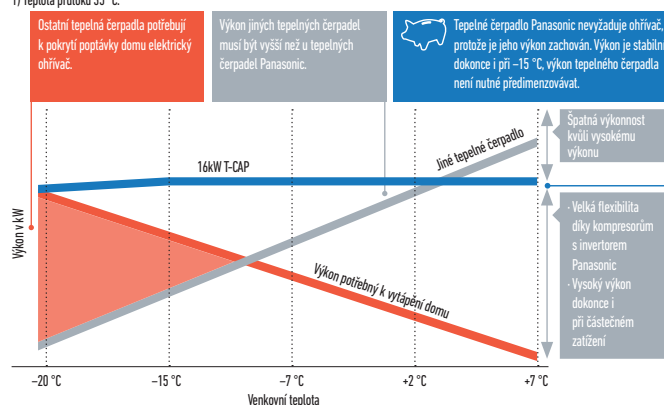

Nová supertichá dělená jednotka Aquarea T-CAP

Speciální venkovní skříň výrazně snižuje hladinu provozního hluku až o 11 dB (při nastavení tichého režimu na úroveň 2 WH-UQ12HE8).



AQUAREA HT



Aquarea HT dokáže produkovat teplotu průtoku 65 °C, a proto se jedná o ideální vysoce výkonnou náhradu za olejové/plynové kotle připojené k vysokoteplotním radiátorům.

Zelený zdroj energie funguje se stávajícími radiátory.

Aquarea HT (9 kW a 12 kW) vám umožňuje nahradit tradiční zdroj vytápění (například olej nebo plyn) a ponechat si stávající radiátory, aby se chod domácnosti narušil co nejméně.

Aquarea HT: vysoké úspory a nízké emise CO₂

Výhody záměny tradičních topných systémů za systém Aquarea HT jsou jasné: snížené emise CO₂ a budoucí snížení provozních nákladů. Tepelná čerpadla Panasonic jsou mnohem účinnější než kotle na fosilní paliva a pomáhají vám snadněji dosáhnout cílové spotřeby energie vašeho domu.

Roční úspory s Aquarea HT

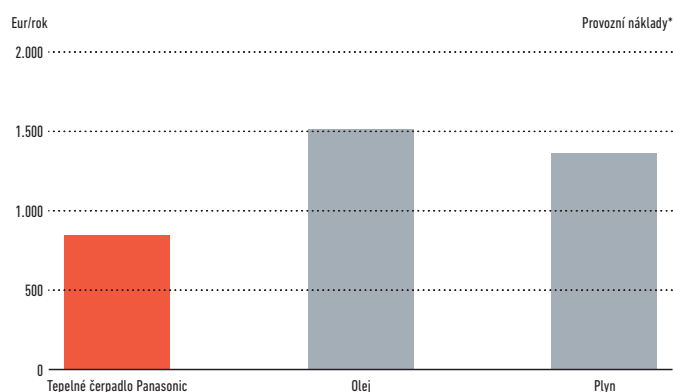

* Pro dům o ploše 170 m² a energetickými ztrátami 40 W/m² v podmínkách střední Evropy, s minimálními venkovními teplotami -10 °C.

Tepelné čerpadlo Panasonic Aquarea HT je superúčinné i při nízkých venkovních teplotách

Topný výkon 9kW HT (WH-SHF09F3E5).

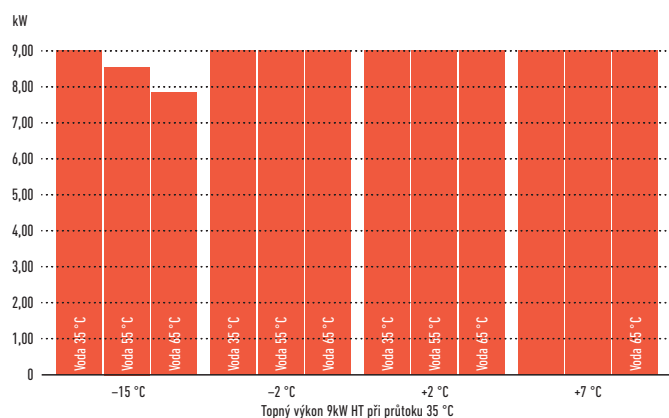

Inteligentní bivalentní provoz

Díky využití bivalentního ovladače Aquarea je nyní možné zkombinovat různé druhy zdrojů tepla (kotel s tepelným čerpadlem), a vytvořit tak systém, který bude pracovat neefektivnějším způsobem.



Tepelné čerpadlo + kotel se zásobníkem TUV ovládaný chytrým bivalentním ovladačem

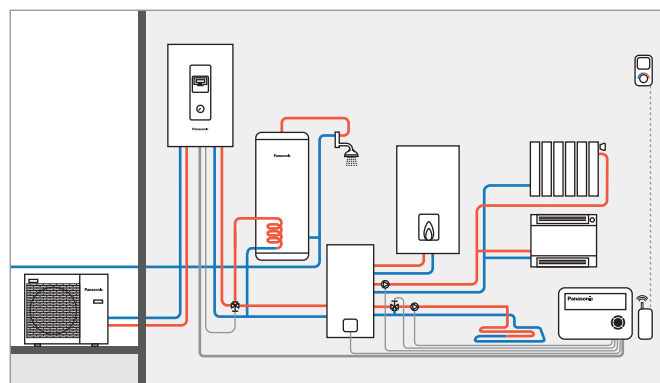

Snadná instalace

Tepelná čerpadla typu vzduch-voda se snadno instalují. Nevyžadují komín, přípojku plynu ani nádrž na olej/lpg. Jediné, co je nutné, je přípojka k elektrické síti.

COP (topný faktor) 9kW HT (WH-MHF09G3E5).

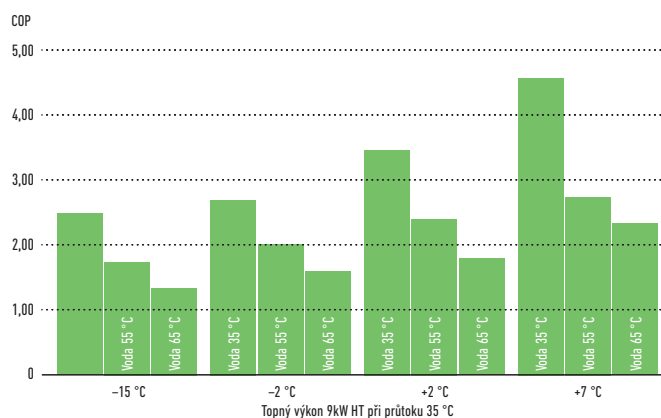

Řada jednotek Aquarea HT se snadno instaluje a je k dispozici s jmenovitými topnými výkony 9 kW nebo 12 kW. Ty mohou být buď jednofázové nebo třífázové, ve verzích s děleným nebo neděleným systémem.

KOMERČNÍ JEDNOTKA AQUAREA

Restaurace se systémem
Aquarea

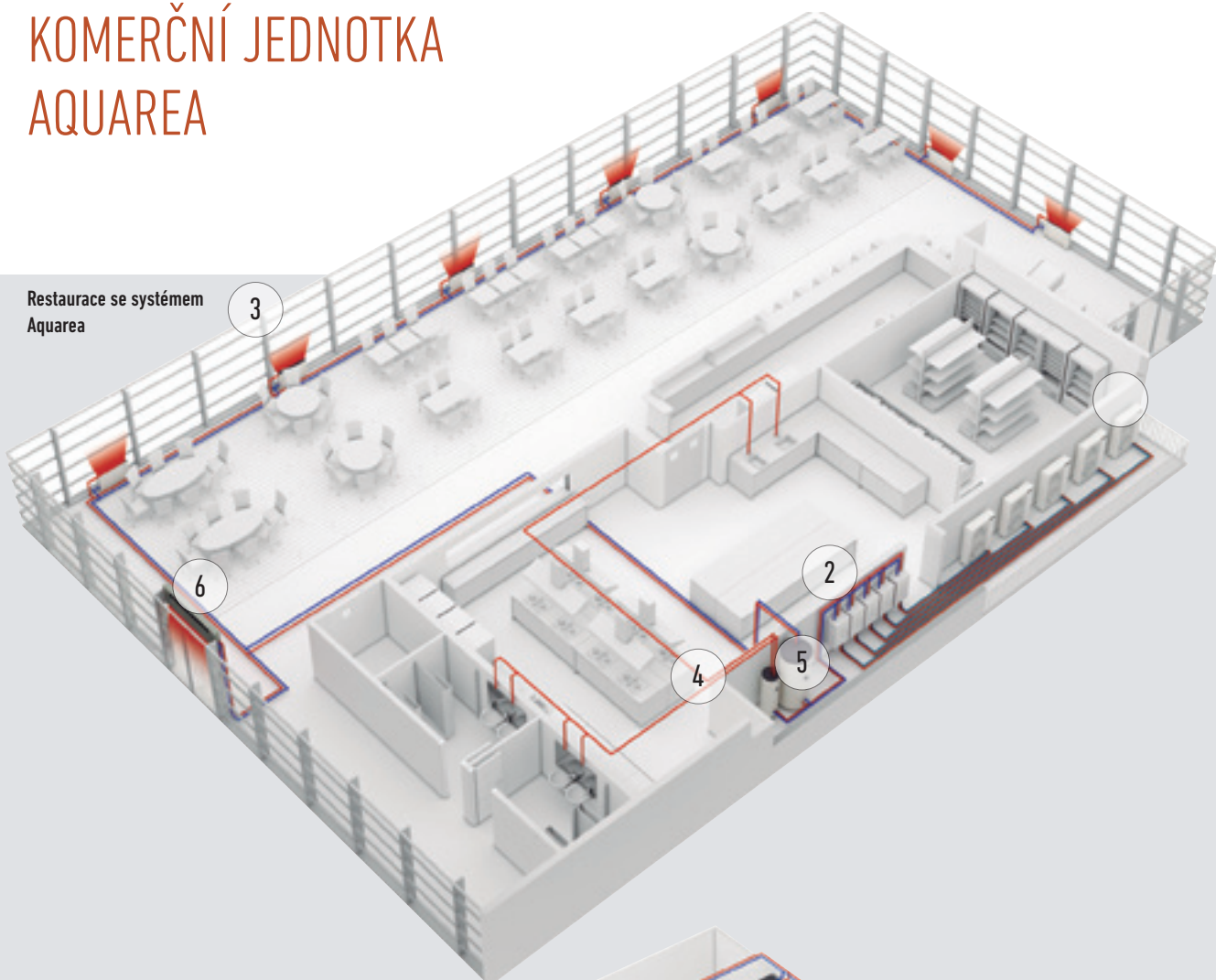

Supermarket se systémem
Aquarea

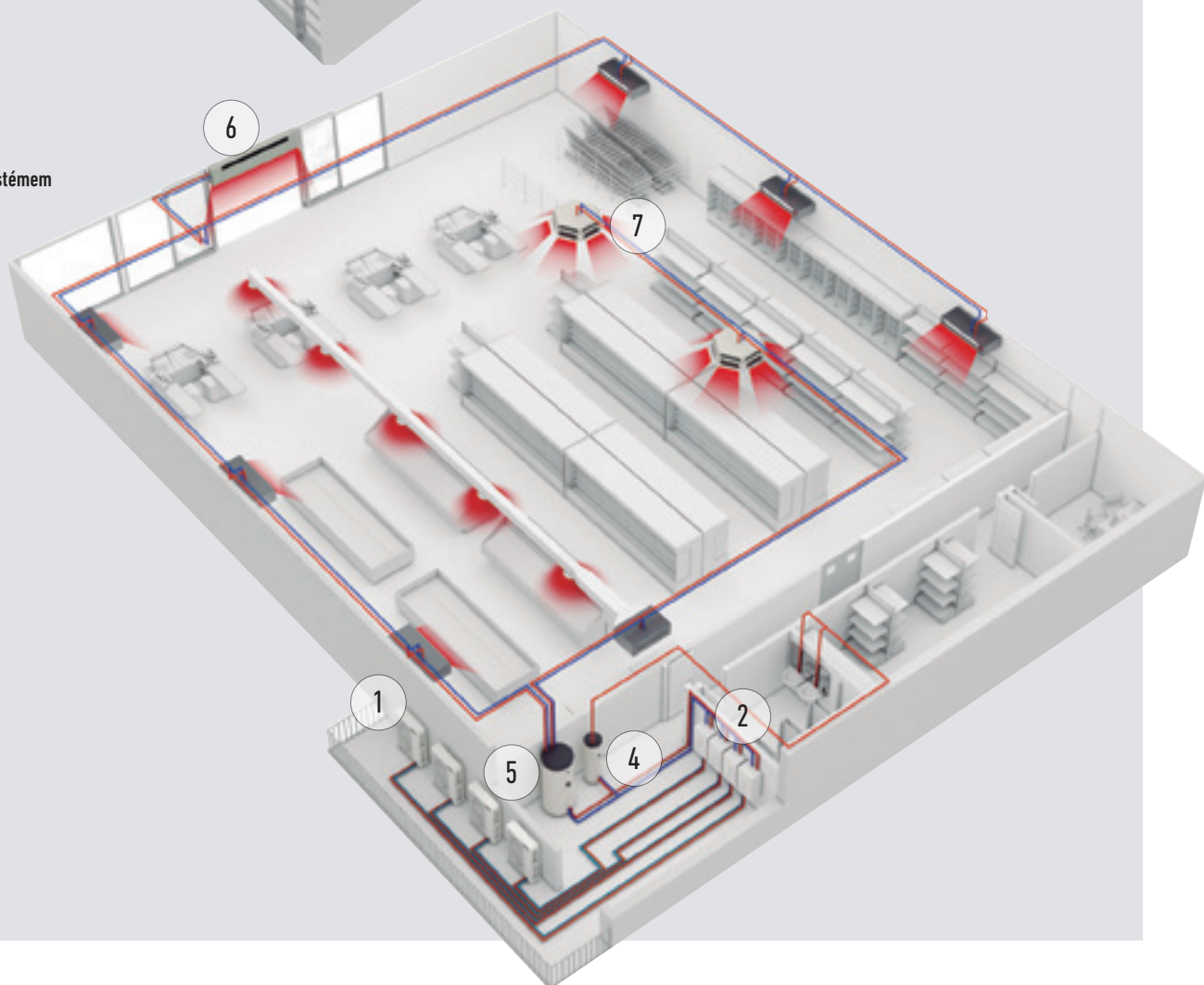

Řešení pro dosažení nejvyšších úspor. Účinná tepelná čerpadla Panasonic mohou výrazně pomoci snížit spotřebu energie při vašem podnikání. Nejnovější vylepšení v technologii tepelných čerpadel vzduch-voda, včetně kompaktních systémů s jednou jednotkou, dokáží poskytnout ideální řešení pro domácnosti a komerční aplikace.

Nabízí úsporu prostoru, energeticky účinné vytápění a snadné přizpůsobení pro instalace v bytech, domech a komerčních prostorách. U podniků, kde je produkováno teplo, například restaurací, může instalace systému tepelného čerpadla Aquarea také využít toto odpadní teplo k ještě dalšímu zvýšení energetické účinnosti.

Restaurace se systémem Aquarea

Technologie je v porovnání s tradičními systémy vytápění založenými na energii z fosilních paliv rovněž šetrná k životnímu prostředí a energeticky účinnější.

Hlavní body:

- Účinnost ohřevu vody
- Rychlá návratnost investice
- Snadné ovládání

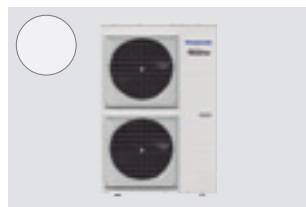

Aquarea T-CAP.
Tepelné čerpadlo 16 kW v kaskádovém režimu.

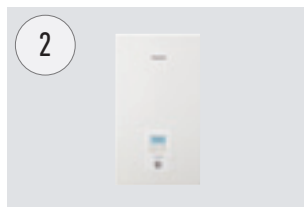

Vysoce účinná jednotka hydrokit Aquarea.



Radiátory Aquarea Air s vysokou účinností
O 32 % účinnější než standardní radiátory.



Nové univerzální a účinné konvektory s ventilátorem.
Inovace pro optimální pohodlí.



Nádrže se supervysokou účinností.
Od 200 l do 500 l pro teplou užitkovou vodu.



Vyrovnávací nádrž 1000 l.



Vzduchová clona s výparníkem pro chladivo (DX Coil).
Navržena pro bezproblémový a účinný provoz.



Konvektory.

Případová studie: Restaurace Carluccio's

Přední italská restaurace ve Velké Británii, Carluccio's, chtěla nainstalovat systém, který by dokázal produkovat požadovaný objem teplé vody se správnou teplotou a současně se sníženými energetickými náklady. Předchozí restaurace v řetězci byly vybaveny tradičnějším systémem s 12kW kotlem.

FWP nainstalovala 12kW nedělený systém Aquarea T-CAP, který využíval vzduch vycházející ze střechy kuchyně a pomocí kondenzační jednotky

dodával teplou vodu o optimální teplotě. Díky vysokému koeficientu výkonu (COP) systém vrací neuvěřitelně 4 kW energie na každý spotřebovaný kW. Díky tomu je Aquarea daleko účinnější než konvenční systém vytápění. Ohřev vody v restauraci řetězce v Leeds stojí 3782 £, přičemž v Meadowhall byly náklady na srovnatelnou službu pouze 951 £. Tyto velké úspory znamenají, že se provozovně investice vrátí přibližně za 2 roky.

AQUAREA SMART A SERVICE CLOUD

1 AQUAREA SMART CLOUD PRO KONCOVÉ UŽIVATELE



* Snímek uživatelského rozhraní se může změnit bez upozornění.

Snadné a výkonné řízení energie

Aquarea Smart Cloud je mnohem více než jen obyčejným termostatem pro zapínání a vypínání topného zařízení. Jedná se o výkonnou a intuitivní službu pro dálkové řízení úplného rozsahu funkcí vytápění a ohřevu vody, a to včetně monitorování spotřeby energie.

Jak to funguje?

Připojte systém Aquarea generace H ke cloudu pomocí bezdrátové nebo kabelové sítě LAN. Uživatel se připojí k portálu cloudu, aby dálkově řídil všechny funkce, a navíc může také umožnit partnerům přistupovat k přizpůsobeným funkcím pro účely vzdálené údržby a monitorování. Podívejte se na ukázkou: <https://aquarea.aircon.panasonic.eu>.

Požadavky:

1. Systém Aquarea generace H
2. Internetové připojení s bezdrátovým nebo kabelovým routerem LAN
3. Získat ID Panasonic na adrese <https://aquarea-smart.panasonic.com/>

Funkce:

- Vizualizace a řízení
- Plánování
- Energetické statistiky
- Oznámení o poruše

Výhody

Úspory energie, komfort a kontrola odkudkoli. Zvýšená efektivita a správa zdrojů, úspory provozních nákladů a spokojenost majitele. Služby Aquarea Smart Cloud se zaměřují na umožnění úplné vzdálené správy systému Aquarea. Díky tomu se mohou specialisté na údržbu pouštět do prediktivní údržby a ladění systému a mohou také řešit případné poruchy.

Kompatibilita Aquarea	Generace H
Přípojka	Port Aquarea CN-CNT
Připojení domácího routeru	Bezdrátové nebo kabelová LAN
Snímač teploty	Lze použít snímač dálkového ovladače.
Kompatibilita s prohlížečem v tabletu nebo PC*	Ano
Provoz ze vzdáleného místa – Zap/Vyp – Výběr režimu nastavení teploty doma – Nastavení TUV – Chybové kódy – Plánování	Ano
Topné oblasti	Až 2 zóny
Odhad spotřeby energie – Historie záznamů provozu	Ano – Ano

* Zkontrolujte kompatibilitu prohlížečů a verzí.

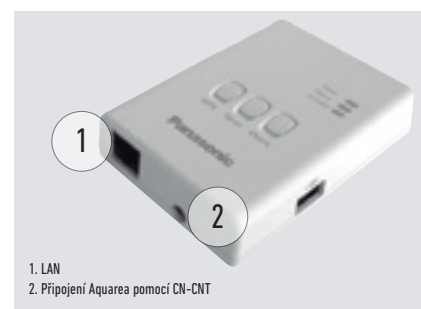

1. LAN
2. Připojení Aquarea pomocí CN-CNT

Nejpokročilejší ovládání vytápění pro dnešek i budoucnost.
Připojení Aquarea ke cloudu pomocí CZ-TAW1, otevření 2 různých platformem.

NOVINKA
2018

2 SERVISNÍ CLOUD AQUAREA PRO INSTALAČNÍ FIRMY / ÚDRŽBU



Skutečně jednoduchá dálková údržba

Servisní cloud Aquarea umožňuje instalačním firmám pečovat o topné systémy zákazníků dálkově. Úspory času, peněz a zkrácení doby reakce, které vedou k vyšší spokojenosti zákazníků.

Pokročilé funkce pro vzdálenou údržbu s profesionálními obrazovkami:

- Celkový náhled na první pohled
- Historie chybových hlášení
- Kompletní informace o jednotce
- Statistiky vždy k dispozici
- K dispozici všechna nastavení

Služba k dispozici v dubnu 2018.

Domovská stránka.

Stav všech připojených uživatelů na první pohled. 2 možnosti zobrazení: Mapové zobrazení nebo jen zobrazení seznamu.

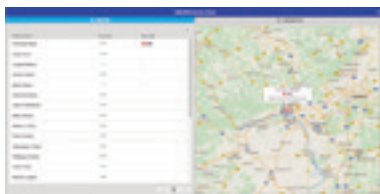

Značka stavu.

Současný stav jednotky s maximálně 28 parametry.



Značka statistiky.

Přizpůsobitelná statistika s maximálně 73 parametry. K dispozici kdykoliv s informacemi za posledních 7 dní.

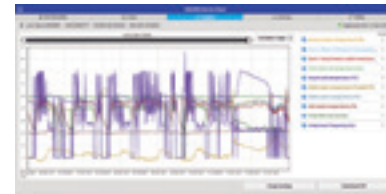

Značka nastavení.

Kompletní dálkové nastavení systému, včetně nastavení uživatele a instalační firmy.



Aktivace servisního cloudu Aquarea

Požadavky:

Hardware a připojení	Registrace koncového uživatele	Registrace instalační firmy / údržby
Systém Aquarea generace H připojen k CZ-TAW1	Získat Panasonic ID	Získat Service ID
Internetové připojení s bezdrátovou nebo kabelovou sítí LAN	Aquarea Smart Cloud	Servisní cloud Aquarea

Připojení jednotky k instalační firmě / údržbě.

Proces může být zahájen jak koncovým uživatelem, tak instalační firmou. Koncový uživatel si může kdykoliv zvolit/změnit úroveň řízení, kterou instalační firmě poskytuje (4 úrovně).

Registrace instalační firmy: <https://aquarea-service.panasonic.com/>
Registrace koncového uživatele: <https://aquarea-smart.panasonic.com/>

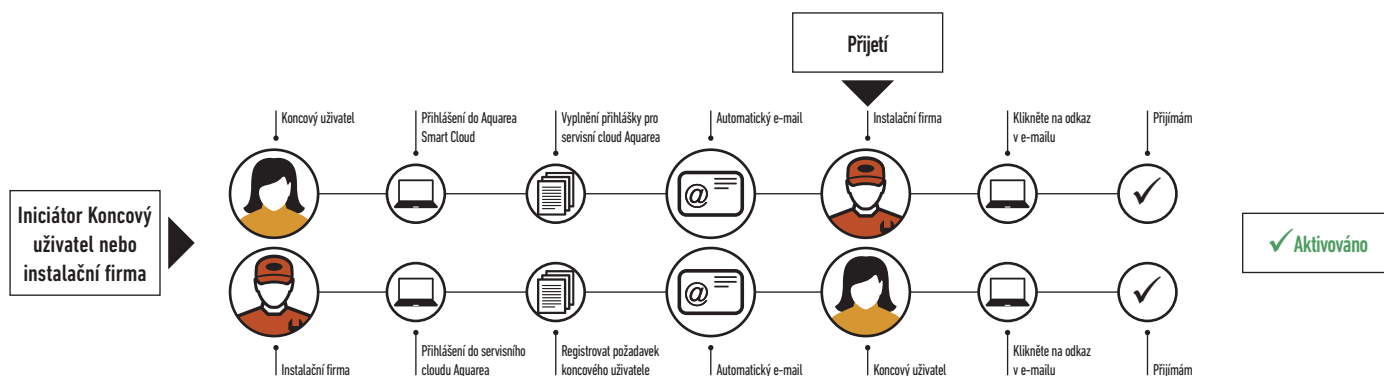

ŘÍZENÍ A KONEKTIVITA



Systémy konektivity a správy domů jsou čím dál populárnější. Tyto integrace napomáhají ovládat všechna domácí zařízení z centralizované platformy a pomáhají optimalizovat provozní náklady. Rozhraní Panasonic jsou vytvořena tak, aby spolupracovala s nejoblíbenějšími protokoly

Modbus a KNX. Panasonic vyvinul také jednoduché připojení k bezdrátové síti LAN pro neintegrování řízení. Koncový uživatel tak může odkudkoli dálkově ovládat své tepelné čerpadlo.

Možnosti připojení. Ovládání pomocí BMS

Skvělá flexibilita pro integraci do vašich projektů KNX/Modbus umožňuje plné obousměrné monitorování a ovládání všech funkčních parametrů.

Reference	 PAW-AW-KNX-1i / PAW-AW-KNX-H	Modbus® PAW-AW-MBS-1 / PAW-AW-MBS-H
	Malé rozměry	✓
Rychlá instalace a možnost skryté instalace	✓	✓
Bez nutnosti externího napájení	✓	✓
Přímé propojení s jednotkou	✓	✓
Ovládání a monitorování interních proměnných vnitřní jednotky a chybových kódů a ukazatelů ze snímačů nebo bran	✓ Plně propojitelné	
Ovládání a monitorování interních proměnných vnitřní jednotky a chybových kódů a ukazatelů z jakéhokoliv hlavního zařízení BMS nebo PLC Modbus.		✓ Plně propojitelné
Jednotka Aquarea může být současně ovládána pomocí dálkového ovladače jednotky Aquarea a pomocí hlavních zařízení KNX/Modbus	✓	✓

Tato rozhraní umožňují plné obousměrné monitorování a ovládání všech funkčních parametrů systému Aquarea u instalací KNX/Modbus.

Název modelu	Rozhraní
PAW-AW-KNX-H	Rozhraní KNX pro generaci H
PAW-AW-MBS-H	Rozhraní Modbus pro generaci H
PAW-AW-KNX-1i	Rozhraní KNX (není kompatibilní s generací H)
PAW-AW-MBS-1	Rozhraní Modbus (není kompatibilní s generací H)
PA-AW-WIFI-1TE	Připojení k Wi-Fi pro ovládání přes internet (není kompatibilní s generací H)
CZ-TAW1	Aquarea Smart Cloud, ovládání generace H přes internet pomocí Wi-Fi nebo kabelové LAN

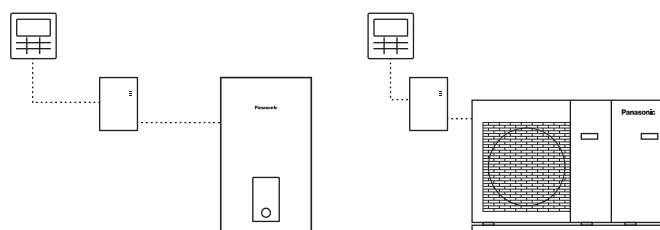

AQUAREA + FOTOVOLTAICKÉ PANELY



Jednotku Aquarea generace H lze synchronizovat s fotovoltaickým panelem pomocí jednoduché obvodové desky CZ-NS4P. Kromě přípravy Aquarea na zapojení do chytré rozvodné sítě tato nová obvodová deska přináší navíc ovládání 0–10 V. Díky tomu se požadavek na Aquarea přizpůsobuje výrobě FV panelu. Inovativní algoritmus vyvažuje spotřebu tepelného čerpadla a zajištění komfortu v domě na základě venkovní teploty a požadavku domu na energii.



Ohřev teplé užitkové vody zdarma.

Srovnání u nových domů.

Zvýšení využití vlastní vyrobené elektřiny o: 120 %.

Panasonic Aquarea PV Control může zvýšit spotřebu elektrické energie tepelného čerpadla z fotovoltaických panelů z 352 kWh na 775 kWh za rok. Výsledky simulací:

Nová budova Frankfurt (neoptimalizovaná).

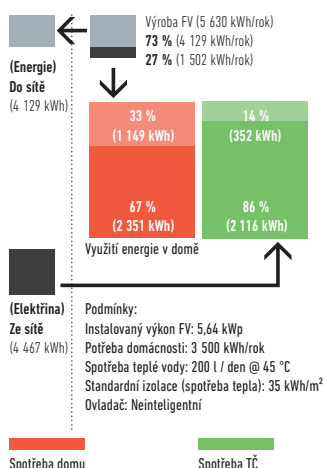

Nová budova Frankfurt (ekologicky optimalizovaná).

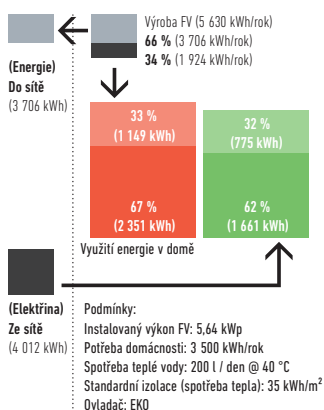

Srovnání u starších domů.

Zvýšení využití vlastní vyrobené elektřiny o: 71 %.

Panasonic Aquarea PV Control může zvýšit spotřebu elektrické energie tepelného čerpadla z fotovoltaických panelů z 526 kWh na 898 kWh za rok. Výsledky simulací:



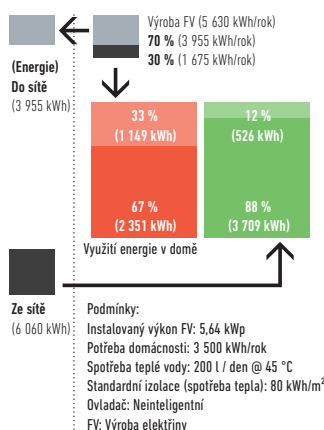



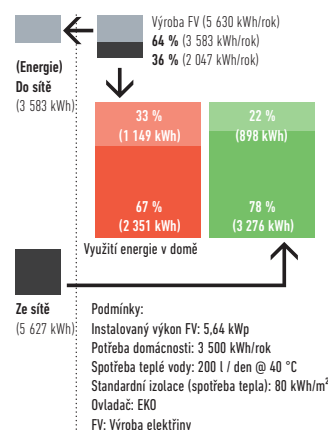









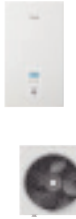
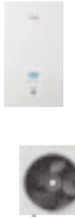

Starší budova Frankfurt (neoptimalizovaná).



Starší budova Frankfurt (ekologicky optimalizovaná).



ŘADA TEPELNÝCH ČERPADEL AQUAREA

		3 kW	5 kW	7 kW
Aquarea High Performance pro dobře izolované domy 	All in One Jedna fáze Tři fáze 	 WH-ADC0309H3E5 WH-ADC0309H3E5B WH-UD03HE5-1	 WH-ADC0309H3E5 WH-ADC0309H3E5B WH-UD05HE5-1	 WH-ADC0309H3E5 WH-ADC0309H3E5B WH-UD07HE5-1
	Dělený systém (Bi-bloc) Jedna fáze Tři fáze 	 WH-SDC03H3E5-1 WH-UD03HE5-1	 WH-SDC05H3E5-1 WH-UD05HE5-1	 WH-SDC07H3E5-1 WH-UD07HE5-1
	Nedělený systém (Mono-bloc) Jedna fáze 		 WH-MDC05H3E5	 WH-MDC07H3E5
Aquarea T-CAP High Capacity pro chladné oblasti 	All in One Jedna fáze Tři fáze 			
	Dělený systém (Bi-bloc) Jedna fáze Tři fáze 			
	Nedělený systém (Mono-bloc) Jedna fáze Tři fáze 			
Aquarea HT pro modernizace 	Dělený systém (Bi-bloc) Jedna fáze Tři fáze 			
	Nedělený systém (Mono-bloc) Jedna fáze 			

9 kW



WH-ADC0309H3E5
WH-ADC0309H3E5B
WH-UD09HE5-1
WH-ADC0916H9E8
WH-UD09HE8



WH-SDC09H3E5-1
WH-UD09HE5-1
WH-SDC09H3E8
WH-UD09HE8



WH-MDC09H3E5



WH-ADC1216H6E5
WH-UX09HE5
WH-ADC0916H9E8
WH-UX09HE8
WH-ADC0916H9E8
WH-UQ09HE8



WH-SXC09H3E5
WH-UX09HE5
WH-SXC09H3E8
WH-UX09HE8
WH-SQC09H3E8
WH-UQ09HE8



WH-MXC09H3E5
WH-MXC09H3E8



WH-SHF09F3E5
WH-UH09FE5
WH-SHF09F3E8
WH-UH09FE8



WH-MHF09G3E5

12 kW



WH-ADC1216H6E5
WH-UD12HE5
WH-ADC0916H9E8
WH-UD12HE8



WH-SDC12H6E5
WH-UD12HE5
WH-SDC12H9E8
WH-UD12HE8



WH-MDC12H6E5



WH-ADC1216H6E5
WH-UX12HE5
WH-ADC0916H9E8
WH-UX12HE8
WH-ADC0916H9E8
WH-UQ12HE8



WH-SXC12H6E5
WH-UX12HE5
WH-SXC12H9E8
WH-UX12HE8
WH-SQC12H9E8
WH-UQ12HE8



WH-MXC12H6E5
WH-MXC12H9E8



WH-SHF12F6E5
WH-UH12FE5
WH-SHF12F9E8
WH-UH12FE8



WH-MHF12G6E5

16 kW



WH-ADC1216H6E5
WH-UD16HE5
WH-ADC0916H9E8
WH-UD16HE8



WH-SDC16H6E5
WH-UD16HE5
WH-SDC16H9E8
WH-UD16HE8



WH-MDC16H6E5



WH-ADC0916H9E8
WH-UX16HE8
WH-ADC0916H9E8
WH-UQ16HE8



WH-SXC16H9E8
WH-UX16HE8
WH-SQC16H9E8
WH-UQ16HE8



WH-MXC16H9E8

AQUAREA ALL IN ONE GENERACE H, VYSOCE VÝKONNÝ JEDNOFÁZOVÝ DĚLENÝ SYSTÉM. VYTÁPĚNÍ A CHLAZENÍ 1 NEBO 2 ZÓN



Panasonic vyvinul vysoce účinné řešení, které se snadno instaluje.

Aquarea All in One patří k nové generaci tepelných čerpadel Panasonic pro vytápění, chlazení a poskytování teplé užitkové vody v domácnostech. Tato řada inteligentně integruje nejlepší technologii hydrokit s nadrží z nerezové oceli.

- Snížená doba instalace a minimalizace chyb při instalaci
- Snadné nastavení dálkového ovládání
- Menší prostor nutný k instalaci
- Elektrické přípojky na přední části
- Snadnější instalace a údržba
- Funkce dálkového ovladače (režim chlazení lze aktivovat pomocí softwaru. Tuto aktivaci může provádět pouze servisní partner.)

Zaměřeno na technické parametry

- Úspora prostoru: 1 800×598×717 (V × Š × H)
- Snížení nákladů na instalaci
- Potrubí ve spodní části jednotky All in One (snadná instalace)

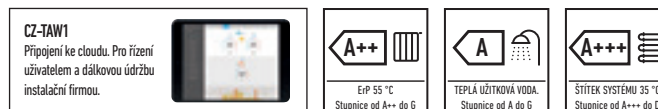

		Jednofázové (napájení vnitřní jednotky)					
Souprava		KIT-ADC03HE5	KIT-ADC05HE5	KIT-ADC07HE5	KIT-ADC09HE5	KIT-ADC12HE5*	KIT-ADC16HE5*
Topný výkon (vzduch +7 °C, voda 35 °C)	kW	3,20	5,00	7,00	9,00	12,00	16,00
COP (vzduch +7 °C, voda 35 °C)	W/W	5,00	4,63	4,46	4,13	4,74	4,28
Topný výkon (vzduch +2 °C, voda 35 °C)	kW	3,20	4,20	6,55	6,70	11,40	13,00
COP (vzduch +2 °C, voda 35 °C)	W/W	3,56	3,11	3,34	3,13	3,44	3,28
Topný výkon (vzduch -7 °C, voda 35 °C)	kW	3,20	4,20	5,15	5,90	10,00	11,40
COP (vzduch -7 °C, voda 35 °C)	W/W	2,69	2,59	2,68	2,52	2,73	2,57
Výkon chlazení (vzduch 35 °C, voda 7/12 °C)	kW	3,20	4,50	6,00	7,00	10,00	12,20
EER (vzduch 35 °C, voda 7/12 °C)	W/W	3,08	2,69	2,63	2,43	2,81	2,56
Třída energetické účinnosti při teplotě 35 °C / 55 °C / TUV ²		A+++ / A++ / A	A+++ / A++ / A	A+++ / A++ / A	A+++ / A++ / A	A+++ / A++ / A	A+++ / A++ / A
Štítek systému 35 °C / 55 °C ³		A+++ / A++	A+++ / A++	A+++ / A++	A+++ / A++	A+++ / A++	A+++ / A++
Vnitřní jednotka Hydrokit s 1 zónou		WH-ADC0309H3E5	WH-ADC0309H3E5	WH-ADC0309H3E5	WH-ADC0309H3E5	WH-ADC1216H6E5	WH-ADC1216H6E5
Vnitřní zabudovaná jednotka Hydrokit se 2 zónami		WH-ADC0309H3E5B	WH-ADC0309H3E5B	WH-ADC0309H3E5B	WH-ADC0309H3E5B	—	—
Akustický tlak	Topení / Chlazení	dB(A)	28 / 28	28 / 28	28 / 28	33 / 33	33 / 33
Rozměr	V × Š × H	mm	1800 x 598 x 717	1800 x 598 x 717	1800 x 598 x 717	1800 x 598 x 717	1800 x 598 x 717
Čistá hmotnost		kg	124	124	124	124	124
Připojení vodovodu		palce	R 1 ½	R 1 ½	R 1 ½	R 1 ½	R 1 ½
Čerpadlo třídy A	Počet rychlostí		Proměnná rychlost	Proměnná rychlost	Proměnná rychlost	Proměnná rychlost	Proměnná rychlost
	Příkon (min. / max.)	W	30 / 120	30 / 120	30 / 120	36 / 152	36 / 152
Průtok topné vody (ΔT=5 K, 35 °C)		l/min.	9,2	14,3	20,1	25,8	34,4
Výkon integrovaného elektrického ohřivače		kW	3	3	3	6	6
Doporučené jistič		A	15 / 15	15 / 15	30 / 15	30 / 30	30 / 30
Doporučená velikost kabelu, přívod 1 a 2		mm ²	3 x 1,5 / 3 x 1,5	3 x 1,5 / 3 x 1,5	3 x 2,5 / 3 x 1,5	3 x 2,5 / 3 x 1,5	3 x 4,0 / 3 x 4,0
Objem vody		l	185	185	185	185	185
Nejvyšší teplota vody		°C	65	65	65	65	65
Materiál uvnitř nadrž			Nerezová ocel	Nerezová ocel	Nerezová ocel	Nerezová ocel	Nerezová ocel
Venkovní jednotka		WH-UD03HE5-1	WH-UD05HE5-1	WH-UD07HE5-1	WH-UD09HE5-1	WH-UD12HE5	WH-UD16HE5
Akustický tlak	Topení / Chlazení	dB(A)	48 / 47	49 / 48	50 / 48	51 / 50	52 / 50
Akustický výkon	Topení / Chlazení	dB	64 / 65	65 / 66	68 / 66	69 / 68	69 / 68
Rozměr	V × Š × H	mm	622 x 824 x 298	622 x 824 x 298	795 x 900 x 320	795 x 900 x 320	1340 x 900 x 320
Čistá hmotnost		kg	39	39	66	66	101
Chladivo (R410A)		kg / TCO ₂ ekv.	1,20 / 2,506	1,20 / 2,506	1,45 / 3,028	1,45 / 3,028	2,55 / 5,324
Průměr potrubí	Kapalina / plyn	palce (mm)	1/4 (6,35) / 1/2 (12,70)	1/4 (6,35) / 1/2 (12,70)	1/4 (6,35) / 5/8 (15,88)	1/4 (6,35) / 5/8 (15,88)	3/8 (9,52) / 5/8 (15,88)
Rozsah délek potrubí		m	3 - 15	3 - 15	3 - 40	3 - 40	3 - 50
Rozdíl výšek (vstup/výstup)		m	5	5	30	30	30
Délka potrubí pro dodatečný plyn		m	10	10	10	10	10
Dodatečný objem plynného chladiva		g/m	20	20	30	30	50
Provozní rozsah	Venkovní prostředí	°C	-20 ~ +35	-20 ~ +35	-20 ~ +35	-20 ~ +35	-20 ~ +35
Výstup vody	Topení / Chlazení	°C	25 ~ 55 / 5 ~ 20	25 ~ 55 / 5 ~ 20	25 ~ 55 / 5 ~ 20	25 ~ 55 / 5 ~ 20	25 ~ 55 / 5 ~ 20

Příslušenství	
PAW-ADC-PREKIT-1	Předinstalační sada pro potrubí
PAW-ADC-CV150	Dekoraturní magnetický postranní kryt
CZ-NS4P	Další funkce PCB

Příslušenství	
CZ-TAW1	Aquarea Smart Cloud pro dálkové ovládání a údržbu přes bezdrátovou nebo kabelovou LAN
PAW-A2W-RTWIRED	Pokojevý termostat

Výpočet hodnot EER a COP podle normy EN14511. Akustický tlak je měřen ve vzdálenosti 1 m od venkovní jednotky ve výšce 1,5 m. Akustický tlak vytápění je měřen při +7 °C (teplota topné vody 55 °C). Izolace testována dle normy EN12897. 1) Stupnice od A++ do G. 2) Stupnice od A do G. 3) Stupnice od A+++ do D. Systémový štítek s ovládáním.



OVLÁDÁNÍ PŘES INTERNET: Volitelné. GOOD DESIGN AWARD 2017: Vnitřní jednotky All in One a Bi-bloc generace H získaly prestižní cenu GOOD DESIGN AWARD 2017.

AQUAREA ALL IN ONE GENERACE H, VYSOCE VÝKONNÝ TŘÍFÁZOVÝ DĚLENÝ SYSTÉM. VYTÁPĚNÍ A CHLAZENÍ

Panasonic vyvinul vysoce účinné řešení, které se snadno instaluje.

Aquarea All in One patří k nové generaci tepelných čerpadel Panasonic pro vytápění, chlazení a poskytování teplé užitkové vody v domácnostech. Tato nová řada inteligentně integruje nejlepší technologii hydrokit s nádrží z nerezové oceli.

Zaměřeno na technické parametry

- Úspora prostoru: 1 800×598×717 (V × Š × H)
- Snížení nákladů na instalaci
- Potrubí ve spodní části jednotky All in One (snadná instalace)



GOOD
DESIGN
AWARD
2017



- Snížená doba instalace a minimalizace chyb při instalaci
- Snadné nastavení dálkového ovládání
- Menší prostor nutný k instalaci
- Elektrické přípojky na přední části
- Snadnější instalace a údržba
- Funkce dálkového ovladače (režim chlazení lze aktivovat pomocí softwaru. Tuto aktivaci může provádět pouze servisní partner.)

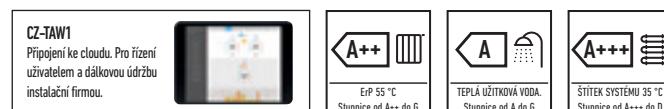

				Třífázové (napájení vnitřní jednotky)		
Souprava				KIT-ADC9HE8	KIT-ADC12HE8	KIT-ADC16HE8
Topný výkon (vzduch +7 °C, voda 35 °C)		kW		9,00	12,00	16,00
COP (vzduch +7 °C, voda 35 °C)		W/W		4,84	4,74	4,28
Topný výkon (vzduch +2 °C, voda 35 °C)		kW		9,00	11,40	13,00
COP (vzduch +2 °C, voda 35 °C)		W/W		3,59	3,44	3,28
Topný výkon (vzduch -7 °C, voda 35 °C)		kW		9,00	10,00	11,40
COP (vzduch -7 °C, voda 35 °C)		W/W		2,85	2,73	2,57
Výkon chlazení (vzduch 35 °C, voda 7/12 °C)		kW		7,00	10,00	12,20
EER (vzduch 35 °C, voda 7/12 °C)		W/W		3,17	2,85	2,56
Třída energetické účinnosti při 35 °C ¹ / 55 °C ¹ / TUV ²				A++ / A++ / A	A++ / A++ / A	A++ / A++ / A
Štítek systému 35 °C / 55 °C ³				A+++ / A+++	A+++ / A+++	A+++ / A+++
Vnitřní jednotka				WH-ADC0916H9E8	WH-ADC0916H9E8	WH-ADC0916H9E8
Akustický tlak	Topení / Chlazení	dB(A)		33 / 33	33 / 33	33 / 33
Rozměr	V × Š × H	mm		1800×598×717	1800×598×717	1800×598×717
Čistá hmotnost		kg		126	126	126
Připojení vodovodu		palce		R 1 ½	R 1 ½	R 1 ½
Čerpadlo třídy A	Počet rychlostí			Proměnná rychlost	Proměnná rychlost	Proměnná rychlost
	Příkon (min. / max.)	W		36 / 152	36 / 152	36 / 152
Průtok topné vody (ΔT=5 K, 35 °C)		l/min.		25,8	34,4	45,9
Výkon integrovaného elektrického ohřivače		kW		9	9	9
Doporučený jistič		A		16 / 16	16 / 16	16 / 16
Doporučená velikost kabelu, přívod 1 a 2		mm ²		5×1,5/5×1,5	5×1,5/5×1,5	5×1,5/5×1,5
Objem vody		l		185	185	185
Nejvyšší teplota vody		°C		65	65	65
Materiál uvnitř nádrže				Nerezová ocel	Nerezová ocel	Nerezová ocel
Venkovní jednotka				WH-UD09HE8	WH-UD12HE8	WH-UD16HE8
Akustický tlak	Topení / Chlazení	dB(A)		51 / 49	52 / 50	55 / 54
Akustický výkon	Topení / Chlazení	dB		68 / 67	69 / 68	72 / 72
Rozměr	V × Š × H	mm		1340×900×320	1340×900×320	1340×900×320
Čistá hmotnost		kg		107	107	107
Chladivo (R410A)		kg / TCO ₂ ekv.		2,55 / 5,324	2,55 / 5,324	2,55 / 5,324
Průměr potrubí	Kapalina / plyn	palce (mm)		3/8 (9,52) / 5/8 (15,88)	3/8 (9,52) / 5/8 (15,88)	3/8 (9,52) / 5/8 (15,88)
Rozsah délek potrubí		m		3~30	3~30	3~30
Rozdíl výšek (vstup/výstup)		m		30	30	30
Délka potrubí pro dodatečný plyn		m		10	10	10
Dodatečný objem plynného chladiva		g/m		50	50	50
Provozní rozsah	Venkovní prostředí	°C		-20 ~ +35	-20 ~ +35	-20 ~ +35
Výstup vody	Topení / Chlazení	°C		25~55/5~20	25~55/5~20	25~55/5~20
Příslušenství				Příslušenství		
PAW-ADC-PREKIT-1	Předinstalační sada pro potrubí			CZ-TAW1	Aquarea Smart Cloud pro dálkové ovládání a údržbu přes bezdrátovou nebo kabelovou LAN	
PAW-ADC-CV150	Dekorativní magnetický postranní kryt			PAW-A2W-RTWIRED	Pokojevý termostat	
CZ-NS4P	Další funkce PCB					

Výpočet hodnot EER a COP podle normy EN14511. Akustický tlak je měřen ve vzdálenosti 1 m od venkovní jednotky ve výšce 1,5 m. Akustický tlak vytápění je měřen při +7 °C (teplota topné vody 55 °C). Izolace testována dle normy EN12897.
1) Stupnice od A++ do G. 2) Stupnice od A do G. 3) Stupnice od A+++ do D. Systémový štítek s ovládáním.



OVLÁDÁNÍ PŘES INTERNET: Volitelné. GOOD DESIGN AWARD 2017: Vnitřní jednotky All in One a Bi-bloc generace H získaly prestižní cenu GOOD DESIGN AWARD 2017.

JEDNOFÁZOVÝ/TRÍFÁZOVÝ DĚLENÝ SYSTÉM AQUAREA ALL IN ONE GENERACE H T-CAP. VYTÁPĚNÍ A CHLAZENÍ



GOOD DESIGN AWARD 2017



Výhody jednotky T-CAP All in One!

Aquarea T-CAP dokáže pracovat v extrémních venkovních podmínkách až -28 °C a garantuje výkon bez podpůrného vytápění až do -20 °C. Jednotka T-CAP generace H je připravena k práci v extrémních venkovních podmínkách a dokáže produkovat vodu až o teplotě 60 °C, čímž zvyšuje své možnosti využití pro modernizační aplikace.

- Snížení nákladů na instalaci
- Snížená doba instalace a minimalizace chyb při instalaci
- Snadné nastavení dálkového ovládání
- Elektrické přípojky na přední části
- Snadnější instalace a údržba
- Funkce dálkového ovladače (režim chlazení lze aktivovat pomocí softwaru. Tuto aktivaci může provádět pouze servisní partner.)

Zaměřeno na technické parametry

- Pracuje při teplotách až do -28 °C.
- Konstantní výkon do -20 °C.

CZ-TAW1
Připojení ke cloudu. Pro řízení uživatelem a dálkovou údržbu instalací firmou.

A++

E_p 55 °C
Stupnice od A++ do G

A

TEPLÁ UŽITKOVÁ VODA.
Stupnice od A do G

A+++

ŠÍTEK SYSTÉMU 35 °C
Stupnice od A+++ do D

Souprava	Jednofázové (napájení vnitřní jednotky)			Třífázové (napájení vnitřní jednotky)		
	KIT-AXC9HE5	KIT-AXC12HE5	KIT-AXC9HE8	KIT-AXC12HE8	KIT-AXC16HE8	
Topný výkon (vzduch +7 °C, voda 35 °C)	9,00	12,00	9,00	12,00	16,00	
COP (vzduch +7 °C, voda 35 °C)	4,84	4,74	4,84	4,74	4,28	
Topný výkon (vzduch +2 °C, voda 35 °C)	9,00	12,00	9,00	12,00	16,00	
COP (vzduch +2 °C, voda 35 °C)	3,59	3,44	3,59	3,44	3,10	
Topný výkon (vzduch -7 °C, voda 35 °C)	9,00	12,00	9,00	12,00	16,00	
COP (vzduch -7 °C, voda 35 °C)	2,85	2,72	2,85	2,72	2,49	
Výkon chlazení (vzduch 35 °C, voda 7/12 °C)	7,00	10,00	7,00	10,00	12,20	
EER (vzduch 35 °C, voda 7/12 °C)	3,17	2,81	3,17	2,81	2,57	
Třída energetické účinnosti při 35 °C ¹ / 55 °C ¹ / TUV ²	A++ / A+ / A	A++ / A+ / A	A++ / A+ / A	A++ / A+ / A	A++ / A+ / A	
Šítek systému 35 °C / 55 °C ³	A+++ / A++	A+++ / A++	A+++ / A++	A+++ / A++	A+++ / A++	
Vnitřní jednotka	WH-ADC1216H6E5	WH-ADC1216H6E5	WH-ADC0916H9E8	WH-ADC0916H9E8	WH-ADC0916H9E8	
Akustický tlak	33/33	33/33	33/33	33/33	33/33	
Rozměr	1800x598x717	1800x598x717	1800x598x717	1800x598x717	1800x598x717	
Čistá hmotnost	124	124	126	126	126	
Připojení vodovodu	R1 1/4	R1 1/4	R1 1/4	R1 1/4	R1 1/4	
Čerpadlo třídy A	Počet rychlostí	Proměnná rychlost	Proměnná rychlost	Proměnná rychlost	Proměnná rychlost	
	Příkon (min. / max.)	36/152	36/152	36/152	36/152	
Příkon (min. / max.)	W	36/152	36/152	36/152	36/152	
Průtok topné vody (ΔT=5 K, 35 °C)	l/min.	25,8	34,4	25,8	45,9	
Výkon integrovaného elektrického ohřívače	kW	6	6	9	9	
Doporučení jističů	A	30/30	30/30	16/16	16/16	
Doporučená velikost kabelu, přívod 1 a 2	mm ²	3x4,0/3x4,0	3x4,0/3x4,0	5x1,5/5x1,5	5x1,5/5x1,5	
Objem vody	l	185	185	185	185	
Nejvyšší teplota vody	°C	65	65	65	65	
Materiál uvnitř nádrže		Nerezová ocel	Nerezová ocel	Nerezová ocel	Nerezová ocel	
Venkovní jednotka	WH-UX09HE5	WH-UX12HE5	WH-UX09HE8	WH-UX12HE8	WH-UX16HE8	
Akustický tlak	51/49	52/50	51/49	52/50	55/54	
Akustický výkon	68/67	69/68	68/67	69/68	72/71	
Rozměr	1340x900x320	1340x900x320	1340x900x320	1340x900x320	1340x900x320	
Čistá hmotnost	101	101	108	108	118	
Chladivo (R410A)	kg / TCO ₂ ekv.	2,85/5,951	2,85/5,951	2,85/5,951	2,90/6,055	
Průměr potrubí	Kapalina / plyn	3/8(9,52)/5/8(15,88)	3/8(9,52)/5/8(15,88)	3/8(9,52)/5/8(15,88)	3/8(9,52)/5/8(15,88)	
Rozsah délek potrubí	m	3-30	3-30	3-30	3-30	
Rozdíl výšek (vstup/výstup)	m	20	20	20	20	
Délka potrubí pro dodatečný plyn	m	10	10	10	10	
Dodatečný objem plynného chladiva	g/m	50	50	50	50	
Provozní rozsah	Venkovní prostředí	-28 ~ +35	-28 ~ +35	-28 ~ +35	-28 ~ +35	
Výstup vody	Topení / Chlazení	25-60/5-20	25-60/5-20	25-60/5-20	25-60/5-20	

Příslušenství	
PAW-ADC-PREKIT-1	Předinstalační sada pro potrubí
PAW-ADC-CV150	Dekorativní magnetický postranní kryt
CZ-NS4P	Další funkce PCB

Příslušenství	
CZ-TAW1	Aquarea Smart Cloud pro dálkové ovládání a údržbu přes bezdrátovou nebo kabelovou LAN
PAW-A2W-RTWIRED	Pokojevý termostat

Výpočet hodnot EER a COP podle normy EN14511. Akustický tlak je měřen ve vzdálenosti 1 m od venkovní jednotky ve výšce 1,5 m. Akustický tlak vytápění je měřen při +7 °C (teplota topné vody 55 °C). Izolace testována dle normy EN12897.
1) Stupnice od A++ do G. 2) Stupnice od A do G. 3) Stupnice od A+++ do D. Systémový šítek s ovládacím.

A++

A++

A

INVERTER+

VODNÍ ČERPADLO TRÍDY A

-20°C KONSTANTNÍ TOPENÍ

TEPLOTA 60°C

T-CAP

PRŮTOK VODY

TUV

REŽIM TOPENÍ

VODNÍ FILTR

OZVYBRACÍ VENTIL

SMÁČK VODNÍHO PRŮTOKU

PŘÍPOJENÍ KE KOTLI

POKROČILÉ OVLÁDÁNÍ

OVLÁDÁNÍ PŘES INTERNET

KONEKTIVITA

BMS

PĚTILETA ZÁRUKA NA KOMPRESI

OVLÁDÁNÍ PŘES INTERNET: Volitelné. GOOD DESIGN AWARD 2017: Vnitřní jednotky All in One a Bi-bloc generace H získaly prestižní cenu GOOD DESIGN AWARD 2017.

DĚLENÝ TŘÍFÁZOVÝ SYSTÉM AQUAREA ALL IN ONE GENERACE H T-CAP. SUPERTICHÁ VENKOVNÍ JEDNOTKA. VYTÁPĚNÍ A CHLAZENÍ



GOOD
DESIGN
AWARD
2017



NOVINKA
18

Výhody jednotky T-CAP All in One!

Aquarea T-CAP dokáže pracovat v extrémních venkovních podmínkách až $-28\text{ }^{\circ}\text{C}$ a garantuje výkon bez podpůrného vytápění až do $-20\text{ }^{\circ}\text{C}$. Jednotka T-CAP generace H je připravena k práci v extrémních venkovních podmínkách a dokáže produkovat vodu až o teplotě $60\text{ }^{\circ}\text{C}$, čímž zvyšuje své možnosti využití pro modernizační aplikace.

- Snížení nákladů na instalaci
- Snížená doba instalace a minimalizace chyb při instalaci
- Snadné nastavení dálkového ovládání
- Elektrické přípojky na přední části
- Snadnější instalace a údržba
- Funkce dálkového ovladače (režim chlazení lze aktivovat pomocí softwaru. Tuto aktivaci může provádět pouze servisní partner.)

Zaměřeno na technické parametry

- Pracuje při teplotách až do $-28\text{ }^{\circ}\text{C}$
- Konstantní výkon do $-20\text{ }^{\circ}\text{C}$

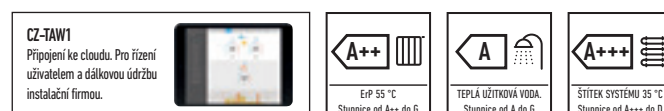

				Třířázové (napájení vnitřní jednotky)		
Souprava				KIT-AQC9HE8	KIT-AQC12HE8	KIT-AQC16HE8
Topný výkon (vzduch $+7\text{ }^{\circ}\text{C}$, voda $35\text{ }^{\circ}\text{C}$)		kW		9,00	12,00	16,00
COP (vzduch $+7\text{ }^{\circ}\text{C}$, voda $35\text{ }^{\circ}\text{C}$)		W/W		4,84	4,74	4,28
Topný výkon (vzduch $+2\text{ }^{\circ}\text{C}$, voda $35\text{ }^{\circ}\text{C}$)		kW		9,00	12,00	16,00
COP (vzduch $+2\text{ }^{\circ}\text{C}$, voda $35\text{ }^{\circ}\text{C}$)		W/W		3,59	3,44	3,10
Topný výkon (vzduch $-7\text{ }^{\circ}\text{C}$, voda $35\text{ }^{\circ}\text{C}$)		kW		9,00	12,00	16,00
COP (vzduch $-7\text{ }^{\circ}\text{C}$, voda $35\text{ }^{\circ}\text{C}$)		W/W		2,85	2,72	2,49
Výkon chlazení (vzduch $35\text{ }^{\circ}\text{C}$, voda $7/12\text{ }^{\circ}\text{C}$)		kW		7,00	10,00	12,20
EER (vzduch $35\text{ }^{\circ}\text{C}$, voda $7/12\text{ }^{\circ}\text{C}$)		W/W		3,17	2,81	2,57
Třída energetické účinnosti při $35\text{ }^{\circ}\text{C} / 55\text{ }^{\circ}\text{C} / \text{TUV}^2$				A++ / A+ / A	A++ / A+ / A	A++ / A+ / A
Štítek systému $35\text{ }^{\circ}\text{C} / 55\text{ }^{\circ}\text{C}^3$				A+++ / A++	A+++ / A++	A+++ / A++
Vnitřní jednotka				WH-ADC0916H9E8	WH-ADC0916H9E8	WH-ADC0916H9E8
Akustický tlak	Topení / Chlazení	dB(A)		33/33	33/33	33/33
Rozměr	V x Š x H	mm		1800x598x717	1800x598x717	1800x598x717
Čistá hmotnost		kg		126	126	126
Připojení vodovodu		palce		R 1 1/4	R 1 1/4	R 1 1/4
Čerpadlo třídy A	Počet rychlostí			Proměnná rychlost	Proměnná rychlost	Proměnná rychlost
	Příkon (min. / max.)	W		36/152	36/152	36/152
Průtok topné vody ($\Delta T=5\text{ K}$, $35\text{ }^{\circ}\text{C}$)		l/min.		25,8	34,4	45,9
Výkon integrovaného elektrického ohřivače		kW		9	9	9
Doporučený jistič		A		16/16	16/16	16/16
Doporučená velikost kabelu, přívod 1 a 2		mm ²		5x1,5/5x1,5	5x1,5/5x1,5	5x1,5/5x1,5
Objem vody		l		185	185	185
Nejvyšší teplota vody		$^{\circ}\text{C}$		65	65	65
Materiál uvnitř nádrže				Nerezová ocel	Nerezová ocel	Nerezová ocel
Venkovní jednotka				WH-UQ09HE8	WH-UQ12HE8	WH-UQ16HE8
Akustický tlak	Topení / Chlazení	dB(A)		47/48	48/49	51/53
Akustický výkon	Topení / Chlazení	dB		61/63	62/64	65/68
Rozměr	V x Š x H	mm		1410x1283x320	1410x1283x320	1410x1283x320
Čistá hmotnost		kg		151	151	161
Chladivo (R410A)		kg / TCO ₂ ekv.		2,85/5,951	2,85/5,951	2,99/6,243
Průměr potrubí	Kapalina / plyn	palce (mm)		3/8(9,52)/5/8(15,88)	3/8(9,52)/5/8(15,88)	3/8(9,52)/5/8(15,88)
Rozsah délek potrubí		m		3-30	3-30	3-30
Rozdíl výšek (vstup/výstup)		m		20	20	20
Délka potrubí pro dodatečný plyn		m		10	10	10
Dodatečný objem plynného chladiva		g/m		50	50	50
Provozní rozsah	Venkovní prostředí	$^{\circ}\text{C}$		$-28\text{ }^{\circ}\text{C}$ ~ $+35\text{ }^{\circ}\text{C}$	$-28\text{ }^{\circ}\text{C}$ ~ $+35\text{ }^{\circ}\text{C}$	$-28\text{ }^{\circ}\text{C}$ ~ $+35\text{ }^{\circ}\text{C}$
Výstup vody	Topení / Chlazení	$^{\circ}\text{C}$		20-60/5-20	20-60/5-20	20-60/5-20
Příslušenství				Příslušenství		
PAW-ADC-PREKIT-1	Předinstalační sada pro potrubí			CZ-TAW1	Aquarea Smart Cloud pro dálkové ovládání a údržbu přes bezdrátovou nebo kabelovou LAN	
PAW-ADC-CV150	Dekorativní magnetický postranní kryt			PAW-A2W-RTWIRED	Pokojevý termostat	
CZ-NS4P	Další funkce PCB					

Výpočet hodnot EER a COP podle normy EN14511. Akustický tlak je měřen ve vzdálenosti 1 m od venkovní jednotky ve výšce 1,5 m. Akustický tlak vytápění je měřen při $+7\text{ }^{\circ}\text{C}$ (teplota topné vody $55\text{ }^{\circ}\text{C}$). Izolace testována dle normy EN12897.
1) Stupnice od A++ do G. 2) Stupnice od A do G. 3) Stupnice od A+++ do D. Systémový štítek s ovládáním.



OVLÁDÁNÍ PŘES INTERNET: Volitelné. GOOD DESIGN AWARD 2017: Vnitřní jednotky All in One a Bi-bloc generace H získaly prestižní cenu GOOD DESIGN AWARD 2017.

JEDNOFÁZOVÝ DĚLENÝ SYSTÉM AQUAREA GENERACE H

VYTÁPĚNÍ A CHLAZENÍ – SDC

Nové jednotky generace H jsou navrženy speciálně pro nízkoenergetické domy a dosahují působivý COP o hodnotě 5 (při 3,2 kW).

Díky vyspělé technologii systému a ovládání je možné udržovat vysoký výkon a účinnost i při teplotách -7 °C a -15 °C . Software Aquarea je optimalizován na požadavky nízkoenergetických domů s cílem maximalizovat energetickou účinnost. Ať už je jakékoliv počasí, Aquarea bude vždy funkční i při teplotě -20 °C . Kompaktní konstrukce venkovní jednotky zajišťuje velmi snadnou instalaci.



Zaměřeno na technické parametry

- Vynikající účinnost: COP 5 při 3,2 kW!
- Velmi vysoká úspora energie A+++ (*)
- Jednoduchá instalace a údržba
- Speciální software pro nízkoenergetické domy s minimální výstupní teplotou: 20 °C
- Pracuje při teplotách až do -20 °C .
- Automatický odvodušňovací ventil
- Zobrazení frekvence kompresoru

CZ-TAW1

Připojení ke cloudu. Pro řízení uživatelem a dálkovou údržbu instalační firmou.

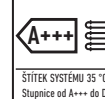
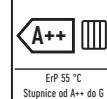
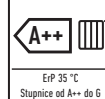
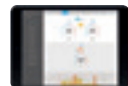

		Jednofázové vytápění a chlazení					
Souprava		KIT-WC03H3E5	KIT-WC05H3E5	KIT-WC07H3E5	KIT-WC09H3E5	KIT-WC012H6E5	KIT-WC016H6E5
Topný výkon (vzduch $+7\text{ °C}$, voda 35 °C)	kW	3,20	5,00	7,00	9,00	12,00	16,00
COP (vzduch $+7\text{ °C}$, voda 35 °C)	W/W	5,00	4,63	4,46	4,13	4,74	4,28
Topný výkon (vzduch $+2\text{ °C}$, voda 35 °C)	kW	3,20	4,20	6,55	6,70	11,40	13,00
COP (vzduch $+2\text{ °C}$, voda 35 °C)	W/W	3,56	3,11	3,34	3,13	3,44	3,28
Topný výkon (vzduch -7 °C , voda 35 °C)	kW	3,20	4,20	5,15	5,90	10,00	11,40
COP (vzduch -7 °C , voda 35 °C)	W/W	2,69	2,59	2,68	2,52	2,73	2,57
Výkon chlazení (vzduch 35 °C , voda $7/12\text{ °C}$)	kW	3,20	4,50	6,00	7,00	10,00	12,20
EER (vzduch 35 °C , voda $7/12\text{ °C}$)	W/W	3,08	2,69	2,63	2,43	2,81	2,56
Třída energetické účinnosti při teplotě $35\text{ °C}^1 / 55\text{ °C}^1$		A++ / A++	A++ / A++	A++ / A++	A++ / A++	A++ / A++	A++ / A++
Štítek systému $35\text{ °C} / 55\text{ °C}^2$		A+++ / A++	A+++ / A++	A+++ / A++	A+++ / A++	A+++ / A++	A+++ / A++
Vnitřní jednotka		WH-SDC03H3E5-1	WH-SDC05H3E5-1	WH-SDC07H3E5-1	WH-SDC09H3E5-1	WH-SDC12H6E5	WH-SDC16H6E5
Akustický tlak	Topení / Chlazení	dB(A)					
	Počet rychlostí	Proměnná rychlost					
	Příkon (min. / max.)	W					
Rozměr	V × Š × H	mm					
Čistá hmotnost		kg					
Připojení vodovodu		palce					
Čerpadlo třídy A		Proměnná rychlost					
	Příkon (min. / max.)	W					
Průtok topné vody ($\Delta T=5\text{ K}$, 35 °C)		l/min.					
Výkon integrovaného elektrického ohřivače		kW					
Doporučení jističů		A					
Doporučená velikost kabelu, přívod 1 a 2		mm ²					
Venkovní jednotka		WH-UD03HE5-1	WH-UD05HE5-1	WH-UD07HE5-1	WH-UD09HE5-1	WH-UD12HE5	WH-UD16HE5
Akustický tlak	Topení / Chlazení	dB(A)					
Akustický výkon	Topení / Chlazení	dB					
Rozměr	V × Š × H	mm					
Čistá hmotnost		kg					
Chladivo (R410A)		kg / TCO ₂ ekv.					
Průměr potrubí	Kapalina / plyn	palce (mm)					
Rozsah délek potrubí		m					
Rozdíl výšek (vstup/výstup)		m					
Délka potrubí pro dodatečný plyn		m					
Dodatečný objem plynného chladiva		g/m					
Provozní rozsah	Venkovní prostředí	°C					
Výstup vody	Topení / Chlazení	°C					

Příslušenství

PAW-TD20C1E5	Nádrž na 200 l – nerezová ocel
PAW-TD30C1E5	Nádrž na 300 l – nerezová ocel
PAW-TG20C1E3STD-1	Nádrž na 200 l – smaltovaná
PAW-TG30C1E3STD-1	Nádrž na 300 l – smaltovaná
PAW-3WYVVLV-SI	Externí 3cestný ventil
CZ-NV1	Sada 3cestného ventilu pro vnitřní část jednotky Hydrokit

Příslušenství

CZ-NS4P	Další funkce PCB
PAW-BTANK50L	50l vyrovnávací nádrž
CZ-TAW1	Aquarea Smart Cloud pro dálkové ovládání a údržbu přes bezdrátovou nebo kabelovou LAN
PAW-A2W-RTWIRED	Pokořový termostat

Výpočet hodnot EER a COP podle normy EN14511. Akustický tlak je měřen ve vzdálenosti 1 m od venkovní jednotky ve výšce 1,5 m. Akustický tlak vytápění je měřen při $+7\text{ °C}$ (teplota topné vody 55 °C). 1) Stupnice od A++ do G. 2) Stupnice od A do G. 3) Stupnice od A+++ do D. Systémový štítek s ovládáním.



OVLÁDÁNÍ PŘES INTERNET: Volitelné. GOOD DESIGN AWARD 2017: Vnitřní jednotky All in One a Bi-bloc generace H získaly prestižní cenu GOOD DESIGN AWARD 2017.

AQUAREA GENERACE H HIGH PERFORMANCE TŘÍFÁZOVÝ DĚLENÝ SYSTÉM. VYTÁPĚNÍ A CHLAZENÍ – SDC



GOOD
DESIGN
AWARD
2017



Nové jednotky generace H jsou navrženy speciálně pro nízkoenergetické domy a dosahují působivý COP o hodnotě 5 (při 3,2 kW).

Díky vyspělé technologii systému a ovládání je možné udržovat vysoký výkon a účinnost i při teplotách $-7\text{ }^{\circ}\text{C}$ a $-15\text{ }^{\circ}\text{C}$. Software Aquarea je optimalizován na požadavky nízkoenergetických domů s cílem maximalizovat energetickou účinnost. Ať už je jakékoliv počasí, Aquarea bude vždy funkční i při teplotě $-20\text{ }^{\circ}\text{C}$. Kompaktní konstrukce venkovní jednotky zajišťuje velmi snadnou instalaci.

Zaměřeno na technické parametry

- Vynikající účinnost: COP 5 při 3,2 kW!
- Velmi vysoká úspora energie A+++ (*)
- Jednoduchá instalace a údržba
- Speciální software pro nízkoenergetické domy s minimální výstupní teplotou: $20\text{ }^{\circ}\text{C}$
- Pracuje při teplotách až do $-20\text{ }^{\circ}\text{C}$.
- Automatický odvěšovací ventil
- Zobrazení frekvence kompresoru

CZ-TAW1 Připojení ke cloudu. Pro řízení uživatelem a dálkovou údržbu instalační firmou.		 EEP 35 °C Stupnice od A++ do G	 EEP 55 °C Stupnice od A++ do G	 ŠTÍTEK SYSTÉMU 35 °C Stupnice od A+++ do D
---	--	---------------------------------------	---------------------------------------	---

				Třířázové (napájení vnitřní jednotky)		
Souprava				KIT-WC09H3E8	KIT-WC12H9E8	KIT-WC16H9E8
Topný výkon (vzduch $+7\text{ }^{\circ}\text{C}$, voda $35\text{ }^{\circ}\text{C}$)		kW		9,00	12,00	16,00
COP (vzduch $+7\text{ }^{\circ}\text{C}$, voda $35\text{ }^{\circ}\text{C}$)		W/W		4,84	4,74	4,28
Topný výkon (vzduch $+2\text{ }^{\circ}\text{C}$, voda $35\text{ }^{\circ}\text{C}$)		kW		9,00	11,40	13,00
COP (vzduch $+2\text{ }^{\circ}\text{C}$, voda $35\text{ }^{\circ}\text{C}$)		W/W		3,59	3,44	3,28
Topný výkon (vzduch $-7\text{ }^{\circ}\text{C}$, voda $35\text{ }^{\circ}\text{C}$)		kW		9,00	10,00	11,40
COP (vzduch $-7\text{ }^{\circ}\text{C}$, voda $35\text{ }^{\circ}\text{C}$)		W/W		2,85	2,73	2,57
Výkon chlazení (vzduch $35\text{ }^{\circ}\text{C}$, voda $7/12\text{ }^{\circ}\text{C}$)		kW		7,00	10,00	12,20
EER (vzduch $35\text{ }^{\circ}\text{C}$, voda $7/12\text{ }^{\circ}\text{C}$)		W/W		3,17	2,81	2,56
Třída energetické účinnosti při teplotě $35\text{ }^{\circ}\text{C}^1 / 55\text{ }^{\circ}\text{C}^1$				A++ / A++	A++ / A++	A++ / A++
Štítek systému $35\text{ }^{\circ}\text{C} / 55\text{ }^{\circ}\text{C}^2$				A+++ / A+++	A+++ / A+++	A+++ / A+++
Vnitřní jednotka				WH-SDC09H3E8	WH-SDC12H9E8	WH-SDC16H9E8
Akustický tlak	Topení / Chlazení	dB(A)		33/33	33/33	33/33
Rozměr	V × Š × H	mm		892x500x340	892x500x340	892x500x340
Čistá hmotnost		kg		44	45	45
Připojení vodovodu		palce		R 1 ½	R 1 ½	R 1 ½
Čerpadlo třídy A	Počet rychlostí			Proměnná rychlost	Proměnná rychlost	Proměnná rychlost
	Příkon (min. / max.)	W		32/102	34/110	30/105
Průtok topné vody ($\Delta T=5\text{ K}$, $35\text{ }^{\circ}\text{C}$)		l/min.		25,8	34,4	45,9
Výkon integrovaného elektrického ohřivače		kW		3	9	9
Doporučený jistič		A		15/30	15/30	15/30
Doporučená velikost kabelu, přívod 1 a 2		mm ²		3x1,5/3x1,5	3x1,5/3x1,5	3x1,5/3x1,5
Venkovní jednotka				WH-UD09HE8	WH-UD12HE8	WH-UD16HE8
Akustický tlak	Topení / Chlazení	dB(A)		51/49	52/50	55/54
Akustický výkon	Topení / Chlazení	dB		68/67	69/68	72/72
Rozměr	V × Š × H	mm		1340x900x320	1340x900x320	1340x900x320
Čistá hmotnost		kg		107	107	107
Chladivo (R410A)		kg / TCO ₂ ekv.		2,55/5,324	2,55/5,324	2,55/5,324
Průměr potrubí	Kapalina / plyn	palce (mm)		3/8(9,52)/5/8(15,88)	3/8(9,52)/5/8(15,88)	3/8(9,52)/5/8(15,88)
Rozsah délek potrubí		m		3-30	3-30	3-30
Rozdíl výšek (vstup/výstup)		m		30	30	30
Délka potrubí pro dodatečný plyn		m		10	10	10
Dodatečný objem plynného chladiva		g/m		50	50	50
Provozní rozsah	Venkovní prostředí	°C		-20~+35	-20~+35	-20~+35
Výstup vody	Topení / Chlazení	°C		25~55/5~20	25~55/5~20	25~55/5~20

Příslušenství

PAW-TD20C1E5	Nádrž na 200 l – nerezová ocel
PAW-TD30C1E5	Nádrž na 300 l – nerezová ocel
PAW-TG20C1E3STD-1	Nádrž na 200 l – smaltovaná
PAW-TG30C1E3STD-1	Nádrž na 300 l – smaltovaná
PAW-3WYVVLV-SI	Externí 3cestný ventil
CZ-NV1	Sada 3cestného ventilu pro vnitřní část jednotky Hydrokit

Příslušenství

CZ-NS4P	Další funkce PCB
PAW-BTANK50L	50l vyrovnávací nádrž
CZ-TAW1	Aquarea Smart Cloud pro dálkové ovládání a údržbu přes bezdrátovou nebo kabelovou LAN
PAW-A2W-RTWIRED	Pokojevý termostat

Vypočet hodnot EER a COP podle normy EN14511. Akustický tlak je měřen ve vzdálenosti 1 m od venkovní jednotky ve výšce 1,5 m. Akustický tlak vytápění je měřen při $+7\text{ }^{\circ}\text{C}$ (teplota topné vody $55\text{ }^{\circ}\text{C}$). 1) Stupnice od A++ do G. 2) Stupnice od A do G. 3) Stupnice od A+++ do D. Systémový štítek s ovládáním.



OVLÁDÁNÍ PŘES INTERNET: Volitelné. GOOD DESIGN AWARD 2017: Vnitřní jednotky All in One a Bi-bloc generace H získaly prestižní cenu GOOD DESIGN AWARD 2017.

AQUAREA GENERACE H JEDNOFÁZOVÝ/TŘÍFÁZOVÝ DĚLENÝ SYSTÉM T-CAP. VYTÁPĚNÍ A CHLAZENÍ – SXC



GOOD
DESIGN
AWARD
2017



Nejlepší pro extrémní venkovní podmínky. Konstantní výkon při teplotě -20 °C.

Aquarea T-CAP dokáže pracovat v extrémních venkovních podmínkách až -28 °C a garantuje výkon bez podpůrného vytápění až do 20 °C.

Jednotka T-CAP generace H je připravena k práci v extrémních venkovních podmínkách a dokáže produkovat vodu až o teplotě 60 °C, čímž zvyšuje své možnosti využití pro modernizační aplikace. Generace H nabízí nejrychlejší instalaci a nejsnazší údržbu.

- Konstantní výkon do -20 °C
- Teplota vody až 60 °C
- Speciální software pro nízkoenergetické domy s minimální výstupní teplotou: 20 °C
- Pracuje při teplotách až do -28 °C.
- Automatický odvzdušňovací ventil
- Zobrazení frekvence kompresoru

Zaměřeno na technické parametry

- Velmi vysoké úspory energie A++
- Jednoduchá instalace a údržba



CZ-TAW1

Připojení ke cloudu. Pro řízení uživatelem a dálkovou údržbu instalací firmou.

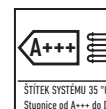
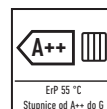
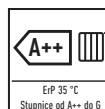

Soupava	Jednofázové (napájení vnitřní jednotky)			Třífázové (napájení vnitřní jednotky)		
	KIT-WXC09H3E5	KIT-WXC12H6E5	KIT-WXC09H3E8	KIT-WXC12H9E8	KIT-WXC16H9E8	
Topný výkon (vzduch +7 °C, voda 35 °C)	kW	9,00	12,00	9,00	12,00	16,00
COP (vzduch +7 °C, voda 35 °C)	W/W	4,84	4,74	4,84	4,74	4,28
Topný výkon (vzduch +2 °C, voda 35 °C)	kW	9,00	12,00	9,00	12,00	16,00
COP (vzduch +2 °C, voda 35 °C)	W/W	3,59	3,44	3,59	3,44	3,10
Topný výkon (vzduch -7 °C, voda 35 °C)	kW	9,00	12,00	9,00	12,00	16,00
COP (vzduch -7 °C, voda 35 °C)	W/W	2,85	2,72	2,85	2,72	2,49
Výkon chlazení (vzduch 35 °C, voda 7 °C)	kW	7,00	10,00	7,00	10,00	12,20
EER (vzduch 35 °C, voda 7 °C)	W/W	3,17	2,81	3,17	2,81	2,57
Třída energetické účinnosti při teplotě 35 °C ¹ / 55 °C ²		A++ / A++	A++ / A++	A++ / A++	A++ / A++	A++ / A++
Štítek systému 35 °C / 55 °C ²		A+++ / A++	A++ / A++	A+++ / A++	A++ / A++	A+++ / A++
Vnitřní jednotka		WH-SXC09H3E5	WH-SXC12H6E5	WH-SXC09H3E8	WH-SXC12H9E8	WH-SXC16H9E8
Akustický tlak	Topení / Chlazení	dB(A)	33/33	33/33	33/33	33/33
Rozměr	V × Š × H	mm	892x500x340	892x500x340	892x500x340	892x500x340
Čistá hmotnost		kg	43	43	43	45
Připojení vodovodu		palce	R 1 1/4	R 1 1/4	R 1 1/4	R 1 1/4
Čerpadlo třídy A	Počet rychlostí Příkon (min. / max.)	W	Proměnná rychlost 32/102	Proměnná rychlost 34/110	Proměnná rychlost 32/102	Proměnná rychlost 34/110
Průtok topné vody (ΔT=5 K, 35 °C)		l/min.	25,8	34,4	25,8	34,4
Výkon integrovaného elektrického ohřívače		kW	3	6	3	9
Doporučený jistič		A	30/30	30/30	16/16	16/16
Doporučená velikost kabelu, přívod 1 a 2		mm ²	3 × 4,0 nebo 6,0 / 3 × 4,0	3 × 4,0 nebo 6,0 / 3 × 4,0	5 × 1,5/3 × 1,5	5 × 1,5/5 × 1,5
Venkovní jednotka		WH-UX09HE5	WH-UX12HE5	WH-UX09HE8	WH-UX12HE8	WH-UX16HE8
Akustický tlak	Topení / Chlazení	dB(A)	51/49	52/50	51/49	52/50
Akustický výkon	Topení / Chlazení	dB	68/67	69/68	68/67	69/68
Rozměr	V × Š × H	mm	1340x900x320	1340x900x320	1340x900x320	1340x900x320
Čistá hmotnost		kg	101	101	108	118
Chladivo (R410A)		kg / TCO ₂ ekv.	2,85/5,951	2,85/5,951	2,85/5,951	2,90/6,055
Průměr potrubí	Kapalina / plyn	palce (mm)	3/8(9,52)/5/8(15,88)	3/8(9,52)/5/8(15,88)	3/8(9,52)/5/8(15,88)	3/8(9,52)/5/8(15,88)
Rozsah délek potrubí		m	3-30	3-30	3-30	3-30
Rozdíl výšek (vstup/výstup)		m	30	30	30	30
Délka potrubí pro dodatečný plyn		m	10	10	10	10
Dodatečný objem plynného chladiva		g/m	50	50	50	50
Provozní rozsah	Venkovní prostředí	°C	-28 ~ +35	-28 ~ +35	-28 ~ +35	-28 ~ +35
Výstup vody	Topení / Chlazení	°C	25-60/5-20	25-60/5-20	25-60/5-20	25-60/5-20

Příslušenství

PAW-TD20C1E5	Nádrž na 200 l – nerezová ocel
PAW-TD30C1E5	Nádrž na 300 l – nerezová ocel
PAW-TG20C1E3STD-1	Nádrž na 200 l – smaltovaná
PAW-TG30C1E3STD-1	Nádrž na 300 l – smaltovaná
PAW-3WYVLV-SI	Externí 3cestný ventil
CZ-NV1	Sada 3cestného ventilu pro vnitřní část jednotky Hydrokit

Příslušenství

CZ-NS4P	Další funkce PCB
PAW-BTANK50L	50l vyrovnávací nádrž
CZ-TAW1	Aquarea Smart Cloud pro dálkové ovládání a údržbu přes bezdrátovou nebo kabelovou LAN
PAW-A2W-RTWIRED	Pokojevý termostat

Výpočet hodnot EER a COP podle normy EN14511. Akustický tlak je měřen ve vzdálenosti 1 m od venkovní jednotky ve výšce 1,5 m. Akustický tlak vytápění je měřen při +7 °C (teplota topné vody 55 °C). 1) Stupnice od A++ do G. 2) Stupnice od A+++ do D. Systémový štítek s ovládaním.



OVLÁDÁNÍ PŘES INTERNET: Volitelné. GOOD DESIGN AWARD 2017: Vnitřní jednotky All in One a Bi-bloc generace H získaly prestižní cenu GOOD DESIGN AWARD 2017.

TŘÍFÁZOVÝ DĚLENÝ SYSTÉM AQUAREA GENERACE H T-CAP. SUPERTICHÁ VENKOVNÍ JEDNOTKA. VYTÁPĚNÍ A CHLAZENÍ – SQC



GOOD
DESIGN
AWARD
2017

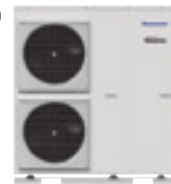

Nejlepší pro extrémní venkovní podmínky. Konstantní výkon při teplotě -20 °C.

Aquarea T-CAP dokáže pracovat v extrémních venkovních podmínkách až -28 °C a garantuje výkon bez podpůrného vytápění až do 20 °C.

Jednotka T-CAP generace H je připravena k práci v extrémních venkovních podmínkách a dokáže produkovat vodu až o teplotě 60 °C, čímž zvyšuje své možnosti využití pro modernizační aplikace. Generace H nabízí nejrychlejší instalaci a nejsnazší údržbu.

- V tichém režimu můžeme dosáhnout 10 ~ 12 dB(A).
- Konstantní výkon do -20 °C.
- Teplota vody až 60 °C
- Speciální software pro nízkoenergetické domy s minimální výstupní teplotou: 20 °C
- Pracuje při teplotách až do -28 °C.
- Zobrazení frekvence kompresoru

Zaměřeno na technické parametry

- Velmi vysoké úspory energie A++
- Snížení hlučnosti 7 dB je odvozeno od úrovně výkonu v režimu topení.

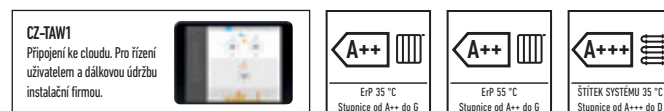

				Nová supertichá venkovní jednotka, tři fáze		
Souprava			KIT-WQC09H3E8	KIT-WQC12H9E8	KIT-WQC16H9E8	
Topný výkon (vzduch +7 °C, voda 35 °C)		kW	9,00	12,00	16,00	
COP (vzduch +7 °C, voda 35 °C)		W/W	4,84	4,74	4,28	
Topný výkon (vzduch +2 °C, voda 35 °C)		kW	9,00	12,00	16,00	
COP (vzduch +2 °C, voda 35 °C)		W/W	3,59	3,44	3,10	
Topný výkon (vzduch -7 °C, voda 35 °C)		kW	9,00	12,00	16,00	
COP (vzduch -7 °C, voda 35 °C)		W/W	2,85	2,72	2,49	
Výkon chlazení (vzduch 35 °C, voda 7 °C)		kW	7,00	10,00	12,20	
EER (vzduch 35 °C, voda 7 °C)		W/W	3,17	2,81	2,57	
Třída energetické účinnosti při teplotě 35 °C ¹ / 55 °C ²			A++ / A++	A++ / A++	A++ / A++	
Štítek systému 35 °C / 55 °C ²			A+++ / A++	A++ / A++	A++ / A++	
Vnitřní jednotka			WH-SQC09H3E8	WH-SQC12H9E8	WH-SQC16H9E8	
Akustický tlak	Topení / Chlazení	dB(A)	33/33	33/33	33/33	
Rozměr	V × Š × H	mm	892x500x340	892x500x340	892x500x340	
Čistá hmotnost		kg	43	44	45	
Připojení vodovodu		palce	R 1 1/4	R 1 1/4	R 1 1/4	
Čerpadlo třídy A	Počet rychlostí		Proměnná rychlost	Proměnná rychlost	Proměnná rychlost	
	Příkon (min. / max.)	W	32/102	34/110	30/105	
Průtok topné vody (ΔT=5 K, 35 °C)		l/min.	25,8	34,4	45,9	
Výkon integrovaného elektrického ohřivače		kW	3	9	9	
Doporučený jistič		A	15/30	15/30	15/30	
Doporučená velikost kabelu, přívod 1 a 2		mm ²	3x1,5/3x1,5	3x1,5/3x1,5	3x1,5/3x1,5	
Venkovní jednotka			WH-UQ09HE8	WH-UQ12HE8	WH-UQ16HE8	
Akustický tlak	Topení / Chlazení	dB(A)	47/48	48/49	51/53	
Akustický výkon	Topení / Chlazení	dB	61/63	62/64	65/68	
Rozměr	V × Š × H	mm	1410x1283x320	1410x1283x320	1410x1283x320	
Čistá hmotnost		kg	151	151	161	
Chladivo (R410A)		kg / TCO ₂ ekv.	2,85/5,951	2,85/5,951	2,99/6,243	
Průměr potrubí	Kapalina / plyn	palce (mm)	3/8(9,52)/5/8(15,88)	3/8(9,52)/5/8(15,88)	3/8(9,52)/5/8(15,88)	
Rozsah délek potrubí		m	3~30	3~30	3~30	
Rozdíl výšek (vstup/výstup)		m	20	20	20	
Délka potrubí pro dodatečný plyn		m	10	10	10	
Dodatečný objem plynného chladiva		g/m	50	50	50	
Provozní rozsah	Venkovní prostředí	°C	-28~+35	-28~+35	-28~+35	
Výstup vody	Topení / Chlazení	°C	20~60/5~20	20~60/5~20	20~60/5~20	

Příslušenství

PAW-TD20C1E5	Nádrž na 200 l – nerezová ocel
PAW-TD30C1E5	Nádrž na 300 l – nerezová ocel
PAW-TG20C1E3STD-1	Nádrž na 200 l – smaltovaná
PAW-TG30C1E3STD-1	Nádrž na 300 l – smaltovaná
PAW-3WYVLV-SI	Externí 3cestný ventil
CZ-NV1	Sada 3cestného ventilu pro vnitřní část jednotky Hydrokit

Příslušenství

CZ-NS4P	Další funkce PCB
PAW-BTANK50L	50l vyrovnávací nádrž
CZ-TAW1	Aquarea Smart Cloud pro dálkové ovládání a údržbu přes bezdrátovou nebo kabelovou LAN
PAW-A2W-RTWIRED	Pokojevý termostat

Vypočet hodnot EER a COP podle normy EN14511. Akustický tlak je měřen ve vzdálenosti 1 m od venkovní jednotky ve výšce 1,5 m. Akustický tlak vytápění je měřen při +7 °C (teplota topné vody 55 °C). 1) Stupnice od A++ do G. 2) Stupnice od A+++ do D. Systémový štítek s ovládaním.



OVLÁDÁNÍ PŘES INTERNET: Volitelné. GOOD DESIGN AWARD 2017: Vnitřní jednotky All in One a Bi-bloc generace H získaly prestižní cenu GOOD DESIGN AWARD 2017.

VYSOCE VÝKONNÝ NEDĚLENÝ JEDNOFÁZOVÝ SYSTÉM AQUAREA GENERACE H. VYTÁPĚNÍ A CHLAZENÍ – MDC



Řadu Aquarea MDC lze vhodně přizpůsobit stávající instalaci se záložním kotlem i v nové aplikaci s podlahovým vytápěním, nízkoteplotními radiátory nebo dokonce s konvektory.

Produkty této řady je možné rovněž připojit k solární soupravě a ještě zvýšit účinnost a minimalizovat dopad na ekosystém. Také je možné připojit termostat pro dosažení dokonce ještě lepší regulace a řízení vytápění a chlazení.

Ať už je jakékoliv počasí, Aquarea bude vždy funkční i při teplotě -20°C . Nedělený systém (monoblok) se snadno instaluje do nových i stávajících obytných domů.

Zaměřeno na technické parametry

- Volitelné ovládání pomocí chytrého telefonu
- Výběr od 5 kW do 9 kW, jednofázové
- Maximální výstupní teplota z hydraulického modulu: 55°C
- Pracuje při teplotách až -20°C .
- Rozsah teploty chlazení 5 – 20°C

CZ-TAW1

Připojení ke cloudu. Pro řízení uživatelem a dálkovou údržbu instalací firmou.

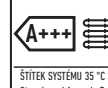
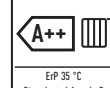

			Jednofázové vytápění a chlazení				
Venkovní jednotka			WH-MDC05H3E5	WH-MDC07H3E5	WH-MDC09H3E5	WH-MDC12H6E5	WH-MDC16H6E5
Topný výkon (vzduch $+7^{\circ}\text{C}$, voda 35°C)	kW		5,00	7,00	9,00	12,00	16,00
COP (vzduch $+7^{\circ}\text{C}$, voda 35°C)	W/W		5,08	4,52	4,29	4,74	4,28
Topný výkon (vzduch $+2^{\circ}\text{C}$, voda 35°C)	kW		4,80	6,60	6,80	11,40	13,00
COP (vzduch $+2^{\circ}\text{C}$, voda 35°C)	W/W		3,36	3,30	3,18	3,44	3,28
Topný výkon (vzduch -7°C , voda 35°C)	kW		4,70	5,50	6,40	10,00	11,40
COP (vzduch -7°C , voda 35°C)	W/W		2,85	2,70	2,60	2,73	2,57
Výkon chlazení (vzduch 35°C , voda 7°C)	kW		4,50	6,00	7,00	10,00	12,20
EER (vzduch 35°C , voda 7°C)	W/W		3,28	2,78	2,60	2,81	2,56
Třída energetické účinnosti při teplotě $35^{\circ}\text{C}^1 / 55^{\circ}\text{C}^1$			A++ / A++	A++ / A++	A++ / A++	A++ / A++	A++ / A++
Štítek systému $35^{\circ}\text{C} / 55^{\circ}\text{C}^2$			A+++ / A++	A+++ / A++	A+++ / A++	A+++ / A++	A+++ / A++
Akustický tlak	Topení / Chlazení	dB(A)	49 / 47	50 / 48	51 / 49	52 / 50	55 / 54
Akustický výkon	Topení / Chlazení	dB	65 / 65	68 / 66	69 / 67	69 / 68	72 / 72
Rozměr	V × Š × H	mm	865x1283x320	865x1283x320	865x1283x320	1410x1283x320	1410x1283x320
Čistá hmotnost		kg	94	104	104	140	140
Chladivo (R410A) ³		kg / TCO, ekv.	1,30 / 2714	1,35 / 2819	1,35 / 2819	2,10 / 4,385	2,10 / 4,385
Připojení vodovodu		palce	R1 1/2	R1 1/2	R1 1/2	R1 1/2	R1 1/2
Čerpadlo třídy A	Počet rychlostí		Proměnná rychlost	Proměnná rychlost	Proměnná rychlost	Proměnná rychlost	Proměnná rychlost
	Příkon (min. / max.)	W	34 / 96	36 / 100	39 / 108	34 / 110	38 / 120
	Průtok topné vody ($\Delta T=5\text{ K}$, 35°C)	l/min.	14,3	20,1	25,8	34,4	45,9
Výkon integrovaného elektrického ohřevče		kW	3	3	3	6	6
Příkon	Teplo	kW	0,985	1,55	2,10	2,53	3,74
	Chlad	kW	1,37	2,16	2,69	3,56	4,76
Provozní a spouštěcí proud	Teplo	A	4,7	7,2	9,6	11,7	16,9
	Chlad	A	6,3	9,9	12,2	16,2	21,5
Proud 1		A	13,0	21,0	22,9	24,0	26,0
Proud 2		A	13,0	13,0	13,0	26,0	26,0
Doporučený jistič		A	30 / 15	30 / 15	30 / 16	30 / 30	30 / 30
Doporučená velikost kabelu, přívod 1 a 2		mm ²	3 × 4,0 nebo 6,0 / 3 × 4,0	3 × 4,0 nebo 6,0 / 3 × 4,0	3 × 4,0 nebo 6,0 / 3 × 4,0	3 × 4,0 nebo 6,0 / 3 × 4,0	3 × 4,0 nebo 6,0 / 3 × 4,0
Provozní rozsah	Venkovní prostředí	$^{\circ}\text{C}$	$-20 \sim +35$	$-20 \sim +35$	$-20 \sim +35$	$-20 \sim +35$	$-20 \sim +35$
Výstup vody	Teplo	$^{\circ}\text{C}$	20–55	20–55	20–55	25–55	25–55
	Chlad	$^{\circ}\text{C}$	5–20	5–20	5–20	5–20	5–20

Příslušenství

PAW-TD20C1E5	Nádrž na 200 l – nerezová ocel
PAW-TD30C1E5	Nádrž na 300 l – nerezová ocel
PAW-TG20C1E3STD-1	Nádrž na 200 l – smaltovaná
PAW-TG30C1E3STD-1	Nádrž na 300 l – smaltovaná
PAW-3WYVLV-SI	3cestný ventil

Příslušenství

PAW-BTANK50L	50l vyrovnávací nádrž
CZ-TAW1	Aquarea Smart Cloud pro dálkové ovládání a údržbu přes bezdrátovou nebo kabelovou LAN
PAW-A2W-RTWIRED	Pokojevý termostat

Výpočet hodnot EER a COP podle normy EN14511. Akustický tlak je měřen ve vzdálenosti 1 m od venkovní jednotky ve výšce 1,5 m. Akustický tlak vytápění je měřen při $+7^{\circ}\text{C}$ (teplota topné vody 55°C).

Režim chlazení může přímo na místě aktivovat autorizovaný servis nebo autorizovaná instalační firma pomocí speciální operace přes dálkový ovladač. 1) Stupnice od A++ do G. 2) Stupnice od A+++ do D. Systémový štítek s ovládaním. 3) Modely WH-MDC jsou hermeticky uzavřené.



OVLÁDÁNÍ PŘES INTERNET: Volitelné.

AQUAREA GENERACE H T-CAP JEDNOFÁZOVÝ/TŘÍFÁZOVÝ NEDĚLENÝ SYSTÉM. VYTÁPĚNÍ A CHLAZENÍ – MXC

Jednotky MXC jsou ideální pro domácnosti, které nemají externí kotel a kde je vyžadováno zachování stejného výkonu.

T-CAP je zkratkou pro totální výkon z anglického Total Capacity. Tato řada dokáže udržovat stabilní jmenovitý výkon i při teplotě -15°C bez pomocného elektrického ohřívače. T-CAP také nabízí mimořádně vysokou účinnost bez ohledu na to, jaká je venkovní teplota nebo teplota vody. Řadu MXC lze vhodně přizpůsobit stávající instalaci se záložním kotlem i v nové aplikaci s podlahovým vytápěním, nízkoteplotními radiátory nebo dokonce s konvektory. Produkty této řady je možné rovněž připojit k solární soupravě a ještě zvýšit účinnost a minimalizovat dopad na ekosystém. Také je možné připojit termostat pro dosažení ještě lepší regulace a řízení vytápění nebo chlazení.



Zaměřeno na technické parametry

- Účinné ovládání teploty v místnosti na základě venkovní a vnitřní teploty pomocí ovládání Aquarea Manager.
- Volitelné ovládání pomocí chytrého telefonu
- Výběr od 9 do 16 kW, jednofázové a třífázové
- Maximální výstupní teplota z hydraulického modulu: 55°C
- Pracuje při teplotách až do -20°C
- Rozsah teploty chlazení $5 - 20^{\circ}\text{C}$

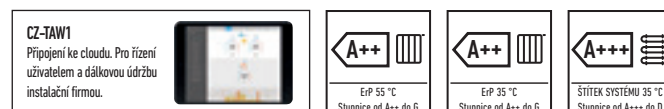

Předběžné údaje		Jednofázové			Třífázové		
Venkovní jednotka		WH-MXC09H3E5	WH-MXC12H6E5	WH-MXC09H3E8	WH-MXC12H9E8	WH-MXC16H9E8	
Topný výkon (vzduch $+7^{\circ}\text{C}$, voda 35°C)	kW	9,00	12,00	9,00	12,00	16,00	
COP (vzduch $+7^{\circ}\text{C}$, voda 35°C)	W/W	4,84	4,74	4,84	4,74	4,28	
Topný výkon (vzduch $+2^{\circ}\text{C}$, voda 35°C)	kW	9,00	12,00	9,00	12,00	16,00	
COP (vzduch $+2^{\circ}\text{C}$, voda 35°C)	W/W	3,59	3,44	3,59	3,44	3,10	
Topný výkon (vzduch -7°C , voda 35°C)	kW	9,00	12,00	9,00	12,00	16,00	
COP (vzduch -7°C , voda 35°C)	W/W	2,85	2,72	2,85	2,72	2,49	
Výkon chlazení (vzduch 35°C , voda 7°C)	kW	7,00	10,00	7,00	10,00	12,20	
EER (vzduch 35°C , voda 7°C)	W/W	3,17	2,81	3,17	2,81	2,56	
Třída energetické účinnosti při teplotě $35^{\circ}\text{C}^1 / 55^{\circ}\text{C}^1$		A++ / A++	A++ / A++	A++ / A++	A++ / A++	A++ / A++	
Štítek systému $35^{\circ}\text{C} / 55^{\circ}\text{C}^2$		A+++ / A++	A++ / A++	—	—	—	
Akustický tlak	Topení / Chlazení	51 / 49	52 / 50	51 / 49	52 / 50	55 / 54	
Akustický výkon	Topení / Chlazení	68 / 67	69 / 68	68 / 67	69 / 68	72 / 71	
Rozměr	V x Š x H	1410x1283x320	1410x1283x320	1410x1283x320	1410x1283x320	1410x1283x320	
Čistá hmotnost		142	142	151	151	164	
Chladivo (R410A) ³	kg / TCO, ekv.	2,30 / 4,802	2,30 / 4,802	2,30 / 4,802	2,30 / 4,802	2,35 / 4,907	
Připojení vodovodu	palce	R 1 1/4	R 1 1/4	R 1 1/4	R 1 1/4	R 1 1/4	
Čerpadlo třídy A	Počet rychlostí	Proměnná rychlost	Proměnná rychlost	Proměnná rychlost	Proměnná rychlost	Proměnná rychlost	
	Příkon (min. / max.)	W	32 / 102	34 / 110	32 / 102	34 / 110	38 / 120
Průtok topné vody ($\Delta T=5^{\circ}\text{C}$, 35°C)	l/min.	25,8	34,4	25,8	34,4	45,9	
Výkon integrovaného elektrického ohřívače	kW	3	6	3	9	9	
Příkon	Vytápění	kW	1,86	2,53	1,86	2,53	3,74
	Chlazení	kW	2,21	3,56	2,21	3,56	4,76
Provozní a spouštěcí proud	Vytápění	A	8,8	11,7	3,0	4,0	5,7
	Chlazení	A	10,4	16,5	3,5	5,3	7,1
Proud 1	A	29,0	29,0	14,7	11,9	15,5	
Proud 2	A	13,0	26,0	13,0	13,0	13,0	
Doporučený jistič	A	30/30	30/30	16/16	16/16	16/16	
Doporučená velikost kabelu, přívod 1 a 2	mm ²	3 x 4,0 nebo 6,0 / 3 x 4,0	3 x 4,0 nebo 6,0 / 3 x 4,0	5 x 1,5 / 3 x 1,5	5 x 1,5 / 5 x 1,5	5 x 1,5 / 5 x 1,5	
Provozní rozsah	Venkovní prostředí	$^{\circ}\text{C}$	$-20 \sim +35$	$-20 \sim +35$	$-20 \sim +35$	$-20 \sim +35$	
Výstup vody	Vytápění	$^{\circ}\text{C}$	25~60	25~60	25~60	25~60	
	Chlazení	$^{\circ}\text{C}$	5~20	5~20	5~20	5~20	

Příslušenství

PAW-TD20C1E5	Nádrž na 200 l – nerezová ocel
PAW-TD30C1E5	Nádrž na 300 l – nerezová ocel
PAW-TG20C1E3STD-1	Nádrž na 200 l – smaltovaná
PAW-TG30C1E3STD-1	Nádrž na 300 l – smaltovaná
PAW-3WYVLV-SI	Externí 3cestný ventil
PAW-BTANK50L	50l vyrovnávací nádrž

Příslušenství

PA-AW-WIFI-1TE	Rozhraní WiFi
CZ-TAW1	Aquarea Smart Cloud pro dálkové ovládání a údržbu přes bezdrátovou nebo kabelovou LAN
PAW-A2W-BIV	Bivalentní ovládání
PAW-FILTER	Filter
PAW-A2W-RTWIRED	Pokojevý termostat

Vypočet hodnot EER a COP podle normy EN14511. Akustický tlak je měřen ve vzdálenosti 1 m od venkovní jednotky ve výšce 1,5 m. Akustický tlak vytápění je měřen při $+7^{\circ}\text{C}$ (teplota topné vody 55°C). 1) Stupnice od A++ do G. 2) Stupnice od A+++ do D. Systémový štítek s ovládáním. 3) Modely WH-MXC jsou hermeticky uzavřené. * Předběžné údaje.



OVLÁDÁNÍ PŘES INTERNET: Volitelné.

AQUAREA HT GENERACE F JEDNOFÁZOVÝ/TŘÍFÁZOVÝ DĚLENÝ SYSTÉM. POUZE VYTÁPĚNÍ – SHF



Aquarea HT dokáže dodat vodu o teplotě 65 °C pouze pomocí tepelného čerpadla.

Pro dům s vysokoteplotními radiátory (jako jsou litinové radiátory) je nejvhodnějším řešením Aquarea High Temperature, protože nabízí výstupní vodu o teplotě 65 °C i při teplotě -20 °C.

- Volitelné ovládání pomocí chytrého telefonu
- Výběr od 9 do 12 kW, jednofázové a třífázové
- Maximální výstupní teplota z hydraulického modulu: 65 °C
- Pracuje při teplotách až do -20 °C
- Maximální převýšení 20 m mezi venkovní jednotkou a hydraulickým modulem

Zaměřeno na technické parametry

- Funkce dálkového ovladače
- Účinné ovládání teploty v místnosti na základě venkovní a vnitřní teploty pomocí ovládání Aquarea Manager.

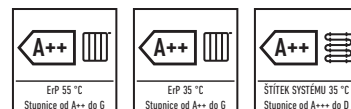

Souprava	Jednofázové (napájení vnitřní jednotky)		Třífázové (napájení vnitřní jednotky)		
	KIT-WHF09F3E5	KIT-WHF12F6E5	KIT-WHF09F3E8	KIT-WHF12F9E8	
Topný výkon (vzduch +7 °C, voda 35 °C)	kW	9,00	12,00	9,00	12,00
COP (vzduch +7 °C, voda 35 °C)	W/W	4,64	4,46	4,64	4,46
Topný výkon (vzduch +2 °C, voda 35 °C)	kW	9,00	12,00	9,00	12,00
COP (vzduch +2 °C, voda 35 °C)	W/W	3,45	3,26	3,45	3,26
Topný výkon (vzduch -7 °C, voda 35 °C)	kW	9,00	12,00	9,00	12,00
COP (vzduch -7 °C, voda 35 °C)	W/W	2,74	2,52	2,74	2,52
Topný výkon (vzduch +7 °C, voda 65 °C)	kW	9,00	12,00	9,00	12,00
COP (vzduch +7 °C, voda 65 °C)	W/W	2,48	2,41	2,48	2,41
Topný výkon (vzduch +2 °C, voda 65 °C)	kW	9,00	10,30	9,00	10,30
COP (vzduch +2 °C, voda 65 °C)	W/W	2,06	2,01	2,06	2,01
Topný výkon (vzduch -7 °C, voda 65 °C)	kW	9,00	9,60	9,00	9,60
COP (vzduch -7 °C, voda 65 °C)	W/W	1,79	1,77	1,79	1,77
Třída energetické účinnosti při teplotě 35 °C ¹ / 55 °C ¹		A++ / A++		A++ / A++	
Štítek systému 35 °C / 55 °C ²		A++ / A++		A++ / A++	
Vnitřní jednotka		WH-SHF09F3E5	WH-SHF12F6E5	WH-SHF09F3E8	WH-SHF12F9E8
Akustický tlak	dB(A)	33	33	33	33
Rozměr	V × Š × H	mm	892x502x353	892x502x353	892x502x353
Čistá hmotnost	kg	46	47	47	48
Připojení vodovodu	palce	R 1 1/4	R 1 1/4	R 1 1/4	R 1 1/4
Čerpadlo	Počet rychlostí	7	7	7	7
	Příkon (min. / max.)	W	38/100	40/106	38/100
Průtok topné vody (ΔT=5 K, 35 °C)	l/min.	25,8	34,4	25,8	34,4
Výkon integrovaného elektrického ohřivače	kW	3	6	3	9
Doporučený jistič	A	30/30	30/30	30/16	30/16
Doporučená velikost kabelu, přívod 1 a 2	mm ²	3 × 4,0 nebo 6,0 / 3 × 4,0	3 × 4,0 nebo 6,0 / 3 × 4,0	5x1,5/3x1,5	5x1,5/5x1,5
Venkovní jednotka		WH-UH09FE5	WH-UH12FE5	WH-UH09FE8	WH-UH12FE8
Akustický tlak / akustický výkon	dB(A)/dB	51/66	52/67	51/66	52/67
Rozměry / Čistá hmotnost	V × Š × H	mm/kg	1340x900x320/104	1340x900x320/104	1340x900x320/110
Chladivo (R407C)	kg / TCO ₂ ekv.	2,90/5,145	2,90/5,145	2,90/5,145	2,90/5,145
Průměr potrubí	Kapalina / plyn	palce (mm)	3/8(9,52)/5/8(15,88)	3/8(9,52)/5/8(15,88)	3/8(9,52)/5/8(15,88)
Rozsah délek potrubí	m	3~30	3~30	3~30	3~30
Rozdíl výšek (vstup/výstup)	m	20	20	20	20
Délka potrubí pro dodatečný plyn	m	10	10	10	10
Dodatečný objem plynného chladiva	g/m	70	70	70	70
Provozní rozsah	Venkovní prostředí	°C	-20~+35	-20~+35	-20~+35
Výstup vody	°C	25~65	25~65	25~65	25~65

Příslušenství	
PAW-TD20C1E5	Nádrž na 200 l – nerezová ocel
PAW-TD30C1E5	Nádrž na 300 l – nerezová ocel
PAW-TG20C1E3STD-1	Nádrž na 200 l – smaltovaná
PAW-TG30C1E3STD-1	Nádrž na 300 l – smaltovaná
PAW-3WYVLV-SI	Externí 3cestný ventil

Příslušenství	
PAW-BTANK50L	50l vyrovnávací nádrž
PA-AW-WIFI-1TE	Rozhraní WiFi
PAW-A2W-BIV	Bivalentní ovládání
PAW-FILTER	Filter
PAW-A2W-RTWIRED	Pokojevý termostat

Výpočet hodnot EER a COP podle normy EN14511. Akustický tlak je měřen ve vzdálenosti 1 m od venkovní jednotky ve výšce 1,5 m. Akustický tlak vytápění je měřen při +7 °C (teplota topné vody 55 °C). 1) Stupnice od A++ do G. 2) Stupnice od A+++ do D. Systémový štítek s ovládním.



OVLÁDÁNÍ PŘES INTERNET: Volitelné.

AQUAREA GENERACE G JEDNOFÁZOVÝ NEDĚLENÝ SYSTÉM HT. POUZE VYTÁPĚNÍ – MHF

Aquarea HT dokáže dodat vodu o teplotě 65 °C pouze pomocí tepelného čerpadla

Pro dům s vysokoteplotními radiátory (jako jsou litinové radiátory) je nejvhodnějším řešením Aquarea High Temperature, protože nabízí výstupní vodu o teplotě 65 °C i při teplotě -20 °C.



Zaměřeno na technické parametry

- Účinné ovládání teploty v místnosti na základě venkovní a vnitřní teploty pomocí ovládání Aquarea Manager.
- Volitelné ovládání pomocí chytrého telefonu
- Výběh od 9 do 12 kW, jednofázové a třífázové
- Maximální výstupní teplota z hydraulického modulu: 65 °C
- Pracuje při teplotách až do -20 °C.

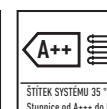
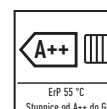

Jednofázové

Venkovní jednotka		WH-MHF09G3E5	WH-MHF12G6E5
Topný výkon (vzduch +7 °C, voda 35 °C)	kW	9,00	12,00
COP (vzduch +7 °C, voda 35 °C)	W/W	4,64	4,46
Topný výkon (vzduch +2 °C, voda 35 °C)	kW	9,00	12,00
COP (vzduch +2 °C, voda 35 °C)	W/W	3,45	3,26
Topný výkon (vzduch -7 °C, voda 35 °C)	kW	9,00	12,00
COP (vzduch -7 °C, voda 35 °C)	W/W	2,74	2,52
Topný výkon (vzduch +7 °C, voda 65 °C)	kW	9,00	12,00
COP (vzduch +7 °C, voda 65 °C)	W/W	2,48	2,41
Topný výkon (vzduch +2 °C, voda 65 °C)	kW	9,00	10,30
COP (vzduch +2 °C, voda 65 °C)	W/W	2,06	2,01
Topný výkon (vzduch -7 °C, voda 65 °C)	kW	9,00	9,60
COP (vzduch -7 °C, voda 65 °C)	W/W	1,79	1,77
Třída energetické účinnosti při teplotě 35 °C ¹ / 55 °C ¹		A++ / A++	A++ / A++
Štítek systému 35 °C / 55 °C ²		A++ / A++	A++ / A++
Akustický tlak	dB(A)	51	52
Akustický výkon	dB	68	69
Rozměr	V × Š × H	mm	1410x1283x320
Čistá hmotnost	kg	151	151
Chladivo (R407C) ³	kg / TCO ₂ ekv.	1,92/3,406	1,92/3,406
Připojení vodovodu	palce	R 1 1/4	R 1 1/4
Čerpadlo	Počet rychlostí	7	7
	Příkon (min. / max.)	W	—
Průtok topné vody (ΔT=5 K, 35 °C)	l/min.	25,8	34,4
Výkon integrovaného elektrického ohřivače	kW	3	6
Příkon	kW	1,94	2,69
Provozní a spouštěcí proud	A	9,3	12,8
Proud 1	A	28,5	29,0
Proud 2	A	13,0	26,0
Doporučený jistič	A	30/30	30/30
Doporučená velikost kabelu, přívod 1 a 2	mm ²	3 × 4,0 nebo 6,0 / 3 × 4,0	3 × 4,0 nebo 6,0 / 3 × 4,0
Provozní rozsah	Venkovní prostředí	°C	-20 ~ +35
Výstup vody		°C	25 ~ 65

Příslušenství

PAW-TD20C1E5	Nádrž na 200 l – nerezová ocel
PAW-TD30C1E5	Nádrž na 300 l – nerezová ocel
PAW-TG20C1E3STD-1	Nádrž na 200 l – smaltovaná
PAW-TG30C1E3STD-1	Nádrž na 300 l – smaltovaná
PAW-3WYVLV-SI	Externí 3cestný ventil

Příslušenství

PAW-BTANK50L	50l vyrovnávací nádrž
PA-AW-WIFI-1TE	Rozhraní WiFi
PAW-A2W-BIV	Bivalentní ovládání
PAW-FILTER	Filtr
PAW-A2W-RTWIRED	Pokojevý termostat

Vypočet hodnot EER a COP podle normy EN14511. Akustický tlak je měřen ve vzdálenosti 1 m od venkovní jednotky ve výšce 1,5 m. Akustický tlak vytápění je měřen při +7 °C (teplota topné vody 55 °C). 1) Stupnice od A++ do G. 2) Stupnice od A+++ do D. Systémový štítek s ovládáním. 3) Modely WH-MHF jsou technicky uzavřené.



OVLÁDÁNÍ PŘES INTERNET: Volitelné.

RADIÁTORY AQUAREA AIR. KONVEKTORY S VENTILÁTOREM PRO APLIKACI S TEPELNÝM ČERPADLEM

AQUAREA
AIR



Nová řada extra nízkoteplotních radiátorů pro použití s tepelným čerpadlem: Aquarea Air 200/700/900 se sálavým efektem

Štíhlé radiátory Panasonic Aquarea Air poskytují vysokou účinnost regulace teploty.

Díky hloubce těsně pod 13 cm jsou na špičce trhu. Elegantní provedení Aquarea Air se snadno začlení do interiéru domácnosti a pečlivé zpracování je jasně viditelné v každém detailu.

Díky výjimečné efektivitě větrání motor spotřebovává mnohem méně energie (nízký příkon). Otáčky ventilátoru jsou nepřetržitě modulovány ovládačem teploty s proporcionalní integrální logikou, což má nesporné výhody pro regulaci teploty a vlhkosti v letním režimu.

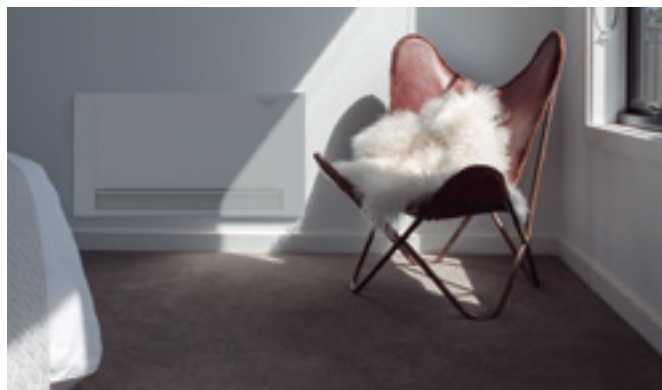

Se standardními litými radiátory.

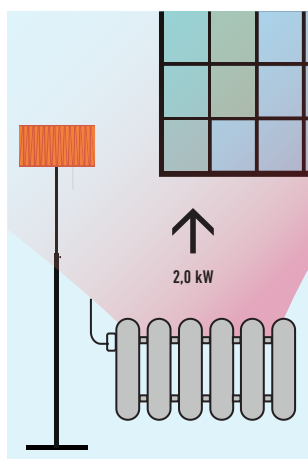

Zapotřebí voda o teplotě 65 °C.

Se systémem Aquarea Air.

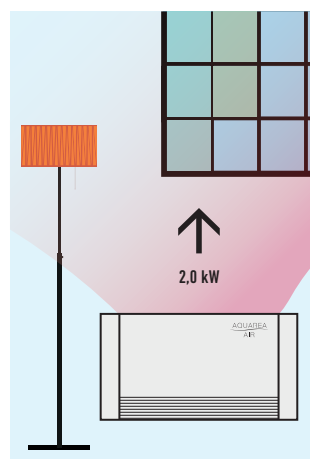

Zapotřebí voda o teplotě 35 °C.

Zaměřeno na technické parametry:

- Čelní topný panel s efektem sálavého tepla
- Vysoký topný výkon (bez zapnutého hlavního ventilátoru)
- 4 rychlosti otáček ventilátoru a výkony
- Exkluzivní design
- Mimořádně kompaktní (hloubka pouze 12,9 cm)
- Možné funkce chlazení a odvlhčování (nutnost odvodu kondenzátu)
- Včetně 3cestného ventilu (pokud se instaluje 3 a více radiátorů, není potřeba přepadový ventil)
- Termostat s dotykovou obrazovkou

Všechny teplotní křivky a výkony jsou k dispozici na stránkách www.panasonicproclub.com.

Konvektory s ventilátorem pro aplikaci s tepelnými čerpadly		PAW-AAIR-200-1					PAW-AAIR-700-1					PAW-AAIR-900-1				
Celkový topný výkon	W	138	160	217	470	570	223	360	708	1032	1188	273	475	886	1420	1703
Průtok vody	kg/h	23,7	27,5	37,3	80,8	98,0	38,4	61,9	121,8	177,5	204,3	47,0	81,7	152,4	244,2	292,9
Tlaková ztráta vody	kPa	0,1	0,2	0,4	2,0	2,9	0,1	0,1	0,3	0,8	1,0	0,1	0,2	0,5	1,6	2,2
	m ³ /min.	0,5	0,6	0,9	1,9	2,7	0,7	1,4	2,6	4,2	5,3	0,9	1,8	4,1	6,1	7,7
Průtok vzduchu	Rychlost															
	Hlavní ventilátor vyp.															
			Super-minimum	Min.	Střední	Max.	Hlavní ventilátor vyp.	Super-minimum	Min.	Střední	Max.	Hlavní ventilátor vyp.	Super-minimum	Min.	Střední	Max.
Maximální příkon	W	2	5	7	9	13	3	9	14	18	22	3	11	16	20	24
Akustický tlak	dB(A)	17,6	18,8	24,7	33,2	39,4	18,4	19,6	25,8	34,1	40,2	18,4	22,3	26,2	34,4	42,2
Teplota vstupní vody	°C	35	35	35	35	35	35	35	35	35	35	35	35	35	35	35
Teplota výstupní vody	°C	30	30	30	30	30	30	30	30	30	30	30	30	30	30	30
Teplota vstupního vzduchu	°C	19	19	19	19	19	19	19	19	19	19	19	19	19	19	19
Teplota výstupního vzduchu	°C	34,5	32,6	38,9	32,0	30,0	34,9	32,4	33,3	31,8	30,6	34,8	32,5	30,2	31,1	30,6
Rozměry (V × Š × H)	mm	579x735x129					579x935x129					579x1135x129				
Čistá hmotnost	kg	17					20					23				
Včetně 3cestného ventilu		Ano					Ano					Ano				
Termostat s dotykovou obrazovkou		Ano					Ano					Ano				

NOVÁ ŘADA UNIVERZÁLNÍCH A ÚČINNÝCH KONVEKTORŮ S VENTILÁTOREM. KONVEKTOR S VENTILÁTOREM KOMPATIBILNÍ SE SYSTÉMY AQUAREA A VRF

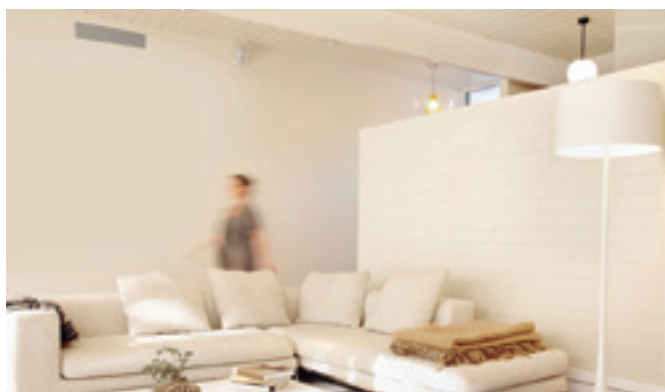
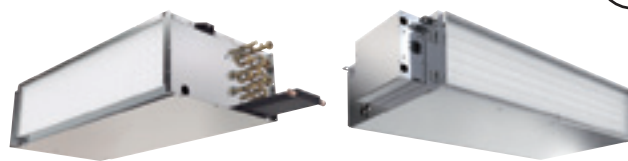
NOVINKA
18

Nová řada konvektorových jednotek s ventilátorem

Mezi hlavní vylepšení konvektorových jednotek s ventilátorem patří snadná instalace a lepší akustické úrovně. Konvektor s ventilátorem má za cíl splnit přání a doporučení zákazníků.

Nová řada konvektorů s ventilátorem obsahuje jednu kompaktní řadu s vedením, která je ideální pro domácí a komerční použití, a jeden model s vysokým statickým tlakem pro komerční použití. Řada certifikovaná organizací Eurovent zahrnuje vanu na kondenzát a filtr a je vybavena motorem ventilátoru s nízkou spotřebou. Snadná údržba a přístup.

1 Inovace pro optimální pohodlí

Nová chladicí a topná řada konvektorů s ventilátorem nabízí 6 výkonů od 2,4 do 14,8 kW při chlazení a od 3,0 do 19,9 kW při topení. Společně se systémem Aquarea nebo systémy VRF může zaručit celoroční komfort.

2 Ventilátor s nízkou spotřebou energie

5 stupně otáček. Jednotky jsou vybaveny sestavou motoru ventilátoru, ve které ventilátor obsahuje přední zakřivené odstředivé kolo se dvěma vstupy, které je dynamicky vyvažováno a speciálně navrženo pro optimální průtok vzduchu.

3 Kvalitní a efektivní konvektor

Vyroběn z přesazených měděných trubek, které jsou mechanicky rozšířeny do hliníkových žebek, čímž je zajištěna maximální účinnost přenosu tepla. Je vybaven hlavním konvektorem s chlazenou vodou se 3 řadami.

4 Snadná a flexibilní instalace

- Sací vzduchový filtr G2 z obou stran a ze spodní strany
- Obsahuje vanu na kondenzát

Předběžné údaje			Kompaktní jednotky					Vysoký statický tlak
Model			PAW-FC-D24	PAW-FC-D40	PAW-FC-D55	PAW-FC-D65	PAW-FC-D90	PAW-FC-H150
Celkový výkon chlazení	Stř. / Super vys.	kW	2,0/2,4	3,1/4,1	4,2/5,5	5,8/6,6	6,7/9,1	11,9/14,8
Citelné chlazení	Stř. / Super vys.	kW	1,7/2,1	2,2/3,0	3,0/4,0	4,3/5,0	4,9/7,0	9,6/12,9
Topný výkon	Stř. / Super vys.	kW	2,4/3,0	3,9/5,4	4,0/5,3	7,4/8,7	9,3/12,6	14,9/19,9
Příkon	Super níz. / Stř. / Super vys.	W	24/50/81	33/57/86	39/76/112	60/114/161	90/112/188	180/421/675
Pojistky		A	2	2	2	2	2	3,17
Rozměry	V × Š × H	mm	220x624x430	220x994x430	220x1179x430	220x994x530	220x1250x530	356x1380x798
Rozměry (včetně panelu a elektrické skříně)	V × Š × H	mm	220x862x430	220x1232x430	220x1417x430	220x1232x530	220x1463x530	356x1600x798
Hmotnost (bez vody)		kg	15,5	24	28	29	43	63
Akustický výkon, celkový	Super níz. / Stř. / Super vys.	dB(A)	31/45/53	36/48/57	40/52/58	46/59/63	52/57/66	52/64/71
Statický tlak	Max.	Pa	50	70	70	70	70	110
Průtok vzduchu ¹	Stř. / Super vys.	m ³ /h	388/483	486/716	640/933	989/1064	936/1397	2112/3176
Tlaková ztráta vody	Stř. / Super vys.	kPa	9,9/14,3	13,0/22,4	25,2/42,2	13,9/17,9	22,6/40,3	19,8/26,1
Otáčky ventilátoru			3 rychlosti	3 rychlosti	3 rychlosti	3 rychlosti	3 rychlosti	3 rychlosti
Motor ventilátoru a celkové otáčky			AC 5 rychlostí	AC 5 rychlostí	AC 5 rychlostí	AC 5 rychlostí	AC 5 rychlostí	AC 5 rychlostí
Vana na kondenzát			Zahrnuto	Zahrnuto	Zahrnuto	Zahrnuto	Zahrnuto	Zahrnuto
Vzduchový filtr			Zahrnuto	Zahrnuto	Zahrnuto	Zahrnuto	Zahrnuto	Zahrnuto
Připojení vody	palce		1/2	1/2	1/2	1/2 (1/4 chlazení)	1/2	1

1) Průtok vzduchu při statickém tlaku 0 Pa.

Výkony na základě: Letní vzduch 27 °C / 19 °C (mokrý teploměr a chlazená voda 7/12 °C – Zimní vzduch 20 °C, teplota vstupní vody 50 °C.

NÁDRŽE NA TEPLOU UŽITKOVOU VODU. ŠIROKÁ ŘADA NÁDRŽÍ USPOKOJÍ VŠECHNY POTŘEBY.

Panasonic přináší nejlepší kombinaci systému Aquarea s TUV. V této řadě nalezneme 1 nádrž s vyrovnávací nádrží, 2 nerezové nádrže třídy energetické účinnosti „A“ a 5 smaltovaných nádrží o velikosti od 150 do 400 l.

Nová nádrž Combo

Nejlepší volba pro kombinaci s nedělenými jednotkami. Nádrž na TUV s vyrovnávací nádrží. Tato nádrž na TUV o objemu 185 l s vyrovnávací nádrží o objemu 80 l je navržena pro modernizace a je obzvláště vhodná pro rychlou integraci do stávající instalace. Panasonic vyvinul novou nádrž s 80l vyrovnávací nádrží a 185l zásobníkem na teplou užitkovou vodu. Tato nádrž je vybavena 3cestným ventilem a čerpadlem třídy „A“. Snadná instalace, pěkný vzhled, vysoká účinnost při ohřevu TUV a pro vytápění.

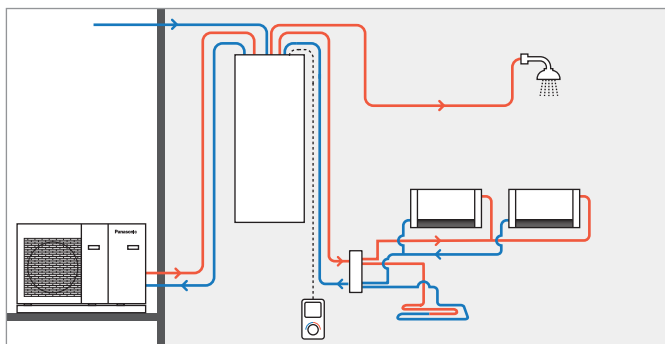

NOVINKA
18

		PAW-TD20B8E3-1
Rozměry V x Š x H	mm	1770 x 640 x 690
Hmotnost (v prázdném stavu)	kg	150
Objem	l	185
Napájení	V, fáze, Hz	230, 1, 50
Nádrž s teplou vodou		
Objem	l	185
Max. provozní tlak	MPa (bar)	0,8 (8)
Tlaková zkouška	MPa (bar)	1,2 (12)
Max. provozní teplota	°C	90
Přípojky	mm	Ø22
Materiál		S 275 JR, vitrifikovaná
Izolace	Materiál, t = mm	PUR, 50
Povrch topné spirály	m ²	2.1
Elektrický ohřivač	W	3000
Energetická ztráta při teplotě 65 °C	kWh/24 h	1,3
Vyrovnávací nádrž		
Objem	l	80
Max. provozní tlak	MPa (bar)	0,6 (6)
Tlaková zkouška	MPa (bar)	0,9 (9)
Max. provozní teplota	°C	100
Přípojky	mm	Ø22
Materiál		S235 JR
Izolace	Materiál, t = mm	PUR 40 mm

Údaje podle směrnice ErP	Nádrž s teplou vodou 185	Vyrovnávací nádrž 80
Třída energetické účinnosti (od A+ do F)	B	B
Tepelné ztráty opláštěním	W	53
Akumulační objem	l	185

1) Nařízení EU 812/2013. 2) Zkoušeno v souladu s normou EN 12897:2006.







Smaltovaná nádrž.





Díky naší široké nabídce smaltovaných nádrží dokážeme uspokojit jakékoli nároky. K dispozici jsou 4 různé velikosti: 150, 200, 300 a 400 l. 300l verze je také k dispozici se 2 výměníky.

Nádrž z nerezové oceli.

Nejlepší tepelné čerpadlo na trhu musí být doplněno nádrží s nejvyšší účinností. Nerezová nádrž Panasonic třídy energetické účinnosti „A“ má 2 kapacity 200 a 300 l. Tyto 2 modely jsou bez anody a nevyžadují žádnou údržbu.

Nádrže		Nádrž z nerezové oceli		
Model		PAW-TD20C1E5	PAW-TD30C1E5	
				
Objem vody	l	192	280	
Nejvyšší teplota vody	°C	75	75	
Rozměry	Výška/průměr	mm	1265 / 595	1745 / 595
Hmotnost / naplněno vodou	kg	53 / —	65 / —	
Elektrický ohřivač	kW	1,5	1,5	
Napájení	V	230	230	
Materiál uvnitř nádrže		Nerezová ocel	Nerezová ocel	
Povrch výměníku	m ²	1,8	1,8	
Energetická ztráta při 65 °C ¹	kWh/24 h	0,99	1,13	
3cestný ventil (příslušenství) PAW-3WYVVLV-SI nebo CZ-NV1		Volitelný	Volitelný	
Včetně kabelu ke snímači teploty v délce 20 m		Ano	Ano	
Doba zahřívání	Hodnocení	★★★★	★★★★	
Energetické ztráty	Hodnocení	★★★★	★★★★	
Třída energetické účinnosti (od A+ do F)		A	A	
Záruka		2 roky	2 roky	
Vyžadovaná údržba		Ne	Ne	

1) Izolace testována dle EN12897. * Obsahuje proporční ovládací termostat.

Nádrže	Smaltovaná nádrž					Smaltovaná nádrž se 2 výměníky (pro bivalentní použití – solární + TČ)	
	Model	PAW-TG15C1EZ**	PAW-TG20C1E3STD-1	PAW-TG30C1E3STD-1	PAW-TG40C1E3STD-1		PAW-TG30C2E3STD-1
							
Objem vody	l	150	185	285	396	284	
Nejvyšší teplota vody	°C	85	95	95	95	95	
Rozměry	Výška/průměr	mm	1345 / 500	1507 / 580	1565 / 680	1888 / 760	1417 / 760
Hmotnost / naplněno vodou	kg	70 / 220	97 / 282	140 / 425	171 / 567	134 / 418	
Elektrický ohřivač	kW	2	3	3	3	3	
Napájení	V	230	230	230	230	230	
Materiál uvnitř nádrže		Ocelová smaltovaná	Smaltovaná	Smaltovaná	Smaltovaná	Smaltovaná	
Povrch výměníku	m ²	1,4	2,0	2,5	6,1	2,4 (pro TČ) +1,0 (pro solární panely nebo kotel)	
Energetická ztráta při 65 °C ¹	kWh/24 h	1,41	1,6	2,1	1,7	1,6	
3cestný ventil (příslušenství) PAW-3WYVVLV-SI nebo CZ-NV1		Volitelný	Volitelný	Volitelný	Volitelný	Volitelný	
Včetně kabelu ke snímači teploty v délce 20 m		Ano	Ano	Ano	Ano	Ano	
Doba zahřívání	Hodnocení		★★★★	★★★★	★★★★	★★★★	
Energetické ztráty	Hodnocení		★★★★	★★★★	★★★★	★★★★	
Třída energetické účinnosti (od A+ do F)		C	C	C	B	B	
Záruka		2 roky	2 roky	2 roky	2 roky	2 roky	
Vyžadovaná údržba		Ročně	Ročně	Ročně	Ročně	Ročně	

1) Izolace testována dle EN12897. * Obsahuje proporční ovládací termostat. ** Ilustrační obrázek.

AQUAREA DHW

Nádrž na teplou užitkovou vodu se zabudovaným tepelným čerpadlem

Tepelné čerpadlo patří mezi energeticky nejefektivnější a finančně nejvýhodnější metody ohřevu vody. Čerpadlo je namontováno na skladovací nádrži a čerpá energii z okolního vzduchu. Tento energetický zdroj využívá k ohřevu vody až na 55 °C.

Nástěnná jednotka Aquarea DHW. Střední kapacita: 80/100/120 l

Nádrž Aquarea DHW se středním objemem byla navržena s ohledem na maximální energetickou úsporu jako dokonalá náhrada za elektrický ohřívač vody. Konvenční střední objem nádrže byl posílen o generátor tepelného čerpadla, který dosahuje vynikajících energetických výkonů. Konstrukce tepelného čerpadla vzduch-voda se vzduchovody umožňuje vybrat sací a výfuková místa vzduchu, díky čemuž lze jednotku použít v různých částech domu (kuchyně, koupelny, zimní zahrady apod.).



Výhody Aquarea DHW

- Moderní rotační kompresor zajišťuje vyšší energetickou účinnost a vyšší topný faktor, který vede k velkým úsporám energie ve výši až 75 %.
- Na vnitřní straně povrchu nádrže zabraňuje usazování vodního kamene a prodlužuje životnost vybavení a jeho bezpečnost.
- Rozměry a topné výkony středně velké nádrže Aquarea DHW dokážou snadno nahradit stávající elektrický ohřívač vody. Díky malé velikosti lze nádrž nainstalovat na místo, kam se dříve vešel pouze konvenční elektrický ohřívač vody.
- Úžasná ochrana nádrže je dosaženo díky použití vynikajícího superčistého smaltu a velkého hořčíkového prvku. Tyto vlastnosti zajišťují odolnost i v nejhorsích provozních podmínkách, aniž by bylo nutné do vody přidávat škodlivá aditiva.

Podlahová jednotka Aquarea DHW při -7 °C. Vysoká kapacita: 200/295 l

Řada DHW je připravena dosáhnout vysoké úrovně účinnosti i při teplotě -7 °C. Díky této řadě je možné připojit podpurný zdroj tepla, jako je například solární energie. U modelu PAW-DHWM300AE tepelné čerpadlo ochlazuje a odvlhčuje vzduch čerpaný z venkovních prostor nebo zevnitř budovy. Výběrem místa zachytávání vzduchu a jeho vyfukování můžete ventilovat a odvlhčovat některé místnosti při současném vyfukování chlazeného vzduchu do prostředí nebo místnosti, kterou chcete ochlázovat.

Podlahová jednotka Aquarea DHW při -7 °C. Vysoká kapacita: 200/295 l

Nástěnná jednotka Aquarea DHW. Střední kapacita: 80/100/120 l.

Zaměřeno na technické parametry

- Třída energetické účinnosti A
- Energetická účinnost 119,1 % η_{wh}^1
- Roční spotřeba elektrické energie 1 204,2 kWh AEC¹
- Denní spotřeba elektrické energie 6,57 kWh Qelec²
- Nastavení termostatu 55 °C
- Chytrá hodnota 0

1) Nařízení EU 812/2013; EN 16147:2010. 2) EN 16147:2010.

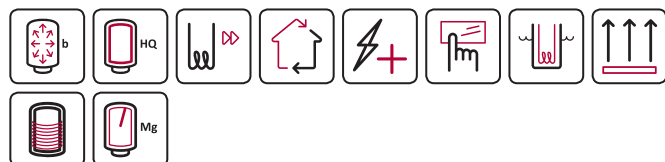

Zaměřeno na technické parametry

- Kapacita: 80, 100 a 120 l
- Vertikální montáž na stěnu
- Provozní rozsah od -7 °C do +35 °C
- Dotyková LCD obrazovka

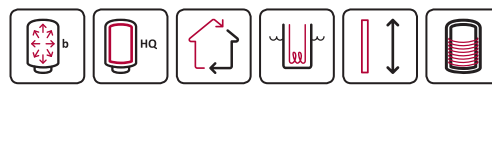

Model Reference	Podlahová jednotka při -7 °C*			Nástěnná jednotka			
	PAW-DHWM200A	PAW-DHWM300A	PAW-DHWM300AE	PAW-DHWM80ZNT	PAW-DHWM100ZNT	PAW-DHWM120ZNT	
Objem	l	208	295	276	80	100	120
Výška / se vzduchovody	mm	1540x670x690	1960x670x690	1960x670x690	1197x506x533	1342x506x533	1497x506x533
Připojení k vodovodní síti		G1	G1	G1	G1/2	G1/2	G1/2
Rozměry vzduchovodů	mm / m	Ø160/—	Ø160/—	Ø160/—	Ø125(150x70)/10	Ø125(150x70)/10	Ø125(150x70)/10
Čistá hmotnost / s vodou	kg	149/365	164/459	207/480	58/138	62/162	68/188
Jmenovitý elektrický příkon	W	490	490	490	250	250	250
Referenční cyklus stáčení	L	XL	XL	M	M	M	
Spotřeba energie podle vybraného cyklu A7 / W10-55 ¹	kWh	4,05	5,77	5,96	2,45	2,35	2,51
Spotřeba energie podle vybraného cyklu A15/W10-55 ²	kWh	3,95	5,65	5,75	2,04	2,05	2,08
COP TUV (A7 / W10-55) EN 16147 ¹		3,00	3,33	3,30	2,65	2,63	2,61
COP TUV (A15 / W10-55) EN 16147 ²		3,07	3,39	3,38	3,10	3,10	3,10
Třída energetické účinnosti (od A+ do F)		A	A	A	A	A	A
Pohotovostní příkon podle EN16147	W	28	18	20	19	20	27
Akustický výkon / Akustický tlak na 1 m	dB / dB(A)	—/58	—/58	—/58	51,0/39,5	51,0/39,5	51,0/39,5
Chladivo		R134a	R134a	R134a	R134a	R134a	R134a
Množství chladiva	g	1100	1100	1100	540	540	540
Provozní rozsah – teplota vzduchu	°C	-7/+35	-7/+35	-7/+35	-7/+35	-7/+35	-7/+35
Jmenovité průtokové množství vzduchu (maximální)	m ³ /min	7,5	7,5	7,5	1,7–3,8	1,7–3,8	1,7–3,8
Maximální tlaková ztráta (objemový průtok při 5,5m ³ /min (60 %))	Pa	100	100	100	—	—	—
Tlaková ztráta o 2,5 m ³ /min (60 % / 80 %) (Maximum) ³	Pa	—	—	—	70(90)	70(90)	70(90)
Smaltovaná ocelová nádrž / ochranná hořčíková anoda		+/+	+/+	+/+	+/+	+/+	+/+
Průměrná tloušťka izolace	mm	—	—	—	40–85	40–85	40–85
Vnější zdrojový výměník (m ² povrchu / připojení)		—	—	2,7/G1	—	—	—
Maximální spotřeba energie bez ohřívače	W	490	490	490	—	—	—
Maximální spotřeba energie s ohřívačem	W	2490	2490	2490	2350	2350	2350
Počet elektrických ohřívačů × výkon	W	2x1000	2x1000	2x1000	2x1000	2x1000	2x1000
Napětí / Frekvence	V / Hz	230/50	230/50	230/50	230/50	230/50	230/50
Elektrická ochrana	A	16	16	16	16	16	16
Ochrana proti vlhkosti		IP24	IP24	IP24	IP24	IP24	IP24
Pracovní tlak (skladovací nádrž / tepelný výměník)	MPa (bar)	0,6(6)/0,9(9)	0,6(6)/0,9(9)	1,0(10)	1,0(10)	1,0(10)	1,0(10)
Vytápění s tepelným čerpadlem min. / max.	°C	55/65	55/65	55/65	55/—	55/—	55/—
Vytápění s elektrickým ohřívačem	°C	75	75	75	75	75	75
Chladivo (R134a) ⁴	kg / TCO ₂ ekv.	1,100/1,573	1,100/1,573	1,100/1,573	0,540/0,772	0,540/0,772	0,540/0,772

1) Ohřev užitkové vody až do 55 °C s teplotou vstupního vzduchu 7 °C, vlhkostí 89 % a teplotou vstupní vody 10 °C. Dle normy EN16147. 2) Ohřev užitkové vody až do 55 °C s teplotou vstupního vzduchu 15 °C, vlhkostí 74 % a teplotou vstupní vody 10 °C. Dle normy EN16147. 3) Normální otáčky ventilátoru 60 %, vyšší otáčky ventilátoru – speciální nastavení 80 %. 4) Jednotky Aquarea DHW jsou hermeticky uzavřené. * Při připojení pod tlakem je použití bezpečnostního ventilu povinné.



Pod tlakem Izolace vysoké kvality Rychlý ohřev Vzduchovody Přídavný zdroj vytápění Elektronická regulace s dotykovou obrazovkou Nepřímý trubkový vzduchový topný prvek Vertikální montáž na podlahu Vertikální montáž na stěnu Externí výměník Ochrana před korozi pomocí hořčíkové anody

PŘÍSLUŠENSTVÍ A OVLÁDÁNÍ

Volitelný PCB pro další funkce



CZ-NS2P

PCB pro připojení solární soupravy pro nedělené systémy.



CZ-NS3P

Obvodová deska pro připojení solární soupravy pro nedělené systémy 6 kW a 9 kW.

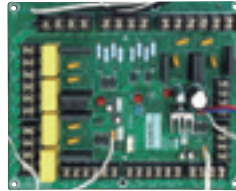

CZ-NS4P

PCB pro pokročilé funkce v generaci H.

Příslušenství zařízení



CZ-NE1P

Vyhřívání vany základny (pro všechny starší dělené a nedělené systémy, ne pro jednotky o výkonu 3 a 5 kW).

CZ-NE2P

Vyhřívání vany základny (pro jednotky o výkonu 3 kW a 5 kW)

CZ-NE3P

Vyhřívání vany základny pro generaci H

Příslušenství pro All In One

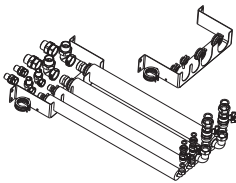

PAW-ADC-PREKIT-1

Ohebné potrubí a nástěnný držák pro All in One generace H.

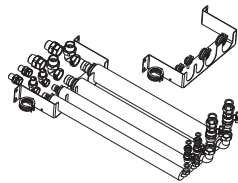

PAW-ADC-PREKIT

Ohebné potrubí a nástěnný držák pro All in One generace H.



PAW-ADC-CV150

Dekoratívní magnetický postranní kryt.

Příslušenství pro Aquarea Air

PAW-AAIR-LEGS-1

Souprava 2 patek sloužících jako podpěra Aquarea Air na podlaze a jako ochrana vodního potrubí.

Příslušenství pro Aquarea DHW

PAW-DHWE2C

2kW volitelný elektrický ohříváč pro podlahovou jednotku.

PAW-DHWE3C

3kW volitelný elektrický ohříváč pro podlahovou jednotku.

Speciální venkovní podpěry



PAW-WTRAY

Vana na kondenzovanou vodu kompatibilní se základovou podpěrou.



PAW-GRDSTD40

Venkovní vyvýšená plošina.



PAW-GRDBSE20

Venkovní základová podpěra pro absorpci hluku a vibrací (600×95×130 mm, 500 kg).

Příslušenství nádrže na teplou užitkovou vodu



PAW-TS1

Snímač nádrže s kabelem o délce 6 metrů.



CZ-TK1

Souprava snímače teploty pro zásobník od jiného výrobce (s měděným krytem a kabelem ke snímači o délce 6 m).

PAW-TS2

Snímač nádrže s kabelem o délce 20 metrů.

PAW-TS4

Snímač nádrže s kabelem o délce 6 metrů s průměrem pouze 6 mm.

Příslušenství hydraulické soustavy



PAW-A2W-2ZONEKIT

Dvouzónová souprava.



PAW-BTANK50L

50l vyrovnávací nádrž



CZ-NV1

3cestný ventil připravený pro All in One generace H (volitelně ve vnitřním prostoru).

PAW-3WYVLV-SI

Externí 3cestný ventil.

PAW-2PMP2ZONE

Dvouzónová souprava, hydraulický spínač, rozdělovací potrubí, 2 čerpadla třídy A, 1 směšovací ventil.

PAW-A2W-2ZONECVR

Kryt dvouzónové soupravy.

PAW-FILTER*

2 zpětné ventily + filtr s 1" potrubím (není nutné pro generaci H).

PAW-FILTER-ONLY*

Filtr s 1" potrubím (není nutné pro generaci H).

PAW-A2WFILTERFLOW*

Filtr a průtokoměr (není nutné pro generaci H).

Příslušenství Aquarea Manager (nekompatibilní s jednotkami generace H)



PAW-HPM1
Aquarea Manager s LCD displejem.



PAW-HPM2
Aquarea Manager bez LCD displeje.



PAW-HPMED
Dotyková obrazovka.

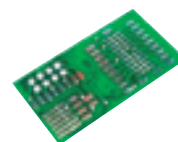

PAW-HPMLCD
LCD displej s manažerem HPM.



PAW-HPMB1
Snímač vyrovnávací nádrže.



PAW-LANCABLE
Síťový kabel.



PAW-HPMAH1
Snímač průtoku vody pro topný okruh.



PAW-HPMUH
Snímač venkovní teploty.

PAW-HPMINT-U
Rozhraní pro připojení ovládání Aquarea Manager k tepelnému čerpadlu Aquarea s děleným systémem (HPM dokáže ovládat všechny parametry z TČ).

PAW-HPMINT-M
Rozhraní pro připojení ovládání Aquarea Manager k tepelnému čerpadlu Aquarea s neděleným systémem (HPM dokáže ovládat všechny parametry z TČ).

PAW-HPMDHW
Snímač vyrovnávací nádrže s šachticí.

PAW-HPMSOL1
Solární snímač vyrovnávací nádrže (s větším rozsahem teplot).



PAW-A2WSWITCH
Síťový spínač.

PAW-HPMINT-F
Rozhraní pro připojení ovládání Aquarea Manager k tepelnému čerpadlu Aquarea s neděleným systémem a děleným systémem generace F (HPM dokáže ovládat všechny parametry z TČ).

PAW-HPMR4
Pokojevý snímač + adaptace nastavené teploty.

PAW-DEWPOINTSSENSOR
Snímač rosného bodu.

Soupravy Aquarea Manager

PAW-HPM12ZONE-U
HPM s pokojovým snímačem a adaptací nastavené teploty pro dělené jednotky + snímače.

PAW-HPM12ZONE-M
HPM s pokojovým snímačem a adaptací nastavené teploty pro nedělené jednotky + snímače.

PAW-HPM12ZONE-UF
HPM s pokojovým snímačem a adaptací nastavené teploty pro jednotky generace F.

PAW-HPM12ZONE-MF
HPM s pokojovým snímačem a adaptací nastavené teploty pro jednotky generace F.

PAW-HPM12ZONELCD-U
HPM s bezdrátovým LCD pokojovým termostatem pro dělené jednotky + snímače.

PAW-HPM12ZONELCD-M
HPM s bezdrátovým LCD pokojovým termostatem pro nedělené jednotky + snímače.

PAW-HPM12ZONELCD-UF
HPM s bezdrátovým LCD pokojovým termostatem pro jednotky generace F.

PAW-HPM12ZONELCD-MF
HPM s bezdrátovým LCD pokojovým termostatem pro jednotky generace F.

Řešení pro možnosti připojení



CZ-TAW1
Aquarea Smart Cloud pro dálkové ovládání a údržbu přes bezdrátovou nebo kabelovou LAN.



PAW-AW-KNX-1i*
Rozhraní KNX.

PAW-AW-KNX-H
Rozhraní KNX pro generaci H.



PAW-AW-MBS-1*
Rozhraní Modbus.

PAW-AW-MBS-H
Rozhraní Modbus pro generaci H.

PA-AW-WIFI-1TE*
Rozhraní IntesisHome s příslušenstvím pro snímače teploty.

* Není kompatibilní s generací H.

Ovladač



PAW-A2W-BIV
Bivalentní ovladač.

* Není kompatibilní s generací H.

Ovladač konvektoru s ventilátorem



PAW-FC-303TC
Ovládání konvektoru s ventilátorem.

Pokojevé termostaty



PAW-A2W-RTWIRED
Kabelový pokojový termostat s LCD s týdenním časovačem.



PAW-A2W-RTWIRELESS
Bezdrtový pokojový termostat s LCD s týdenním časovačem.

Snímače generace H



PAW-A2W-TSOD
Snímač venkovní teploty.



PAW-A2W-TSRT
Snímač teploty zóny v pokoji.



PAW-A2W-TSHC
Zónový snímač vody.



PAW-A2W-TSSO
Solární snímač.

PAW-A2W-TSBU
Snímač vyrovnávací nádrže.

JEDNOTKA AQUAREA PANASONIC VÁM A VAŠEMU DOMOVU NABÍZÍ TO NEJLEPŠÍ.

Společnost Panasonic dodá energetický štítek a informační list výrobku ke všem dodávaným výrobkům, na které se tato nařízení, která musí obchodní partneři, prodávající a smluvní dodavatelé používat při označování našich výrobků, vztahují.



Energetický štítek

Chladničky, myčky nádobí, pračky, trouby – vše začalo v roce 1990 bílým zbožím. Dnes mají evropský štítek o energetické účinnosti i další elektrospotřebiče, jako jsou televizory, osvětlení a – od září 2014 – dokonce i vysavače. Od roku 2013 platí tato nařízení již i na klimatizační jednotky a tepelná čerpadla. Od září 2015 se vztahují také na topidla pro místnosti, ohřívače vody a zásobníkové ohřívače vody.

Požadavky na minimální energetickou účinnost jsou nyní stanoveny i pro výrobce systémových a kombinovaných kotlů, ohřívačů vody a zásobníků TUV. Smyslem energetických štítků je pomoci spotřebitelům při rozhodnutích o nákupu a požadavky na ekologický design výrobků mají pomoci snížit spotřebu energie v soukromí, a rovněž přispívat k minimalizaci globálního oteplování.

Panasonic vám pomůže vypočítat štítek systému

Od 26. září 2015 mají instalační firmy jistotu, že všechny produkty vyrobené po tomto datu budou prodávány s nezbytnými štítky energetické účinnosti, které instalačním firmám usnadní jejich administrativu. Přestože je výrobce povinen všechny své výrobky dodávat s požadovanými štítky, instalační firmy budou muset vypočítat a vydat štítek energetické účinnosti pro celý systém vytápění. Nehledě na to, zda se instaluje nový systém vytápění, nebo zda se do stávajícího systému instalují nové kotle, ovladače či obnovitelné součásti, instalační firma je nadále povinna vypočítat a vydat štítky energetické účinnosti. Na webových stránkách www.panasonicproclub.com jsou k dispozici kalkulátory, které mohou instalačním firmám v tomto procesu pomoci.

Informace na štítku energetické účinnosti

Systém hodnocení tepelných čerpadel je řadí do devíti kategorií účinnosti. Nejlepší kategorií energetické účinnosti je kategorie A++. Nejlepší třída energetické účinnosti je v současné době A++ a nejhorší je G. Štítek energetické účinnosti pro systémové kotle uvádí jejich kategorii účinnosti na stupnici od A++ do G (od A do G pro zásobníky TUV). V září 2019 bude zavedena přísnější stupnice od A+++ do D, a pro zásobníky TUV od A+ do F.

Společnost Panasonic vám pomůže vypočítat štítek systému na stránce www.panasonicproclub.com, nebo se pomocí chytrého telefonu jednoduše připojíte do skupiny PRO Club pomocí tohoto kódu QR.



PRO Club

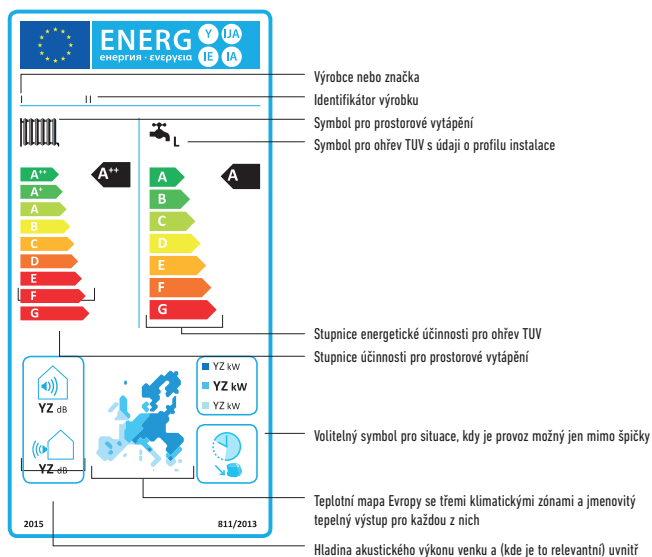

Typický příklad úspor a výkonů, které může jednotka Aquarea nabídnout.

Dům o rozloze 125 m² v Remeši

Níže uvedený příklad ukazuje typický 3pokojový francouzský dům a zdůrazňuje možné úspory, které lze dosáhnout pomocí tepelného čerpadla Aquarea společnosti Panasonic*.

* Kalkulace byly provedeny pomocí softwaru Aquarea Designer od společnosti Panasonic, který je k dispozici na webové stránce PRO Club (www.panasonicproclub.com).

Dodávka teplé vody	
Typ služby	Teplá voda pomocí tepelného čerpadla
Objem zásobníku	300 litrů
Průměrná denní potřeba	200 litrů
Teplota vstupní studené vody	10 °C
Cílová teplota v nádrži	50 °C
Ztráta při výměně	5 K
Pomocné elektrické vytápění nezbytné	Ne

Použité tepelné čerpadlo Panasonic	
Popis	T-CAP 12 kW
Nádrž TUV	Nerezová ocel, 300 l
Typ tepelného čerpadla	Vzduch/voda
Výkon/spotřeba při teplotě +2 °C (teplota topné vody 35 °C)	Topný: 11,7 kW, elektrický: 3,4 kW
Doporučený průtok vzduchu	80,0 m ³ /min.
Max. teplota průtoku	55 °C
Provozní režim	Monovalentní
Design	-5,0 °C
Počet použitých tepelných čerpadel	1
Výkon ventilátoru (zahnut v údajích o výkonu tepelného čerpadla: ano)	60 W
Příkon tepelného oběhového čerpadla (čerpadel)	180 W

Údaje o budově	
Adresa	Remeš (Francie)
Zastavěná plocha	125 m ²
Standardní požadavek na vytápění	11,3 kW
Interní zisky	5 625 kWh/rok
Solární zisky (okna)	4 500 kWh/rok
Navržená vnitřní teplota	20 °C
Limit venkovní teploty pro spuštění vytápění	15 °C
Distribuce tepla	Podlahové topení do 100 %
	Topení radiátory do -- %
	Nástěnné vytápění do -- %
Max. teplota průtokové vody	55 °C
Max. teplota zpětné vody	50 °C
Plocha solárního kolektoru	-- m ²

Jmenovité údaje	
Popis	Francie (Panasonic)
Celkem doba vypínání	0,0 h/den
Vikendy s dobou vypínání	Ano
Denní sazba pro tepelné čerpadlo	Doba denní sazby
	5-19 h
Noční sazba pro tepelné čerpadlo	Doba pro noční sazbu
	19-5 h
Oběhové tepelné čerpadlo (čerpadla)	Stejně jako tepelné čerpadlo: ano
Topný prvek pro monoenergetický provoz	Stejně jako tepelné čerpadlo: ano
Topný prvek pro následný ohřev teplé vody	Stejně jako tepelné čerpadlo: ano

Klimatické údaje								
Klimatické umístění	Remeš (Francie)							
Průměrné měsíční teploty ve °C	Leden	3,4	Duben	8,0	Červenec	16,0	Říjen	10,4
	Únor	3,6	Květen	11,2	Srpen	15,9	Listopad	6,7
	Březen	5,7	Červen	14,1	Září	13,7	Prosinec	4,6

Výsledky výpočtu

Měsíční spotřeba tepla v kWh.

Roční náklady na energii		Na spotřebiče tepla	
Na zdroje tepla		Na spotřebiče tepla	
Tepelné čerpadlo	1 600 €	Prostorové vytápění	1 220 €
Topné těleso ohřevu teplé vody	0 €	Dodávka teplé vody	225 €
		Oběhové tepelné čerpadlo (čerpadla)	155 €
		Celkem	1 600 €

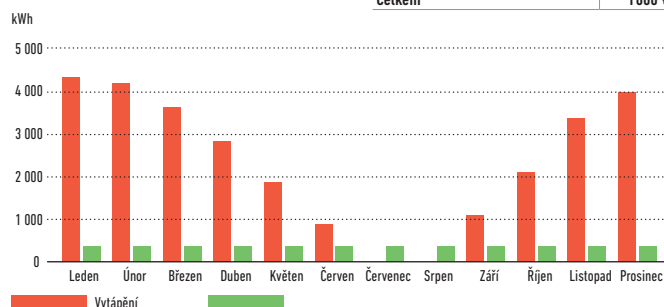

Pokrytí energie systémem Aquarea

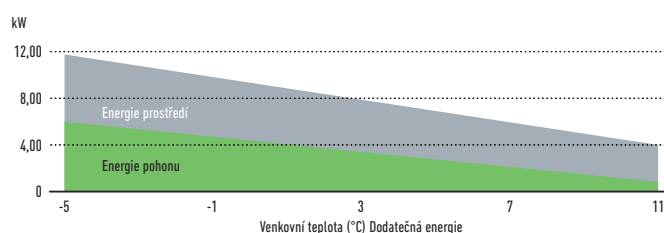

Porovnání provozních nákladů

Provozní náklady				
Typ vytápění	Cena v pencích/kWh	Účinnost (%)	Další náklady v €/rok	Celkové náklady v €/rok
Tepelné čerpadlo	-	-	0	1 600
Olej	6,5	85	0	3 050
Plyn	4,0	90	0	1 868
Vytápění dřevem	5,0	80	0	2 539
Elektrické noční akumulaci topení	12,0	100	0	4 455
Elektrický topný prvek	14,0	100	0	5 197

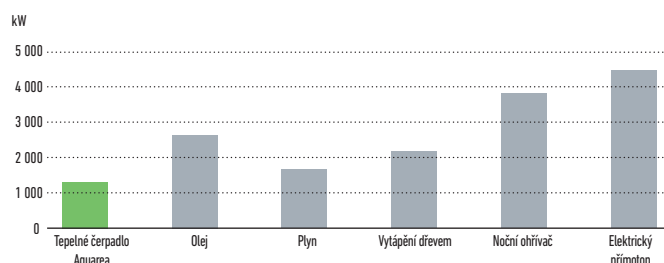

Porovnání emisí CO₂

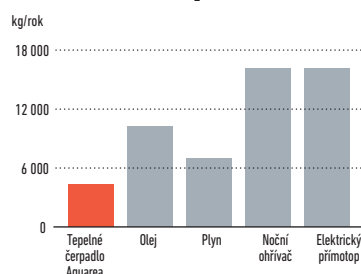

Porovnání snížení CO₂

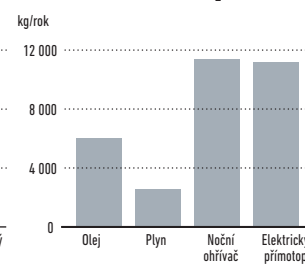

TABULKY TOPNÝCH A CHLADICÍCH VÝKONŮ

Podle výstupní teploty a venkovní teploty

Tabulka topného výkonu

Aqueara generace H s vysokým výkonem, dělený systém s jednou fází. Vytápění a chlazení

WH-UD03HE5-1

TOP	TV	P	COP	TV	P	COP	TV	P	COP	TV	P	COP	TV	P	COP	TV	P	COP
LWC	30	30	30	35	35	35	40	40	40	45	45	45	50	50	50	55	55	55
-15	3,20	1,26	2,54	3,20	1,39	2,30	3,10	1,52	2,04	3,00	1,64	1,83	2,80	1,78	1,57	2,75	1,92	1,43
-7	3,20	1,08	2,96	3,20	1,19	2,69	3,20	1,34	2,39	3,20	1,48	2,16	3,20	1,67	1,92	3,20	1,86	1,72
2	3,20	0,82	3,90	3,20	0,90	3,56	3,20	1,03	3,11	3,20	1,16	2,76	3,20	1,33	2,41	3,20	1,49	2,15
7	3,20	0,58	5,52	3,20	0,64	5,00	3,20	0,77	4,16	3,20	0,89	3,60	3,20	1,05	3,05	3,20	1,20	2,67
16	3,20	0,50	6,40	3,20	0,55	5,82	3,20	0,64	5,00	3,20	0,72	4,44	3,20	0,86	3,72	3,20	0,99	3,23
25	3,20	0,42	7,62	3,20	0,46	6,96	3,20	0,55	5,82	3,20	0,63	5,08	3,20	0,73	4,38	3,20	0,82	3,90

WH-UD05HE5-1

TOP	TV	P	COP	TV	P	COP	TV	P	COP	TV	P	COP	TV	P	COP	TV	P	COP
LWC	30	30	30	35	35	35	40	40	40	45	45	45	50	50	50	55	55	55
-15	4,20	1,75	2,40	4,20	1,94	2,16	3,80	1,96	1,94	3,40	1,98	1,72	3,20	2,05	1,56	3,00	2,12	1,42
-7	4,20	1,46	2,88	4,20	1,62	2,59	4,00	1,72	2,33	3,80	1,82	2,09	3,70	1,95	1,90	3,55	2,08	1,71
2	4,20	1,22	3,44	4,20	1,35	3,11	4,20	1,50	2,80	4,20	1,65	2,55	4,15	1,86	2,23	4,10	2,07	1,98
7	5,00	0,97	5,15	5,00	1,08	4,63	5,00	1,28	3,91	5,00	1,48	3,38	5,00	1,68	2,98	5,00	1,89	2,65
16	5,00	0,83	6,02	5,00	0,92	5,43	5,00	1,15	4,35	5,00	1,38	3,62	5,00	1,53	3,27	5,00	1,68	2,98
25	5,00	0,74	6,76	5,00	0,82	6,10	5,00	1,02	4,90	5,00	1,22	4,10	5,00	1,35	3,70	5,00	1,49	3,36

WH-UD07HE5-1

TOP	TV	P	COP	TV	P	COP	TV	P	COP	TV	P	COP	TV	P	COP	TV	P	COP
LWC	30	30	30	35	35	35	40	40	40	45	45	45	50	50	50	55	55	55
-15	—	—	—	4,60	1,98	2,32	4,60	2,19	2,10	4,60	2,40	1,92	4,55	2,63	1,73	4,50	2,86	1,57
-7	—	—	—	5,15	1,92	2,68	5,08	2,14	2,37	5,00	2,36	2,12	4,90	2,45	2,00	4,80	2,54	1,89
2	—	—	—	6,55	1,96	3,34	6,58	2,29	2,87	6,60	2,62	2,52	6,30	2,82	2,23	6,00	3,01	1,99
7	—	—	—	7,00	1,57	4,46	7,00	1,84	3,80	7,00	2,10	3,33	6,90	2,35	2,94	6,80	2,59	2,63
25	—	—	—	7,00	0,97	7,22	6,74	1,14	5,91	6,48	1,31	4,95	6,24	1,43	4,36	6,00	1,55	3,87

WH-UD09HE5-1

TOP	TV	P	COP	TV	P	COP	TV	P	COP	TV	P	COP	TV	P	COP	TV	P	COP
LWC	30	30	30	35	35	35	40	40	40	45	45	45	50	50	50	55	55	55
-15	—	—	—	5,90	2,66	2,22	5,65	2,82	2,00	5,40	2,98	1,81	5,20	3,08	1,69	5,00	3,18	1,57
-7	—	—	—	5,90	2,34	2,52	5,85	2,61	2,24	5,80	2,88	2,01	5,80	2,98	1,95	5,80	3,08	1,88
2	—	—	—	6,70	2,14	3,13	6,65	2,38	2,79	6,60	2,62	2,52	6,30	2,82	2,23	6,00	3,01	1,99
7	—	—	—	9,00	2,18	4,13	9,00	2,49	3,61	9,00	2,79	3,23	8,95	3,25	2,75	8,90	3,70	2,41
25	—	—	—	9,00	1,26	7,14	8,66	1,48	5,85	8,32	1,69	4,92	8,03	1,85	4,34	7,74	2,01	3,85

WH-UD12HE5

TOP	TV	P	COP	TV	P	COP	TV	P	COP	TV	P	COP	TV	P	COP	TV	P	COP
LWC	30	30	30	35	35	35	40	40	40	45	45	45	50	50	50	55	55	55
-15	9,30	3,46	2,69	8,90	3,62	2,46	8,50	3,79	2,24	8,10	3,95	2,05	7,50	4,05	1,85	7,00	4,16	1,68
-7	10,40	3,37	3,09	10,00	3,66	2,73	9,60	3,95	2,43	9,20	4,24	2,17	8,70	4,26	2,04	8,20	4,27	1,92
2	11,80	3,10	3,81	11,40	3,31	3,44	11,00	3,53	3,12	10,60	3,74	2,83	9,80	3,94	2,49	9,10	4,14	2,20
7	12,00	2,10	5,71	12,00	2,53	4,74	12,00	2,96	4,05	12,00	3,39	3,54	12,00	3,78	3,17	12,00	4,16	2,88
25	12,00	1,38	8,70	12,00	1,66	7,23	11,80	1,94	6,08	11,70	2,23	5,25	11,50	2,49	4,62	11,40	2,74	4,16

WH-UD16HE5

TOP	TV	P	COP	TV	P	COP	TV	P	COP	TV	P	COP	TV	P	COP	TV	P	COP
LWC	30	30	30	35	35	35	40	40	40	45	45	45	50	50	50	55	55	55
-15	10,60	4,09	2,59	10,30	4,38	2,35	10,00	4,67	2,14	9,70	4,96	1,96	8,80	4,94	1,78	7,90	4,91	1,61
-7	11,90	4,03	2,95	11,40	4,43	2,57	10,80	4,83	2,24	10,30	5,22	1,97	9,60	5,09	1,89	9,00	4,95	1,82
2	13,50	3,74	3,61	13,00	3,96	3,28	12,40	4,18	2,97	11,90	4,40	2,70	10,80	4,46	2,42	9,80	4,51	2,17
7	16,00	3,21	4,98	16,00	3,74	4,28	16,00	4,27	3,75	16,00	4,80	3,33	15,20	5,11	2,97	14,50	5,41	2,68
25	16,00	2,31	6,93	16,00	2,69	5,95	16,00	3,07	5,21	16,00	3,45	4,64	16,00	3,67	4,36	15,90	3,89	4,09

TOP: Teplota okolního prostředí (°C). LWC: Teplota výstupní vody na kondenzátoru (°C). TV: Topný výkon (kW). CHV: Chladicí výkon (kW). P: Příkon (kW)
Tato data měří společnost Panasonic v souladu s normou EN14511-2. Tato data jsou určena pouze k referenčním účelům a nejsou zárukou výkonu.

Tabulka chladicího výkonu

Aquarea generace H s vysokým výkonem, dělený systém s jednou fází. Vytápění a chlazení

WH-UD03HE5-1

TOP	CHV:	P	EER	CHV:	P	EER	CHV:	P	EER
LWC	7	7	7	14	14	14	18	18	18
18	2,40	0,42	5,71	4,40	0,73	6,03	3,70	0,49	7,55
25	3,20	0,73	4,38	4,10	0,86	4,77	3,50	0,59	5,93
35	3,20	1,04	3,08	3,90	1,07	3,64	3,30	0,74	4,46
43	2,90	1,20	2,42	3,50	1,20	2,92	3,00	0,88	3,41

WH-UD05HE5-1

TOP	CHV:	P	EER	CHV:	P	EER	CHV:	P	EER
LWC	7	7	7	14	14	14	18	18	18
18	4,50	0,89	5,06	5,00	0,90	5,56	5,70	0,90	6,33
25	5,00	1,43	3,50	6,30	1,50	4,20	5,40	1,06	5,09
35	4,50	1,67	2,69	5,50	1,68	3,27	5,00	1,33	3,76
43	3,30	1,53	2,16	4,10	1,52	2,70	4,40	1,53	2,88

WH-UD07HE5-1

TOP	CHV:	P	EER	CHV:	P	EER	CHV:	P	EER
LWC	7	7	7	14	14	14	18	18	18
18	4,80	0,80	6,00	7,20	1,16	6,21	6,00	1,13	5,31
25	7,00	1,90	3,68	8,47	1,78	4,76	6,00	1,27	4,72
35	6,00	2,28	2,63	6,60	2,48	2,66	6,00	1,68	3,57
43	4,85	2,65	1,83	6,00	2,82	2,13	4,80	1,98	2,42

WH-UD09HE5-1

TOP	CHV:	P	EER	CHV:	P	EER	CHV:	P	EER
LWC	7	7	7	14	14	14	18	18	18
18	5,40	1,00	5,40	8,40	1,62	5,19	7,00	1,61	4,35
25	7,85	2,40	3,27	10,20	2,46	4,15	7,00	1,77	3,95
35	7,00	2,88	2,43	7,60	3,20	2,38	7,00	2,15	3,26
43	5,20	2,85	1,82	6,99	3,84	1,82	5,60	2,55	2,20

WH-UD12HE5

TOP	CHV:	P	EER	CHV:	P	EER	CHV:	P	EER
LWC	7	7	7	14	14	14	18	18	18
16	7,86	1,18	6,66	13,15	1,40	9,39	10,00	1,73	5,78
25	12,08	2,90	4,17	15,70	2,05	7,66	10,00	1,97	5,08
35	10,00	2,56	3,91	12,00	2,67	4,49	10,00	2,40	4,17
43	7,80	3,80	2,05	11,10	3,19	3,48	8,00	2,85	2,81

WH-UD16HE5

TOP	CHV:	P	EER	CHV:	P	EER	CHV:	P	EER
LWC	7	7	7	14	14	14	18	18	18
16	9,20	1,62	5,68	16,40	2,58	6,36	12,20	2,45	4,98
25	14,40	3,92	3,67	19,20	3,83	5,01	12,20	2,79	4,37
35	12,20	4,76	2,56	15,00	4,98	3,01	12,20	2,96	4,12
43	7,75	3,40	2,28	13,80	5,95	2,32	9,70	4,00	2,43

TOP: Teplota okolního prostředí (°C), LWC: Teplota výstupní vody na kondenzátoru (°C), TV: Topný výkon (kW), CHV: Chladicí výkon (kW), P: Příkon (kW)

Tato data měří společnost Panasonic v souladu s normou EN14511-2. Tato data jsou určena pouze k referenčním účelům a nejsou zárukou výkonu.

TABULKY TOPNÝCH A CHLADICÍCH VÝKONŮ

Podle výstupní teploty a venkovní teploty

Tabulka topného výkonu

Aquarea generace H s vysokým výkonem, dělený systém se třemi fázemi. Vytápění a chlazení

WH-UD09HE8

TOP	TV	P	COP	TV	P	COP	TV	P	COP	TV	P	COP	TV	P	COP	TV	P	COP
LWC	30	30	30	35	35	35	40	40	40	45	45	45	50	50	50	55	55	55
-15	8,65	3,06	2,83	8,30	3,21	2,59	7,95	3,41	2,33	7,60	3,61	2,11	7,15	3,71	1,93	6,70	3,81	1,76
-7	9,35	2,91	3,21	9,00	3,16	2,85	8,85	3,54	2,50	8,70	3,92	2,22	8,30	3,89	2,13	7,90	3,86	2,05
2	9,31	2,35	3,96	9,00	2,51	3,59	9,00	2,78	3,24	9,00	3,05	2,95	8,90	3,49	2,55	8,80	3,94	2,23
7	9,00	1,54	5,84	9,00	1,86	4,84	9,00	2,16	4,17	9,00	2,46	3,66	9,00	2,76	3,26	9,00	3,06	2,94
25	9,00	1,05	8,57	9,00	1,24	7,26	8,73	1,44	6,06	8,46	1,64	5,16	8,28	1,82	4,55	8,10	2,00	4,05

WH-UD12HE8

TOP	TV	P	COP	TV	P	COP	TV	P	COP	TV	P	COP	TV	P	COP	TV	P	COP
LWC	30	30	30	35	35	35	40	40	40	45	45	45	50	50	50	55	55	55
-15	9,30	3,46	2,69	8,90	3,62	2,46	8,50	3,79	2,24	8,10	3,95	2,05	7,50	4,05	1,85	7,00	4,16	1,68
-7	10,40	3,37	3,09	10,00	3,66	2,73	9,60	3,95	2,43	9,20	4,24	2,17	8,70	4,26	2,04	8,20	4,27	1,92
2	11,80	3,10	3,81	11,40	3,31	3,44	11,00	3,53	3,12	10,60	3,74	2,83	9,80	3,94	2,49	9,10	4,14	2,20
7	12,00	2,10	5,71	12,00	2,53	4,74	12,00	2,96	4,05	12,00	3,39	3,54	12,00	3,78	3,17	12,00	4,16	2,88
25	12,00	1,38	8,70	12,00	1,66	7,23	11,80	1,94	6,08	11,70	2,23	5,25	11,50	2,49	4,62	11,40	2,74	4,16

WH-UD16HE8

TOP	TV	P	COP	TV	P	COP	TV	P	COP	TV	P	COP	TV	P	COP	TV	P	COP
LWC	30	30	30	35	35	35	40	40	40	45	45	45	50	50	50	55	55	55
-15	10,60	4,09	2,59	10,30	4,38	2,35	10,00	4,67	2,14	9,70	4,96	1,96	8,80	4,94	1,78	7,90	4,91	1,61
-7	11,90	4,03	2,95	11,40	4,43	2,57	10,80	4,83	2,24	10,30	5,22	1,97	9,60	5,09	1,89	9,00	4,95	1,82
2	13,50	3,74	3,61	13,00	3,96	3,28	12,40	4,18	2,97	11,90	4,40	2,70	10,80	4,46	2,42	9,80	4,51	2,17
7	16,00	3,21	4,98	16,00	3,74	4,28	16,00	4,27	3,75	16,00	4,80	3,33	15,20	5,11	2,97	14,50	5,41	2,68
25	16,00	2,31	6,93	16,00	2,69	5,95	16,00	3,07	5,21	16,00	3,45	4,64	16,00	3,67	4,36	15,90	3,89	4,09

Tabulka chladicího výkonu

Aquarea generace H s vysokým výkonem, dělený systém se třemi fázemi. Vytápění a chlazení

WH-UD09HE8

TOP	CHV:	P	EER	CHV:	P	EER	CHV:	P	EER
LWC	7	7	7	14	14	14	18	18	18
16	7,50	1,15	6,52	9,10	1,20	7,58	7,00	1,13	6,19
25	8,35	1,77	4,72	10,90	1,78	6,12	7,00	1,24	5,65
35	7,00	2,23	3,14	8,30	2,32	3,58	7,00	1,52	4,61
43	5,52	2,54	2,17	7,69	2,77	2,78	5,60	1,80	3,11

WH-UD12HE8

TOP	CHV:	P	EER	CHV:	P	EER	CHV:	P	EER
LWC	7	7	7	14	14	14	18	18	18
16	7,86	1,18	6,66	13,15	1,40	9,39	10,00	1,73	5,78
25	12,08	2,90	4,17	15,70	2,05	7,66	10,00	1,97	5,08
35	10,00	2,56	3,91	12,00	2,67	4,49	10,00	2,40	4,17
43	7,80	3,80	2,05	11,10	3,19	3,48	8,00	2,85	2,81

WH-UD16HE8

TOP	CHV:	P	EER	CHV:	P	EER	CHV:	P	EER
LWC	7	7	7	14	14	14	18	18	18
16	9,20	1,62	5,68	16,40	2,58	6,36	12,20	2,45	4,98
25	14,40	3,92	3,67	19,20	3,83	5,01	12,20	2,79	4,37
35	12,20	4,76	2,56	15,00	4,98	3,01	12,20	2,96	4,12
43	7,75	3,40	2,28	13,80	5,95	2,32	9,70	4,00	2,43

TOP: Teplota okolního prostředí (°C). LWC: Teplota výstupní vody na kondenzátoru (°C). TV: Topný výkon (kW). CHV: Chladicí výkon (kW). P: Příkon (kW)
Tato data měří společnost Panasonic v souladu s normou EN14511-2. Tato data jsou určena pouze k referenčním účelům a nejsou zárukou výkonu.

Tabulka topného výkonu

Aquarea generace H, T-CAP, dělený systém s jednou fází/třemi fázemi. Vytápění a chlazení

WH-UX09HE5																		
TOP	TV	P	COP	TV	P	COP	TV	P	COP	TV	P	COP	TV	P	COP	TV	P	COP
LWC	30	30	30	35	35	35	40	40	40	45	45	45	50	50	50	55	55	55
-15	9,00	3,24	2,78	9,00	3,51	2,56	9,00	3,91	2,30	9,00	4,30	2,09	9,00	4,73	1,90	9,00	5,16	1,74
-7	9,00	2,71	3,32	9,00	3,16	2,85	9,00	3,62	2,49	9,00	4,07	2,21	9,00	4,27	2,11	9,00	4,46	2,02
2	9,00	2,36	3,81	9,00	2,51	3,59	9,00	2,78	3,24	9,00	3,05	2,95	9,00	3,56	2,53	9,00	4,07	2,21
7	9,00	1,64	5,49	9,00	1,86	4,84	9,00	2,16	4,17	9,00	2,46	3,66	9,00	2,76	3,26	9,00	3,06	2,94
25	13,60	1,50	9,07	13,60	1,71	7,95	13,20	1,93	6,84	12,80	2,14	5,98	12,00	2,41	4,98	11,20	2,67	4,19
WH-UX12HE5																		
TOP	TV	P	COP	TV	P	COP	TV	P	COP	TV	P	COP	TV	P	COP	TV	P	COP
LWC	30	30	30	35	35	35	40	40	40	45	45	45	50	50	50	55	55	55
-15	12,00	4,75	2,53	12,00	4,96	2,42	12,00	5,41	2,22	11,00	5,38	2,04	10,80	5,82	1,86	10,50	6,26	1,68
-7	12,00	3,85	3,12	12,00	4,41	2,72	12,00	4,98	2,41	12,00	5,54	2,17	12,00	5,90	2,03	12,00	6,26	1,92
2	12,00	3,19	3,76	12,00	3,49	3,44	12,00	3,87	3,10	12,00	4,25	2,82	12,00	4,86	2,47	12,00	5,47	2,19
7	12,00	2,18	5,50	12,00	2,53	4,74	12,00	2,96	4,05	12,00	3,39	3,54	12,00	3,78	3,17	12,00	4,16	2,88
25	13,60	1,55	8,77	13,60	1,76	7,73	13,40	2,10	6,38	13,20	2,43	5,43	12,60	2,66	4,74	12,00	2,89	4,15
WH-UX09HE8																		
TOP	TV	P	COP	TV	P	COP	TV	P	COP	TV	P	COP	TV	P	COP	TV	P	COP
LWC	30	30	30	35	35	35	40	40	40	45	45	45	50	50	50	55	55	55
-15	9,00	3,24	2,78	9,00	3,51	2,56	9,00	3,91	2,30	9,00	4,30	2,09	9,00	4,73	1,90	9,00	5,16	1,74
-7	9,00	2,71	3,32	9,00	3,16	2,85	9,00	3,62	2,49	9,00	4,07	2,21	9,00	4,27	2,11	9,00	4,46	2,02
2	9,00	2,36	3,81	9,00	2,51	3,59	9,00	2,78	3,24	9,00	3,05	2,95	9,00	3,56	2,53	9,00	4,07	2,21
7	9,00	1,64	5,49	9,00	1,86	4,84	9,00	2,16	4,17	9,00	2,46	3,66	9,00	2,76	3,26	9,00	3,06	2,94
25	13,60	1,50	9,07	13,60	1,71	7,95	13,20	1,93	6,84	12,80	2,14	5,98	12,00	2,41	4,98	11,20	2,67	4,19
WH-UX12HE8																		
TOP	TV	P	COP	TV	P	COP	TV	P	COP	TV	P	COP	TV	P	COP	TV	P	COP
LWC	30	30	30	35	35	35	40	40	40	45	45	45	50	50	50	55	55	55
-15	12,00	4,75	2,53	12,00	4,96	2,42	12,00	5,41	2,22	12,00	5,86	2,05	11,80	6,24	1,89	11,60	6,62	1,75
-7	12,00	3,85	3,12	12,00	4,41	2,72	12,00	4,98	2,41	12,00	5,54	2,17	12,00	5,90	2,03	12,00	6,26	1,92
2	12,00	3,19	3,76	12,00	3,49	3,44	12,00	3,87	3,10	12,00	4,25	2,82	12,00	4,86	2,47	12,00	5,47	2,19
7	12,00	2,18	5,50	12,00	2,53	4,74	12,00	2,96	4,05	12,00	3,39	3,54	12,00	3,78	3,17	12,00	4,16	2,88
25	13,60	1,55	8,77	13,60	1,76	7,73	13,40	2,10	6,38	13,20	2,43	5,43	12,60	2,66	4,74	12,00	2,89	4,15
WH-UX16HE8																		
TOP	TV	P	COP	TV	P	COP	TV	P	COP	TV	P	COP	TV	P	COP	TV	P	COP
LWC	30	30	30	35	35	35	40	40	40	45	45	45	50	50	50	55	55	55
-15	16,00	6,30	2,54	16,00	6,89	2,32	16,00	7,45	2,15	16,00	8,10	1,98	16,00	8,48	1,89	15,20	8,96	1,70
-7	16,00	5,85	2,74	16,00	6,42	2,49	16,00	7,00	2,29	16,00	7,57	2,11	16,00	8,10	1,98	16,00	8,62	1,86
2	16,00	4,67	3,43	16,00	5,21	3,07	16,00	5,74	2,79	16,00	6,31	2,54	16,00	6,90	2,32	16,00	7,50	2,13
7	16,00	3,35	4,78	16,00	3,74	4,28	16,00	4,30	3,72	16,00	4,80	3,33	16,00	5,43	2,95	16,00	5,91	2,71
16	16,00	2,59	6,18	16,00	3,18	5,03	16,00	3,71	4,31	16,00	4,27	3,75	16,00	4,86	3,29	16,00	5,22	3,07
25	16,00	2,02	7,92	16,00	2,58	6,20	16,00	2,91	5,50	16,00	3,36	4,76	16,00	3,74	4,28	16,00	4,00	4,00

Tabulka chladicího výkonu

Aquarea generace H, T-CAP, dělený systém s jednou fází/třemi fázemi. Vytápění a chlazení

Modely WH-UX09HE5										Modely WH-UX12HE5								
TOP	CHV:	P	EER	CHV:	P	EER	CHV:	P	EER	CHV:	P	EER	CHV:	P	EER	CHV:	P	EER
LWC	7	7	7	14	14	14	18	18	18	7	7	7	14	14	14	18	18	18
18	7,00	1,36	5,15	8,55	1,41	6,06	7,00	1,00	7,00	10,00	1,75	5,71	13,20	1,96	6,73	10,00	1,40	7,14
25	7,65	1,91	4,01	11,10	1,98	5,61	7,00	1,10	6,36	11,20	2,67	4,19	16,50	3,01	5,48	10,00	1,60	6,25
35	7,00	2,21	3,17	9,23	2,37	3,89	7,00	1,35	5,19	10,00	3,56	2,81	12,55	3,63	3,46	10,00	1,95	5,13
43	6,25	2,66	2,35	8,55	2,71	3,15	5,60	1,60	3,50	8,00	3,35	2,39	10,00	3,46	2,89	8,00	2,30	3,48
Modely WH-UX09HE8						Modely WH-UX12HE8						Modely WH-UX16HE8						
TOP	CHV:	P	EER	CHV:	P	EER	CHV:	P	EER	CHV:	P	EER	CHV:	P	EER	CHV:	P	EER
LWC	7	7	7	18	18	18	7	7	7	18	18	18	7	7	7	18	18	18
18	7,00	1,36	5,15	—	—	—	7,50	1,41	5,32	—	—	—	8,50	1,70	5,00	10,00	1,70	5,88
25	7,65	1,91	4,01	—	—	—	8,90	2,16	4,12	—	—	—	14,00	4,00	3,50	14,00	2,94	4,76
35	7,00	2,21	3,17	—	—	—	10,00	3,56	2,81	—	—	—	12,20	4,76	2,56	12,20	3,50	3,49
43	6,25	2,66	2,35	—	—	—	8,00	3,01	2,66	—	—	—	7,10	3,31	2,15	9,80	3,31	2,96

TOP: Teplota okolního prostředí (°C). LWC: Teplota výstupní vody na kondenzátoru (°C). TV: Topný výkon (kW). CHV: Chladicí výkon (kW). P: Příkon (kW)
Tato data měří společnost Panasonic v souladu s normou EN14511-2. Tato data jsou určena pouze k referenčním účelům a nejsou zárukou výkonu.

TABULKY TOPNÝCH A CHLADICÍCH VÝKONŮ

Podle výstupní teploty a venkovní teploty

Tabulka topného výkonu

Aquarea generace H, T-CAP, dělený systém se třemi fázemi. Supertichá venkovní jednotka. Vytápění a chlazení – SQC

WH-UQ09HE8

TOP	TV	P	COP	TV	P	COP	TV	P	COP	TV	P	COP	TV	P	COP	TV	P	COP
LWC	30	30	30	35	35	35	40	40	40	45	45	45	50	50	50	55	55	55
-15	9,00	3,24	2,78	9,00	3,51	2,56	9,00	3,91	2,30	9,00	4,30	2,09	9,00	4,73	1,90	9,00	5,16	1,74
-7	9,00	2,71	3,32	9,00	3,16	2,85	9,00	3,62	2,49	9,00	4,07	2,21	9,00	4,27	2,11	9,00	4,46	2,02
2	9,00	2,36	3,81	9,00	2,51	3,59	9,00	2,78	3,24	9,00	3,05	2,95	9,00	3,56	2,53	9,00	4,07	2,21
7	9,00	1,64	5,49	9,00	1,86	4,84	9,00	2,16	4,17	9,00	2,46	3,66	9,00	2,76	3,26	9,00	3,06	2,94
25	13,60	1,50	9,07	13,60	1,71	7,95	13,20	1,93	6,84	12,80	2,14	5,98	12,00	2,41	4,98	11,20	2,67	4,19

WH-UQ12HE8

TOP	TV	P	COP	TV	P	COP	TV	P	COP	TV	P	COP	TV	P	COP	TV	P	COP
LWC	30	30	30	35	35	35	40	40	40	45	45	45	50	50	50	55	55	55
-15	12,00	4,75	2,53	12,00	4,96	2,42	12,00	5,41	2,22	12,00	5,86	2,05	11,80	6,24	1,89	11,60	6,62	1,75
-7	12,00	3,85	3,12	12,00	4,41	2,72	12,00	4,98	2,41	12,00	5,54	2,17	12,00	5,90	2,03	12,00	6,26	1,92
2	12,00	3,19	3,76	12,00	3,49	3,44	12,00	3,87	3,10	12,00	4,25	2,82	12,00	4,86	2,47	12,00	5,47	2,19
7	12,00	2,18	5,50	12,00	2,53	4,74	12,00	2,96	4,05	12,00	3,39	3,54	12,00	3,78	3,17	12,00	4,16	2,88
25	13,60	1,55	8,77	13,60	1,76	7,73	13,40	2,10	6,38	13,20	2,43	5,43	12,60	2,66	4,74	12,00	2,89	4,15

WH-UQ16HE8

TOP	TV	P	COP	TV	P	COP	TV	P	COP	TV	P	COP	TV	P	COP	TV	P	COP
LWC	30	30	30	35	35	35	40	40	40	45	45	45	50	50	50	55	55	55
-15	16,00	6,30	2,54	16,00	6,89	2,32	16,00	7,45	2,15	16,00	8,10	1,98	16,00	8,48	1,89	15,20	8,96	1,70
-7	16,00	5,85	2,74	16,00	6,42	2,49	16,00	7,00	2,29	16,00	7,57	2,11	16,00	8,10	1,98	16,00	8,62	1,86
2	16,00	4,67	3,43	16,00	5,21	3,07	16,00	5,74	2,79	16,00	6,31	2,54	16,00	6,90	2,32	16,00	7,50	2,13
7	16,00	3,35	4,78	16,00	3,74	4,28	16,00	4,30	3,72	16,00	4,80	3,33	16,00	5,43	2,95	16,00	5,91	2,71
16	16,00	2,59	6,18	16,00	3,18	5,03	16,00	3,71	4,31	16,00	4,27	3,75	16,00	4,86	3,29	16,00	5,22	3,07
25	16,00	2,02	7,92	16,00	2,58	6,20	16,00	2,91	5,50	16,00	3,36	4,76	16,00	3,74	4,28	16,00	4,00	4,00

Tabulka chladicího výkonu

Aquarea generace H, T-CAP, dělený systém se třemi fázemi. Supertichá venkovní jednotka. Vytápění a chlazení – SQC

WH-UQ09HE8

TOP	CHV:	P	EER	CHV:	P	EER
LWC	7	7	7	18	18	18
18	7,00	1,36	5,15	—	—	—
25	7,65	1,91	4,01	—	—	—
35	7,00	2,21	3,17	—	—	—
43	6,25	2,66	2,35	—	—	—

WH-UQ12HE8

TOP	CHV:	P	EER	CHV:	P	EER
LWC	7	7	7	18	18	18
18	7,50	1,41	5,32	—	—	—
25	8,90	2,16	4,12	—	—	—
35	10,00	3,56	2,81	—	—	—
43	8,00	3,01	2,66	—	—	—

WH-UQ16HE8

TOP	CHV:	P	EER	CHV:	P	EER
LWC	7	7	7	18	18	18
18	8,50	1,70	5,00	10,00	1,70	5,88
25	14,00	4,00	3,50	14,00	2,94	4,76
35	12,20	4,76	2,56	12,20	3,50	3,49
43	7,10	3,31	2,15	9,80	3,31	2,96

TOP: Teplota okolního prostředí (°C). LWC: Teplota výstupní vody na kondenzátoru (°C). TV: Topný výkon (kW). CHV: Chladicí výkon (kW). P: Příkon (kW)
Tato data měří společnost Panasonic v souladu s normou EN14511-2. Tato data jsou určena pouze k referenčním účelům a nejsou zárukou výkonu.

Tabulka topného výkonu

Aquarea generace H, vysoce výkonný, nedělený systém s jednou fází. Vytápění a chlazení – MDC

WH-MDC05H3E5																		
TOP	TV	P	COP	TV	P	COP	TV	P	COP	TV	P	COP	TV	P	COP	TV	P	COP
LWC	30	30	30	35	35	35	40	40	40	45	45	45	50	50	50	55	55	55
-15	5,13	2,02	2,54	5,00	2,20	2,27	4,88	2,39	2,04	4,75	2,57	1,85	4,08	2,29	1,78	3,40	2,00	1,70
-7	4,80	1,49	3,23	4,70	1,65	2,85	4,60	1,82	2,53	4,50	1,98	2,27	4,40	2,13	2,07	4,30	2,28	1,89
2	5,10	1,34	3,81	4,80	1,43	3,36	4,50	1,52	2,96	4,20	1,61	2,61	4,10	1,67	2,46	4,00	1,72	2,33
7	5,00	0,79	6,33	5,00	0,99	5,08	5,00	1,18	4,24	5,00	1,37	3,65	5,00	1,57	3,19	5,00	1,76	2,84
12	4,85	0,77	6,29	4,83	0,89	5,46	4,82	1,00	4,82	4,80	1,12	4,29	4,74	1,25	3,81	4,68	1,37	3,42
WH-MDC07H3E5																		
TOP	TV	P	COP	TV	P	COP	TV	P	COP	TV	P	COP	TV	P	COP	TV	P	COP
LWC	30	30	30	35	35	35	40	40	40	45	45	45	50	50	50	55	55	55
-15	4,60	1,68	2,75	4,60	1,89	2,43	4,60	2,11	2,19	4,60	2,32	1,98	4,55	2,56	1,78	4,50	2,79	1,61
-7	5,60	1,88	2,99	5,50	2,04	2,70	5,40	2,21	2,45	5,30	2,37	2,24	5,15	2,56	2,01	5,00	2,75	1,82
2	6,65	1,79	3,73	6,60	2,00	3,30	6,55	2,22	2,96	6,50	2,43	2,67	6,40	2,64	2,43	6,30	2,84	2,22
7	7,00	1,33	5,28	7,00	1,55	4,52	7,00	1,78	3,94	7,00	2,00	3,50	7,00	2,24	3,13	7,00	2,47	2,83
12	7,00	1,30	5,38	7,00	1,45	4,83	7,05	1,65	4,27	7,10	1,90	3,74	7,15	2,10	3,40	7,20	2,30	3,13
WH-MDC09H3E5																		
TOP	TV	P	COP	TV	P	COP	TV	P	COP	TV	P	COP	TV	P	COP	TV	P	COP
LWC	30	30	30	35	35	35	40	40	40	45	45	45	50	50	50	55	55	55
-15	6,10	2,34	2,61	5,90	2,50	2,36	5,70	2,67	2,14	5,50	2,83	1,94	5,25	2,99	1,76	5,00	3,14	1,59
-7	6,55	2,26	2,90	6,40	2,46	2,60	6,25	2,66	2,35	6,10	2,86	2,13	5,95	3,06	1,95	5,80	3,25	1,78
2	6,85	1,92	3,58	6,80	2,14	3,18	6,75	2,37	2,85	6,70	2,59	2,59	6,50	2,78	2,34	6,30	2,96	2,13
7	9,00	1,80	5,01	9,00	2,10	4,29	9,00	2,41	3,74	9,00	2,71	3,32	9,00	3,01	2,99	9,00	3,31	2,72
12	9,10	1,61	5,65	9,00	1,79	5,03	9,00	2,09	4,31	9,10	2,40	3,79	9,20	2,80	3,29	9,30	3,00	3,10
WH-MDC12H6E5																		
TOP	TV	P	COP	TV	P	COP	TV	P	COP	TV	P	COP	TV	P	COP	TV	P	COP
LWC	30	30	30	35	35	35	40	40	40	45	45	45	50	50	50	55	55	55
-15	9,30	3,46	2,69	8,90	3,62	2,46	8,50	3,79	2,24	8,10	3,95	2,05	—	—	—	7,00	4,10	1,71
-7	10,40	3,37	3,09	10,00	3,66	2,73	9,60	3,95	2,43	9,20	4,24	2,17	—	—	—	8,20	4,21	1,95
2	11,80	3,10	3,81	11,40	3,31	3,44	11,00	3,53	3,12	10,60	3,74	2,83	—	—	—	9,10	4,08	2,23
7	12,00	2,10	5,71	12,00	2,53	4,74	12,00	2,96	4,05	12,00	3,39	3,54	—	—	—	12,00	4,10	2,93
12	12,00	1,38	8,70	12,00	1,66	7,23	11,80	1,94	6,08	11,70	2,23	5,25	—	—	—	11,40	2,74	4,16
WH-MDC16H6E5																		
TOP	TV	P	COP	TV	P	COP	TV	P	COP	TV	P	COP	TV	P	COP	TV	P	COP
LWC	30	30	30	35	35	35	40	40	40	45	45	45	50	50	50	55	55	55
-15	10,60	4,09	2,59	10,30	4,38	2,35	10,00	4,67	2,14	9,70	4,96	1,96	7,90	4,84	1,63	—	—	—
-7	11,90	4,03	2,95	11,40	4,43	2,57	10,80	4,83	2,24	10,30	5,22	1,97	9,00	4,88	1,84	—	—	—
2	13,50	13,74	0,98	13,00	3,96	3,28	12,40	4,18	2,97	11,90	4,40	2,70	9,80	4,44	2,21	—	—	—
7	16,00	3,21	4,98	16,00	3,74	4,28	16,00	4,27	3,75	16,00	4,80	3,33	14,50	5,33	2,72	—	—	—
12	16,00	2,31	6,93	16,00	2,69	5,95	16,00	3,07	5,21	16,00	3,45	4,64	15,90	3,89	4,09	—	—	—

TOP: Teplota okolního prostředí (°C). LWC: Teplota výstupní vody na kondenzátoru (°C). TV: Topný výkon (kW). CHV: Chladičový výkon (kW). P: Příkon (kW)
Tato data měří společnost Panasonic v souladu s normou EN14511-2. Tato data jsou určena pouze k referenčním účelům a nejsou zárukou výkonu.

TABULKY TOPNÝCH A CHLADICÍCH VÝKONŮ

Podle výstupní teploty a venkovní teploty

Tabulka chladicího výkonu

Aquarea generace H, vysoce výkonný, nedělený systém s jednou fází. Vytápění a chlazení – MDC

WH-MDC05H3E5

TOP	CHV:	P	EER	CHV:	P	EER	CHV:	P	EER
LWC	7	7	7	14	14	14	18	18	18
24	5,15	1,06	4,86	6,45	1,05	6,14	5,90	0,73	8,08
35	4,50	1,37	3,28	5,52	1,36	4,06	5,10	1,00	5,10
43	3,74	1,55	2,41	4,65	1,60	2,91	4,25	1,20	3,54

WH-MDC07H3E5

TOP	CHV:	P	EER	CHV:	P	EER	CHV:	P	EER
LWC	7	7	7	14	14	14	18	18	18
24	6,85	1,78	3,85	8,15	1,80	4,53	7,10	1,20	5,92
35	6,00	2,16	2,78	5,35	1,53	3,51	6,00	1,55	3,87
43	4,90	2,48	1,98	4,45	1,80	2,47	5,10	1,85	2,76

WH-MDC09H3E5

TOP	CHV:	P	EER	CHV:	P	EER	CHV:	P	EER
LWC	7	7	7	14	14	14	18	18	18
24	7,30	1,92	3,80	8,60	1,98	4,34	8,20	1,55	5,29
35	7,00	2,69	2,60	6,40	1,93	3,32	7,00	1,95	3,59
43	5,25	2,84	1,85	5,40	2,25	2,40	6,00	2,30	2,61

WH-MDC12H6E5

TOP	CHV:	P	EER	CHV:	P	EER	CHV:	P	EER
LWC	7	7	7	14	14	14	18	18	18
16	7,86	1,18	6,66	13,15	2,05	6,41	10,00	1,73	5,78
25	12,08	2,90	4,17	15,70	3,05	5,15	10,00	1,97	5,08
35	10,00	3,56	2,81	12,00	3,67	3,27	10,00	2,15	4,65
43	7,80	3,80	2,05	11,10	3,19	3,48	8,00	2,85	2,81

WH-MDC16H6E5

TOP	CHV:	P	EER	CHV:	P	EER	CHV:	P	EER
LWC	7	7	7	14	14	14	18	18	18
16	9,20	1,62	5,68	16,40	2,58	6,36	12,20	2,45	4,98
25	14,40	3,92	3,67	19,20	3,83	5,01	12,20	2,79	4,37
35	12,20	4,76	2,56	15,00	4,98	3,01	12,20	2,96	4,12
43	7,75	3,40	2,28	13,80	5,95	2,32	9,70	4,00	2,43

TOP: Teplota okolního prostředí (°C). LWC: Teplota výstupní vody na kondenzátoru (°C). TV: Topný výkon (kW). CHV: Chladicí výkon (kW). P: Příkon (kW)
Tato data měří společnost Panasonic v souladu s normou EN14511-2. Tato data jsou určena pouze k referenčním účelům a nejsou zárukou výkonu.

Tabulka topného výkonu

Aquarea generace H, T-CAP, nedělený systém s jednou fází/třemi fázemi. Vytápění a chlazení – MXC

WH-MXC09H3E5 / WH-MXC09H3E8

TOP	HC	IP	COP	HC	IP	COP	HC	IP	COP	HC	IP	COP	HC	IP	COP	HC	IP	COP
LWC	30	30	30	35	35	35	40	40	40	45	45	45	50	50	50	55	55	55
-15	9,00	3,24	2,78	9,00	3,51	2,56	9,00	3,91	2,30	9,00	4,30	2,09	9,00	4,73	1,90	9,00	5,16	1,74
-7	9,00	2,71	3,32	9,00	3,16	2,85	9,00	3,62	2,49	9,00	4,07	2,21	9,00	4,27	2,11	9,00	4,46	2,02
2	9,00	2,36	3,81	9,00	2,51	3,59	9,00	2,78	3,24	9,00	3,05	2,95	9,00	3,56	2,53	9,00	4,07	2,21
7	9,00	1,64	5,49	9,00	1,86	4,84	9,00	2,16	4,17	9,00	2,46	3,66	9,00	2,76	3,26	9,00	3,06	2,94
25	13,60	1,50	9,07	13,60	1,71	7,95	13,20	1,93	6,84	12,80	2,14	5,98	12,00	2,41	4,98	11,20	2,67	4,19

WH-MXC12H6E5

TOP	HC	IP	COP	HC	IP	COP	HC	IP	COP	HC	IP	COP	HC	IP	COP	HC	IP	COP
LWC	30	30	30	35	35	35	40	40	40	45	45	45	50	50	50	55	55	55
-15	12,00	4,75	2,53	12,00	4,96	2,42	12,00	5,41	2,22	11,00	5,38	2,04	10,80	5,82	1,86	10,50	6,26	1,68
-7	12,00	3,85	3,12	12,00	4,41	2,72	12,00	4,98	2,41	12,00	5,54	2,17	12,00	5,90	2,03	12,00	6,26	1,92
2	12,00	3,19	3,76	12,00	3,49	3,44	12,00	3,87	3,10	12,00	4,25	2,82	12,00	4,86	2,47	12,00	5,47	2,19
7	12,00	2,18	5,50	12,00	2,53	4,74	12,00	2,96	4,05	12,00	3,39	3,54	12,00	3,78	3,17	12,00	4,16	2,88
25	13,60	1,55	8,77	13,60	1,76	7,73	13,40	2,10	6,38	13,20	2,43	5,43	12,60	2,66	4,74	12,00	2,89	4,15

WH-MXC12H9E8

TOP	HC	IP	COP	HC	IP	COP	HC	IP	COP	HC	IP	COP	HC	IP	COP	HC	IP	COP
LWC	30	30	30	35	35	35	40	40	40	45	45	45	50	50	50	55	55	55
-15	12,00	4,75	2,53	12,00	4,96	2,42	12,00	5,41	2,22	12,00	5,86	2,05	11,80	6,24	1,89	11,60	6,62	1,75
-7	12,00	3,85	3,12	12,00	4,41	2,72	12,00	4,98	2,41	12,00	5,54	2,17	12,00	5,90	2,03	12,00	6,26	1,92
2	12,00	3,19	3,76	12,00	3,49	3,44	12,00	3,87	3,10	12,00	4,25	2,82	12,00	4,86	2,47	12,00	5,47	2,19
7	12,00	2,18	5,50	12,00	2,53	4,74	12,00	2,96	4,05	12,00	3,39	3,54	12,00	3,78	3,17	12,00	4,16	2,88
25	13,60	1,55	8,77	13,60	1,76	7,73	13,40	2,10	6,38	13,20	2,43	5,43	12,60	2,66	4,74	12,00	2,89	4,15

WH-MXC16H9E8

TOP	HC	IP	COP	HC	IP	COP	HC	IP	COP	HC	IP	COP	HC	IP	COP	HC	IP	COP
LWC	30	30	30	35	35	35	40	40	40	45	45	45	50	50	50	55	55	55
-15	16,00	6,30	2,54	16,00	6,89	2,32	16,00	7,45	2,15	16,00	8,10	1,98	16,00	8,48	1,89	15,20	8,96	1,70
-7	16,00	5,85	2,74	16,00	6,42	2,49	16,00	7,00	2,29	16,00	7,57	2,11	16,00	8,10	1,98	16,00	8,62	1,86
2	16,00	4,67	3,43	16,00	5,21	3,07	16,00	5,74	2,79	16,00	6,31	2,54	16,00	6,90	2,32	16,00	7,50	2,13
7	16,00	3,35	4,78	16,00	3,74	4,28	16,00	4,30	3,72	16,00	4,80	3,33	16,00	5,43	2,95	16,00	5,91	2,71
16	16,00	2,59	6,18	16,00	3,18	5,03	16,00	3,71	4,31	16,00	4,27	3,75	16,00	4,86	3,29	16,00	5,22	3,07
25	16,00	2,02	7,92	16,00	2,58	6,20	16,00	2,91	5,50	16,00	3,36	4,76	16,00	3,74	4,28	16,00	4,00	4,00

Tabulka výkonu chlazení

Aquarea generace H, T-CAP, nedělený systém s jednou fází/třemi fázemi. Vytápění a chlazení – MXC

Modely	WH-MXC09H3E5									WH-MXC12H6E5								
	TOP	CC	IP	EER	CC	IP	EER	CC	IP	EER	CC	IP	EER	CC	IP	EER	CC	IP
LWC	7	7	7	14	14	14	18	18	18	7	7	7	14	14	14	18	18	18
18	7,00	1,36	5,15	8,55	1,41	6,06	7,00	1,00	7,00	10,00	1,75	5,71	13,20	1,96	6,73	10,00	1,40	7,14
25	7,65	1,91	4,01	11,10	1,98	5,61	7,00	1,10	6,36	11,20	2,67	4,19	16,50	3,01	5,48	10,00	1,60	6,25
35	7,00	2,21	3,17	9,23	2,37	3,89	7,00	1,35	5,19	10,00	3,56	2,81	12,55	3,63	3,46	10,00	1,95	5,13
43	6,25	2,66	2,35	8,55	2,71	3,15	5,60	1,60	3,50	8,00	3,35	2,39	10,00	3,46	2,89	8,00	2,30	3,48
Modely	WH-MXC09H3E8						WH-MXC12H9E8						WH-MXC16H9E8					
TOP	CC	IP	EER	CC	IP	EER	CC	IP	EER	CC	IP	EER	CC	IP	EER	CC	IP	EER
LWC	7	7	7	18	18	18	7	7	7	18	18	18	7	7	7	18	18	18
18	7,00	1,36	5,15	—	—	—	7,50	1,41	5,32	—	—	—	8,50	1,70	5,00	10,00	1,70	5,88
25	7,65	1,91	4,01	—	—	—	8,90	2,16	4,12	—	—	—	14,00	4,00	3,50	14,00	2,94	4,76
35	7,00	2,21	3,17	—	—	—	10,00	3,56	2,81	—	—	—	12,20	4,76	2,56	12,20	3,50	3,49
43	6,25	2,66	2,35	—	—	—	8,00	3,01	2,66	—	—	—	7,10	3,31	2,15	9,80	3,31	2,96

TOP: Teplota okolního prostředí (°C). LWC: Teplota výstupní vody na kondenzátoru (°C). TV: Topný výkon (kW). CHV: Výkon chlazení (kW). P: Příkon (kW)
Tato data měří společnost Panasonic v souladu s normou EN14511-2. Tato data jsou určena pouze k referenčním účelům a nejsou zárukou výkonu.

TABULKY TOPNÝCH A CHLADICÍCH VÝKONŮ

Podle výstupní teploty a venkovní teploty

Tabulka topného výkonu

Aquarea generace G, HT, nedělený systém s jednou fází. Pouze vytápění – MHF

WH-MHF09G3E5

TOP	TV	P	COP	TV	P	COP	TV	P	COP	TV	P	COP	TV	P	COP	TV	P	COP
LWC	30	30	30	35	35	35	40	40	40	45	45	45	50	50	50	55	55	55
-15	9,00	3,46	2,60	9,00	3,71	2,43	9,00	4,01	2,24	8,80	4,26	2,07	8,50	4,71	1,80	7,80	5,38	1,45
-7	9,00	3,06	2,94	9,00	3,29	2,74	9,00	3,56	2,53	8,90	3,83	2,32	8,90	4,28	2,08	9,00	5,02	1,79
2	9,00	2,43	3,70	9,00	2,61	3,45	9,00	2,91	3,09	9,00	3,21	2,80	9,00	3,72	2,42	9,00	4,37	2,06
7	9,00	1,82	4,95	9,00	1,94	4,64	9,00	2,21	4,07	9,00	2,46	3,66	9,00	2,99	3,01	9,00	3,64	2,47
25	9,00	1,52	5,92	9,00	1,70	5,29	9,00	1,88	4,79	9,00	2,16	4,17	9,00	2,63	3,42	9,00	3,20	2,81

WH-MHF12G6E5

TOP	TV	P	COP	TV	P	COP	TV	P	COP	TV	P	COP	TV	P	COP	TV	P	COP
LWC	30	30	30	35	35	35	40	40	40	45	45	45	50	50	50	55	55	55
-15	12,00	5,16	2,33	12,00	5,53	2,17	11,00	5,51	2,00	10,80	5,49	1,97	9,70	5,52	1,76	8,00	5,61	1,43
-7	12,00	4,43	2,71	12,00	4,76	2,52	11,50	4,91	2,34	11,20	5,06	2,21	10,10	5,06	2,00	9,60	5,43	1,77
2	12,00	3,42	3,51	12,00	3,68	3,26	11,50	3,86	2,98	11,30	4,14	2,73	10,80	4,66	2,32	10,30	5,13	2,01
7	12,00	2,52	4,76	12,00	2,69	4,46	12,00	3,06	3,92	12,00	3,44	3,49	12,00	4,10	2,93	12,00	4,97	2,41
25	12,00	2,03	5,91	12,00	2,36	5,08	12,00	2,69	4,46	12,00	3,02	3,97	12,00	3,61	3,32	12,00	4,37	2,75

TOP: Teplota okolního prostředí (°C). LWC: Teplota výstupní vody na kondenzátoru (°C). TV: Topný výkon (kW). CHV: Chladicí výkon (kW). P: Příkon (kW)
Tato data měří společnost Panasonic v souladu s normou EN14511-2. Tato data jsou určena pouze k referenčním účelům a nejsou zárukou výkonu.

Výkon hydraulického čerpadla tepelných čerpadel typu F: čerpadlo třídy A jednotek typu F (5 a 16 kW)

Externí statický tlak (kPa)

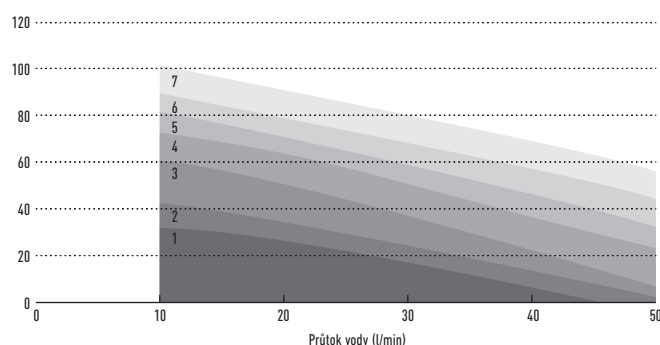

Min. Otáčky čerpadla 1 Otáčky čerpadla 2 Otáčky čerpadla 3

Výkon hydraulického čerpadla tepelných čerpadel typu F: čerpadlo třídy A jednotek typu F (5 a 16 kW)

Příkon (W)

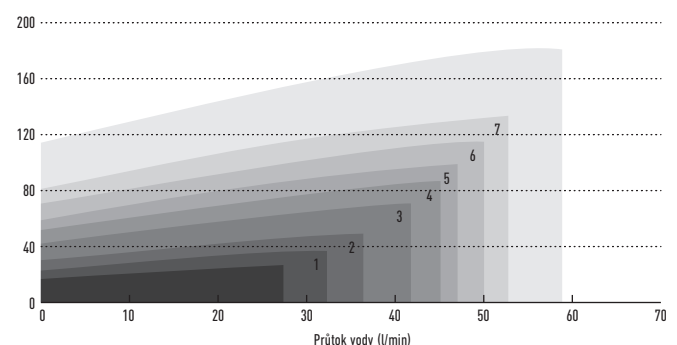

Otáčky čerpadla 4 Otáčky čerpadla 5 Otáčky čerpadla 6 Max.

PŘÍKLADY INSTALACÍ

Aquarea generace H: bivalentní s vyrovnávací nádrží a směšovacím ventilem

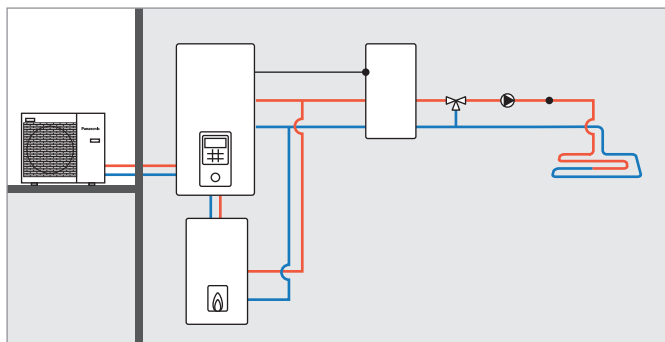

Aquarea generace H: vyrovnávací nádrž se solárním a směšovacím ventilem

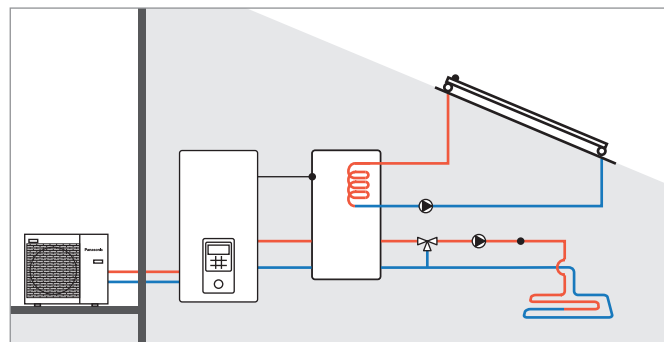

Aquarea generace H: 2 zóny s externí soupravou bez vyrovnávací nádrže

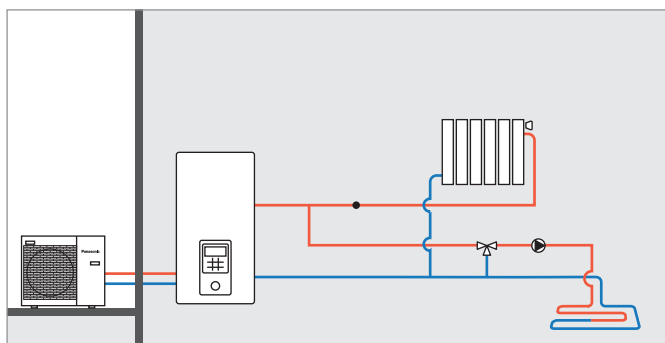

Aquarea generace H: 2 zóny s externí soupravou, vyrovnávací nádrží a bazénem

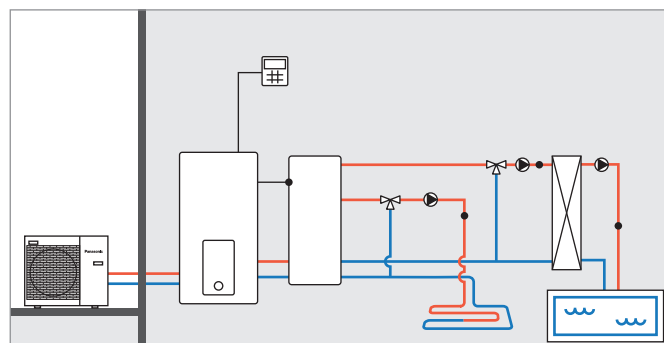

Aquarea All in One generace H: 2 zóny s externí soupravou bez vyrovnávací nádrže

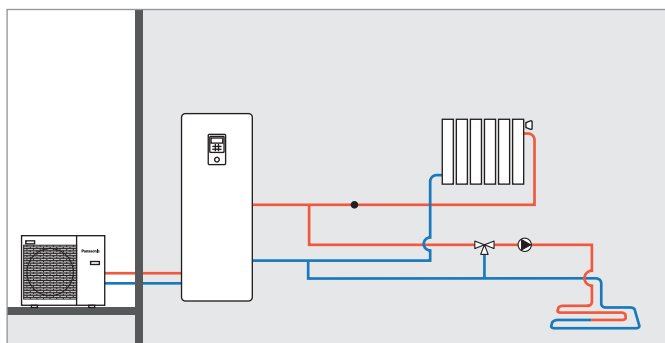

Aquarea All in One generace H se 2 zónami: 2 vestavěné zóny bez vyrovnávací nádrže

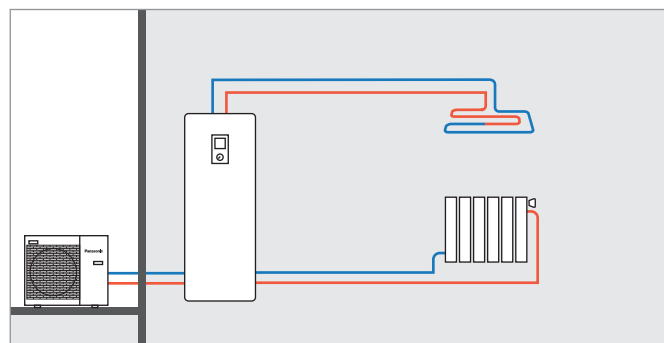

PŘIVÍTEJTE ŘADU PRO DOMÁCNOSTI



Myslete ekologicky. Jděte na to čistě. Jděte svou cestou.

Klimatizace Panasonic nejsou určeny jen k tomu, aby domácnostem zajišťovaly pohodlné chlazení. Zároveň totiž šetří energii. Čistí vaše okolí. Upravují svůj chladicí výkon podle vašeho obytného prostoru a stylu. Život v ekologickém stylu je nyní mnohem snazší, než kdy dříve.



HLAVNÍ VLASTNOSTI



Panasonic pro vás vyvinul produktovou řadu, lepší než kdykoliv předtím.

Díky inovativnímu designu, vysoké efektivitě a modernímu systému čištění je řada Etherea navržena s ohledem na vaše klienty.

Klimatizace Panasonic přináší více úspor a komfortu

Věříme, že rozhodnutí pro ekologický život by nemělo být podmíněno kompromisy v otázkách pohodlí. Panasonic proto představuje systém Econavi, který kombinuje snímače a řídicí program pro detekci lidské přítomnosti s cílem snížit plýtvání energií o 38 %.

Naše supertiché klimatizace garantují dodávku čištěného vzduchu, který se

postará o vás i vaši rodinu. V zájmu čistšího životního prostředí jednotka nanoe™ napomáhá s čištěním vzduchu i vašeho okolí.

Tyto převratné technologie dohromady definují význam Eco Clean Life Innovation společnosti Panasonic, což jsou inovace, které zlepšují naše životní prostředí a zároveň v co možná nejvyšší míře zvyšují životní pohodlí.

Úspora energie



Inteligentní senzor aktivity osob a technologie snímače detekce slunečního záření, které odhalují plýtvání a snižují plýtvání energií optimalizací klimatizačního výkonu dle podmínek v místnosti. Energii ušetříte stiskem jediného tlačítka.

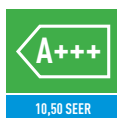

Výjimečná sezónní účinnost chlazení dle směrnice ErP. Vyšší hodnoty SEER znamenají vyšší účinnost. Šetříte na chlazení po celý rok!

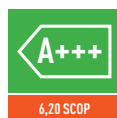

Výjimečná sezónní účinnost vytápění dle směrnice ErP. Vyšší hodnoty SCOP znamenají vyšší účinnost. Šetříte na vytápění po celý rok!



Klasifikace systémů inverter plus vyzdvihuje nejvýkonnější systémy Panasonic



Rotační kompresor Panasonic R2. Tento kompresor je navržen tak, aby vydržel extrémní podmínky. Přináší vysokou výkonnost a efektivitu.



Naše tepelná čerpadla s chladivem R32 dosahují významného snížení hodnoty potenciálu pro globální oteplování (GWP). Jedná se o důležitý krok ke snížení produkce skleníkových plynů. R32 je také chladivem, které se dá snadno recyklovat.

Vysoký výkon a zdravý vzduch



Technologie nanoe™ využívá k čištění vzduchu v místnosti drobné nanočástice. Je účinná na mikroorganismy ve vzduchu a na přilnavé mikroorganismy, jako jsou určité typy bakterií, virů a plísní.



Ve vzduchu se mohou nacházet pevné částice (PM 2,5) v podobě prachu, špíny, kouře a kapének. Filtr je schopný zachytávat částice PM2,5 včetně nebezpečných škodlivin, domácího prachu a pylu.



Díky supertiché technologii jsou naše zařízení mnohem tišší než knihovna (30 db(A)).



Funkce Perfect Humidity Air kontroluje úroveň vzdušné vlhkosti, aby se zabránilo jeho nadměrnému vysušení.



Větší komfort díky Aerowings. Přímé proudění vzduchu směrem ke stropu díky vestavěné dvojité klapce vytváří sprchový chladicí efekt.



Až do -10 °C v režimu pouze chlazení. Klimatizace pracuje v režimu pouze chlazení s venkovní teplotou -10 °C.



Až do -15 °C v režimu topení. Klimatizace pracuje v režimu tepelného čerpadla při venkovní teplotě až -15 °C.



Inovační funkce Chata udržuje teplotu v domě na 8/10 nebo 8/15 °C, aby se během zimy zabránilo zamrznutí potrubí. Tato funkce je velmi ceněna na chatách či chalupách.



Systém modernizace Panasonic také umožňuje opětovné využití stávajícího potrubí R22 (v dobré kvalitě) při instalaci nových vysoce účinných systémů R410A.



Systém modernizace Panasonic také umožňuje opětovné využití stávajícího potrubí R410A nebo R22 při instalaci nových vysoce účinných systémů R32.



Záruka 5 let. Na všechny kompresory venkovních jednotek v této řadě poskytujeme záruku 5 let.

Vysoká konektivita



Integrace řady pro domácnosti s P-Line – CZ-CAPRA1 Dokáže propojit všechny řady s P-Line. Nyní je možná plná kontrola.



Ovládání přes internet je systém nové generace, který poskytuje uživatelsky přívětivé dálkové ovládání jednotek klimatizace nebo tepelného čerpadla z jakéhokoliv místa s pomocí jednoduchého chytrého telefonu Android nebo iOS, z tabletu nebo PC přes internet.



Komunikační port je zabudován do vnitřní jednotky a umožňuje snadné připojení tepelného čerpadla Panasonic k řídicímu systému domácnosti nebo budovy a jeho ovládání.

CHLADICÍ PLYN R32



„Malá“ změna, která mění všechno

Ne každý je připravený na změnu. Někteří lidé se budoucnosti brání. My v Panasonic ale stále věříme v technologie, které zlepšují životy lidí. Z tohoto důvodu nyní prezentujeme generaci klimatizací s chladivem R32, které je inovativní ve všech představitelných směrech: snadno se instaluje, a v porovnání s většinou jiných chladiv má mnohem menší dopad na životní prostředí a šetří energii. Výsledek? Lepší život pro lidi i pro planetu. Vždy budou existovat lidé, kteří se změnám brání. Ale my říkáme: Sbohem, včerejšku. Dobrý den, R32.

Dnes Panasonic. Zítřka všichni.

Evropská regulace EU 517/2014 zavádí z ekologických důvodů povinnost nahradit fluorované plyny (F-plyny), mezi které patří i R410A. Toto nařízení ale také stanovuje přechodné období roku 2017 do 2030.

Musíme čekat? Ne. Naše touha po inovacích není omezena žádnými daty. Proto do toho jdeme ihned a představujeme generaci klimatizací využívajících chladivo R32.

Plán odstraňování měkkých freonů (HCFC)

Limit (v procentu základní hodnoty)

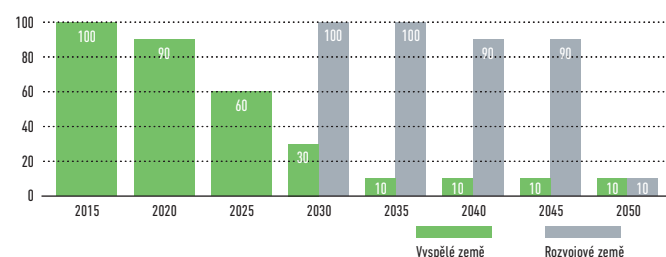

* Když nahradíme R22 za R32, značně tím snížíme potenciál našich klimatizací přispívat ke ztenčování ozonové vrstvy. V rozvojových zemích se rapidně rozmáhá používání klimatizací, a proto je čím dál důležitější používat chladiva s nízkým potenciálem pro globální oteplování.

Sbohem, včerejšku

Generace klimatizací s chladivem R32 je inovací ve všech směrech. Máme jmenovat?

1. Inovace při instalaci.

- Extrémně snadná instalace v podstatě shodná s R410A. (Nezapomeňte ověřit, že je tlakoměr a čerpadlo kompatibilní s R32.)
- Toto chladivo je 100 % čisté, a proto se snáze recykluje a znovu používá.

2. Ekologická inovace.

- Nulový dopad na ozonovou vrstvu.
- O 75 % menší dopad na globální oteplování.

	R410A	R32
Složení	Směs 50 % R32 + 50 % R125	100 % R32 (žádná směs)
GWP (potenciál pro globální oteplování)	2 087,5	675
ODP (potenciál pro ztenčování ozonové vrstvy)	0	0

R32 je chladivo, které má pouze třetinový potenciál pro globální oteplování ve srovnání s R410A, což znamená, že riziko poškození životního prostředí je nižší.

3. Inovace pro ekonomiku a spotřebu energie.

- Nižší náklady a vyšší úspory:
 - O 30 % méně chladiva.
- Vyšší energetická účinnost než u R410A

LCCP: Klimatická výkonnost za životní cyklus (nižší dopad na globální oteplování). Bezpečnost: Nízká úroveň toxicity.

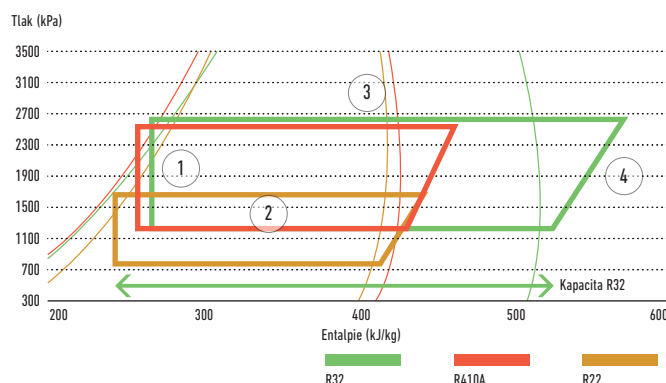

1. Expanze. 2. Výpar. 3. Kondenzace. 4. Komprese.

100letý potenciál různých chladiv pro globální oteplování

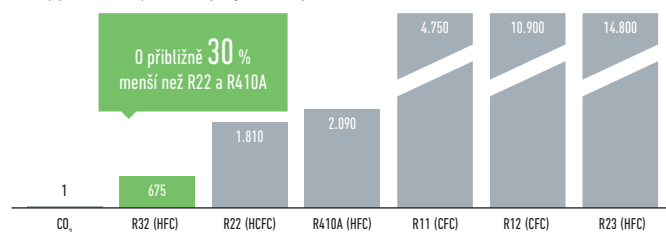

Čtvrtá hodnotící zpráva IPCC. Hodnoty 100letého potenciálu pro globální oteplování.

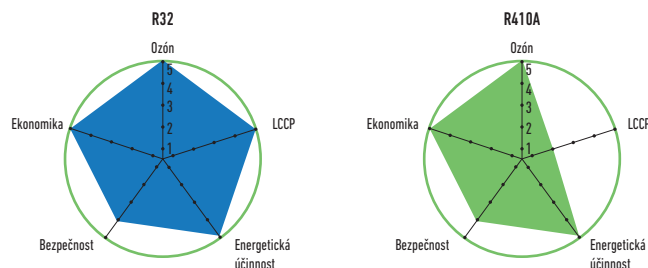

STYLOVÉ A MIMOŘÁDNÉ FUNKCE JEDNOTEK ETHEREA



Ceny iF Product Design Award patří mezi nejprestižnější ocenění za mimořádný design výrobku. Jednotka Ethera společnosti Panasonic, která získala toto ocenění díky své vysoce inteligentní funkčnosti, je ideálním klimatizačním systémem pro domácí i komerční aplikace.

Etherea s inteligentním snímačem Econavi a systémem pro čištění vzduchu nanoe™: výjimečná efektivita A+++, pohodlí (supertichá technologie s hluchností pouze 19 dB(A)) a zdravý vzduch v kombinaci s přelomovým designem

— ETHEREA —

Etherea dokonalá venku, dokonalá uvnitř

Etherea má neuvěřitelně tenký design.

Přelomový design, který dokonale zapadá do většiny moderních prostředí. Vybrali jsme nejlepší materiály a procesy pro kultivovaný design. Produkty jsou k dostání v elegantním matně stříbrném a matně bílém provedení.



Zjistěte, jak díky jednotce Etherea A+++ uspoříte energii.

Technologie snímačů Econavi snižuje plýtvání energií úpravou provozu klimatizace tak, aby odpovídal požadavkům místnosti. Pomocí jediného tlačítka můžete efektivně šetřit energii, i když se místnost nepřetržitě chladí a vy se cítíte pohodlně.

Získejte to nejlepší pro své zdraví díky Etherea a nanoe™.

Nanoe™ X s nanotechnologií, elektrostatické atomizované částice vody nano velikosti čistí vzduch v místnosti. Je účinná na mikroorganismy ve vzduchu a na přilnavé mikroorganismy, jako jsou určité typy bakterií, virů a plísní, a tak zajišťuje čistší prostředí v obytných prostorech.

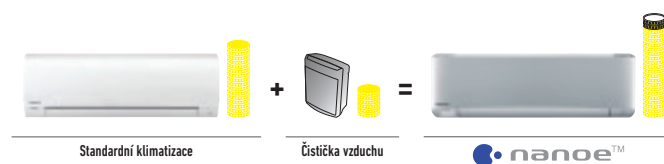

Výkon jednotek Etherea a Heatcharge: vyšší třída energetické účinnosti

Etherea a Heatcharge. Ekonomický a ekologický provoz s vysokou hodnotou SCOP (sezónní koeficient účinnosti). Originální inverterová technologie Panasonic a vysoce účinný kompresor zajišťují špičkovou účinnost provozu. Nejenže přispějete k ochraně životního prostředí, ale zároveň se vám sníží účty za elektřinu.



Mimořádné úspory pro váš dům

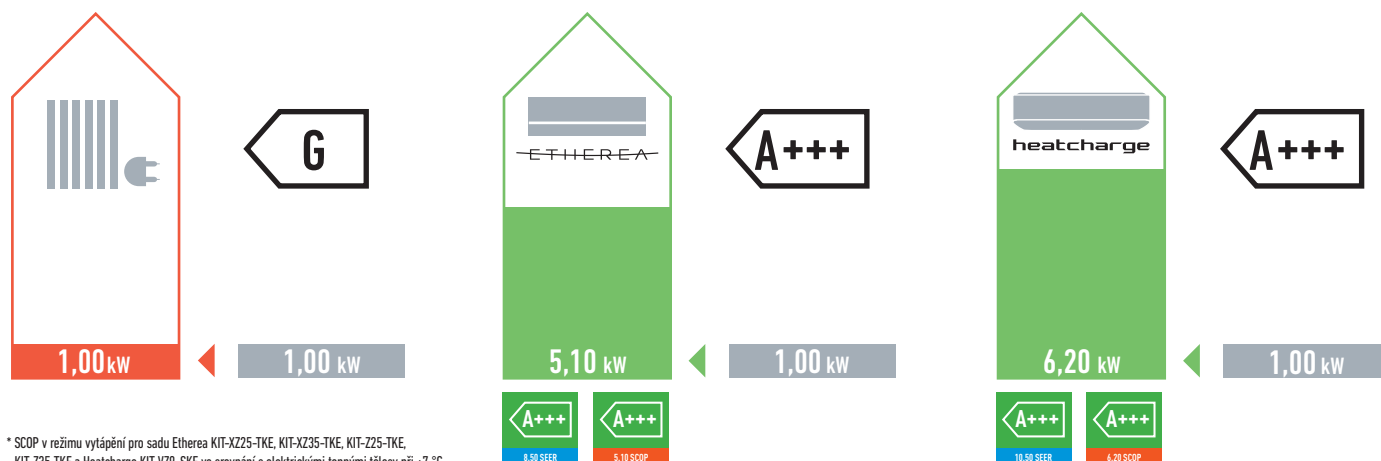

* SCOP v režimu vytápění pro sadu Etherea KIT-XZ25-TKE, KIT-XZ35-TKE, KIT-Z25-TKE, KIT-Z35-TKE a Heatcharge KIT-VZ9-SKE ve srovnání s elektrickými topnými tělesy při +7 °C.

ELEKTROSTATICKÉ ATOMIZOVANÉ NANOČÁSTICE VODY, NANO^e™, KTERÉ ZLEPŠUJÍ KVALITU VZDUCHU



Svět se zaměřuje na tuto převratnou technologii, která by mohla být klíčem k čištění vzduchu.

**BRÁNĚNÍ
VÝSKYTU VIRŮ
BAKTERIÍ
PYLŮ**

Vzdušné
Likvidují 99,9 % určitých typů bakterií a virů ve vzduchu.

nanoe™ napadá mikroorganismy.

Z generátoru vychází jemné částice nanoe™.

Přílnavé
Likvidují 99,9 % určitých typů bakterií, virů, pylů a plísni v textiliích. Dochází také k odstraňování vnitřních pachů.

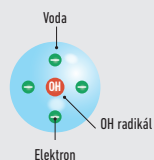

nanoe™ jsou elektrostatické atomizované nanočástice vody s velkou spoustou OH radikálů. Efektivita likvidace bakterií závisí na počtu OH radikálů, které jsou vytvářeny rychlostí 480 miliard za sekundu.



Prínosy elektrostatických atomizovaných vodních částic nanoe™ byly experimentálně prokázány. Mezi benefity patří celá řada věcí od pomoci likvidovat určité typy virů a bakterií, plísní a alergenů až po zvlhčení pokožky. Experimenty provedené univerzitami a výzkumnými instituty prokázaly účinnost nanoe™.

Vlastnosti technologie nanoe™

1. Dlouhá životnost. 6krát delší životnost než u aniontů. nanoe™ obsahuje přibližně 1000krát více vlhkosti než aniont. Díky obsažení v částech vody má delší životnost a dokáže se rozšířit na delší vzdálenost.

Srovnání distribuce v místnosti



nanoe™
nanoe™ se rozšíří do všech rohů.

Obecné anionty
Ionty ztratí svou sílu dříve, než se stačí v místnosti rozšířit.

2. Původ ve vodě. nanoe™ pochází z kondenzované vlhkosti vzduchu, a proto není nutné do jednotek s nanoe™ doplňovat vodu.

nanoe™ je dostatečně malá částice, aby pronikla do tkanin a zabránila v nich tvorbě plísní a pachů

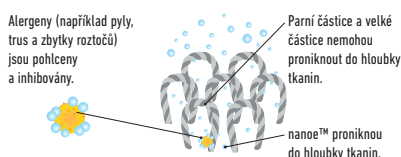

Alergeny (například pyl, trus a zbytky roztočů) jsou pohlceny a inhibovány.

Parní částice a velké částice nemohou proniknout do hloubky tkanin.

nanoe™ proniknou do hloubky tkanin.

3. Mikroskopická škála. Velikostí nanoe™ odpovídá jedné miliardtině metru, takže je mnohem menší než parní částice. Proto dokáže pronikat hluboko do látek a zbavovat je pachů.

* 1 nm (nanometr) = jedna miliardtina metru.

nanoe™: přibližně 5–20 nm
Pára: asi 6 000 nm

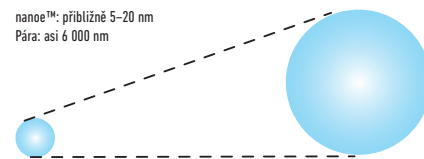

Jak vám technologie nanoe™ pomůže?

1. Likvidace virů/bakterií/pylů. Inhibuje určité viry. Vir chřipky je inhibován z 99,9 %.

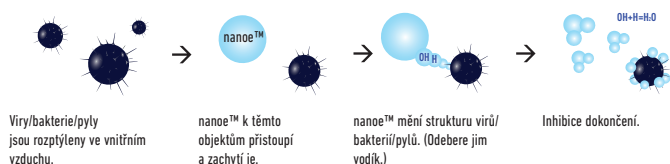

Viry/bakterie/pyly jsou rozptýleny ve vnitřním vzduchu.

nanoe™ k těmto objektům přistoupí a zachytí je.

nanoe™ mění strukturu virů/bakterií/pylů. (Odebere jim vodík.)

Inhibice dokončení.

Účinnost nanoe™

Testovaný obsah	Výsledek (deaktivace)	Zkušební podmínky	Testovací laboratoř/společnost	Č. dokumentu zprávy
Vzdušné	Virus (kolifág)	10 m ² / 6 h	Kitasato Research Center for Environmental Science	KRCES 24_0300_1
	Bakterie (Staphylococcus aureus)	10 m ² / 4 h	Kitasato Research Center for Environmental Science	KRCES 24_0301_1
Přilnavé	Virus (kolifág)	10 m ² / 8 h	Japan food research laboratories	13001265005-01
	Vir (chřipka)	1 m ² / 2 h	Kitasato Research Center for Environmental Science	KRCES 21_0084_1
	Bakterie (Staphylococcus aureus)	10 m ² / 8 h	Japan food research laboratories	13044083003-01
	Zápach tabáku	Dezodorace za 2 h	10 m ² / 2 h	Analytické středisko Panasonic
Pytl cedru	99 %	45 l / 2 h	Analytické středisko Panasonic	ED2-080303IN-03

3. Zvlhčování pokožky. Pomáhá udržovat vlhkost pokožky.

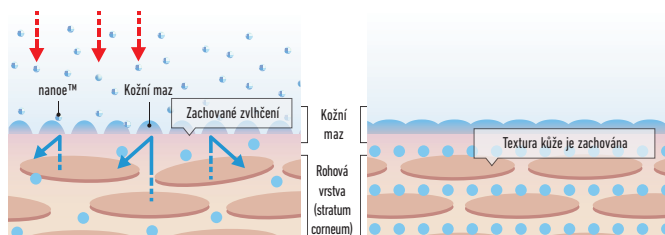

S nanoe™
nanoe™ hydratuje kožní maz v pokožce, a zabraňuje tak ztrátě vlhkosti.

Po 28 dnech
Pokožka je hydratovaná a nanoe™ zachovává její texturu.

Testovací laboratoř: FCG Research Institute Inc. Č. zprávy 19104

2. Zbavování pachů. Deodorizační účinek působí na zápach zachycený na předmětech jako jsou sedačky a zálclony. Snížení zápachu o 90 % (pach tabáku) po 120 minutách.

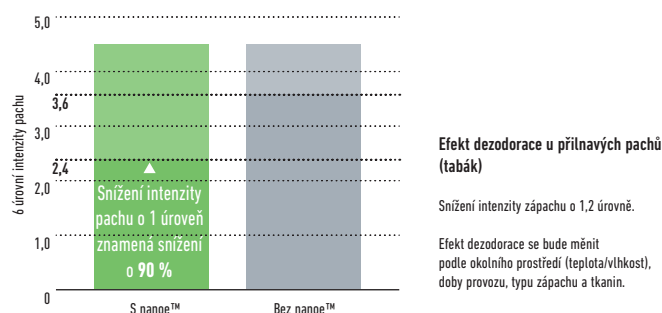

- Testovací laboratoř: Analytické středisko Panasonic Corporation. - Testovací metodologie: ověření hodnoty úrovně intenzity zápachu v testovací místnosti o ploše 10 m². - Metoda dezodorace: emise nanoe™. - Testovací subjekt: přilnavý zápach tabáku. - Výsledek testování: snížení intenzity zápachu po 120 minutách o 1,2 úrovně. - Číslo zprávy: BAA33-130125-D01.

Spolehlivá technologie vybraná světem.

Nejmodernější čisticí technologii Panasonic nanoe™ si vybrala automobilka Lexus do svých vozidel pro účely čištění vzduchu vnaněného do kabiny.



INTELIGENTNÍ SNÍMAČE ECONAVI.
ZJISTĚTE, JAK DOSÁHNOUT ENERGETICKÝCH ÚSPOR.





Econavi detekuje tento druh plynutí a zabraňuje mu všemi správnými způsoby. Pomocí vyspělých čidel a přesných řídicích programů analyzuje podmínky v místnosti a příslušným způsobem upravuje výkon chlazení. Econavi je vyspělá technologie, která funguje na všech potřebných místech a přináší nejen pohodlí, ale i lepší úspory energie.

5 funkcí pro úsporu energie najednou: Econavi s inteligentními ekologickými snímači

Inteligentní snímače detekují pomocí čidla lidské aktivity a snímače slunečního záření potenciální plynutí energií. Snímače dokážou monitorovat polohu člověka, jeho pohyb a nepřítomnost, a intenzitu slunečního záření. Poté dojde k automatické úpravě chladicího výkonu tak, aby se ušetřila energie při současně nesnížené kvalitě vytápění, chlazení a pohodlí.

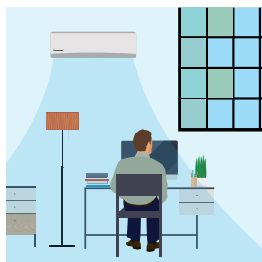

Tepelná vlna
Rytmický, teplotně řízený vzorec pro úsporu energie bez vzdání se pohodlí.

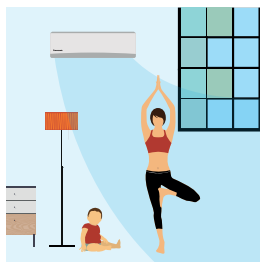

Vyhledávání v oblasti
Směřuje tok vzduchu na místo, kde se zrovna nacházíte. Econavi detekuje změny v pohybu člověka a snižuje plynutí energií vynaložené na chlazení neobsazené části místnosti.

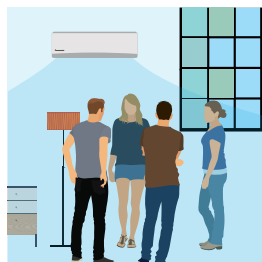

Detekce aktivity
Přizpůsobuje chladicí výkon vašim denním činnostem. Econavi odhaluje změny v úrovni aktivity a snižuje plynutí chladicím výkonem.

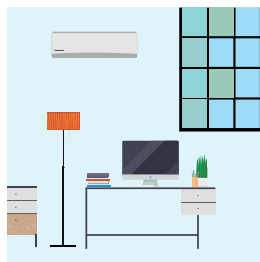

Detekce nepřítomnosti
Snižuje chladicí výkon, když jste právě pryč. Econavi odhalí nepřítomnost člověka v místnosti a v prázdné místnosti příslušným způsobem sníží chladicí kapacitu.



Detekce slunečního záření
Upravuje chladicí výkon dle změn v intenzitě slunečního záření.

Snímač slunečního záření Econavi

Detekce slunečního záření (v režimu chlazení a vytápění)

Econavi zjišťuje změny intenzity slunečního světla a vyhodnocuje, zda je slunečno nebo zataženo/noc. Systém snižuje plynutí energií snížením chladicího výkonu při zataženém počasí v režimu chlazení, nebo snížením topného výkonu při vytápění za slunečného dne.

Detekce slunečního záření (v režimu chlazení)

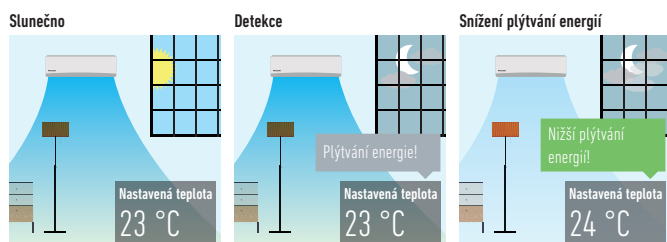

Econavi se zapne ve slunečném počasí. Econavi zjistí, že stačí nižší chladicí výkon. Sniží výkon chlazení o úroveň rovnající se zvýšení nastavené teploty o 1 °C.

Detekce slunečního záření (v režimu topení)

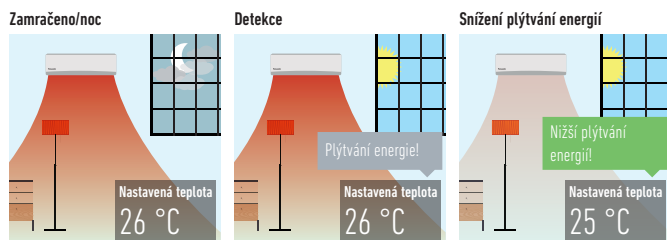

Econavi se zapne při zataženém počasí nebo v noci. Econavi zjistí, že stačí nižší topný výkon. Sniží výkon vytápění o úroveň rovnající se snížení nastavené teploty o 1 °C.

Tepelná vlna

Rytmický, teplotně řízený vzorec pro úsporu energie bez vzdání se pohodlí

Econavi s tepelnou vlnou bylo vyvinuto s využitím poznatků o teplotní fyziologii. Lidské tělo se fyziologicky přizpůsobuje změnám teploty. Výzkumné a vývojové středisko společnosti Panasonic využilo tyto poznatky a vyvinulo vzor rytmického ovládání teploty, který by vykompenzoval tyto fyziologické reakce na teplotu. Když Econavi zjistí přítomnost člověka a nízkou úroveň aktivity, tepelná vlna se přizpůsobí tomuto rytmickému ovládání teploty, aby dosáhlo další úspory energie, aniž by utrpělo pohodlí.

Jak tepelná vlna pracuje?

Když Econavi zjistí nízkou aktivitu

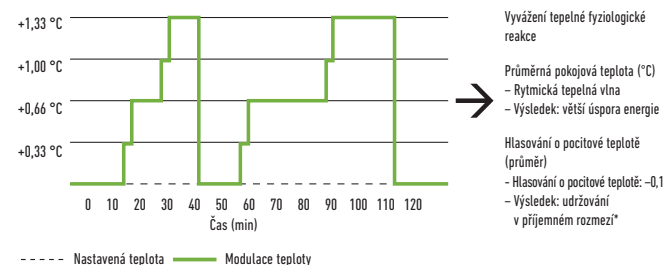

Vyvážení teplotní fyziologické reakce
Průměrná pokojová teplota (°C)
- Rytmická tepelná vlna
- Výsledek: větší úspora energie
Hlasování o pocitové teplotě (průměr)
- Hlasování o pocitové teplotě: -0,1
- Výsledek: udržování v příjemném rozmezí*

Výsledek experimentu prokázal, že se pocitová teplota udržela v pohodlném rozmezí*, ačkoli se průměrná nastavená teplota o něco zvýšila. Když Econavi zjistí přítomnost člověka a nízkou úroveň aktivity, tepelná vlna se přizpůsobí tomuto rytmickému ovládání teploty. Systém tak zajistí další úspory energie, aniž by utrpělo pohodlí.

* Teplotní podmínky, ve kterých se PMV (predikovaná průměrná hodnota) pohybuje v rozmezí -0,5 a +0,5 jsou považovány za pohodlné (v podmínkách B) dle mezinárodní normy EN ISO 7730.



Díky velmi malé snaze se dá ušetřit opravdu hodně. Úspora energie až 38 %* u chladicího modelu s invertorem a tepelnou vlnou.

ROTAČNÍ KOMPRESOR PANASONIC R2



Rotační kompresory R2 využívají technologii valivých pístů. Kompresor R2 byl otestován v extrémních podmínkách: vyšší efektivita, jednoduchý a dvojitý píst, chladivo R32/R410A, kompaktní velikost.

Děláme svět chladnějším místem již od roku 1978.

Rotační kompresory Panasonic pro pokojové klimatizace jsme už instalovali v těch nejnáročnějších prostředích světa. Jsou navrženy tak, aby odolaly extrémním podmínkám. Jsou vysoce výkonné, efektivní a spolehlivé bez ohledu na to, kde právě jste. Panasonic je největší výrobce rotačních kompresorů na světě.

Hodnota kompresoru R2

O kompresoru R2

Kompresor R2 staví na 36 letech zkušeností s výrobou a designem kompresorů. Patří do nové generace rotačních kompresorů pro centrální klimatizaci obytných oblastí. Zdokonalené technologie, vylepšené materiály a jednoduchá konstrukce zajišťují, že kompresory R2 jsou spolehlivé, efektivní a tiché. Kompresor R2 přináší kvalitu, komfort a klid do řady domovů po celém světě.

Rotační kompresory Panasonic otestoval sám život v těch nejnáročnějších podmínkách na světě. Design R2 se dlouhodobě osvědčil v obtížných prostředích, a proto si jej v náročných klimatech vybírají firmy i majitelé domů. Rotační kompresory R2 disponují vysokou výkonností, kterou majitelé domů vyžadují. Patří proto mezi nejlepší jednotky k řešení rezidenčních klimatizačních požadavků.

Proč je rotační kompresor Panasonic R2 tak účinný?

1. Vysoce účinný motor Prvotřídní motor z křemíkové oceli splňuje požadavky na účinnost v tomto odvětví.
2. Zlepšené mazání vysokoobjemovým olejovým čerpadlem. Vylepšené vysokoobjemové olejové čerpadlo ve spojení s větším zásobníkem oleje zajišťuje vynikající mazání.
3. Zásobník má větší obsah chladiva. Větší zásobník pojme více chladiva potřebného pro instalace s delším potrubím.

Špičková technologie.

Rotační kompresory se používají ve více než 80 % chladících řešeních po celém světě. Jedná se o dominantní klimatizační kompresorovou technologii pro rezidenční aplikace. Panasonic je světovým výrobcem rotačních a rezidenčních klimatizačních kompresorů na světě a má na svém kontě více než 200 milionů vyrobených jednotek.

Výhody.

Centrální klimatizace zajištěná rotačním kompresorem Panasonic R2 přináší vynikající úroveň pohodlí při zachování ekonomičnosti provozu.

Tajemstvím je flexibilita. Klimatizace Panasonic s invertory disponují flexibilitou díky možnosti upravovat rychlost rotace kompresoru. Díky tomu může jednotka spotřebovat méně energie k udržení nastavené teploty a zároveň místnost po spuštění rychleji vychladí. Můžete tak dosáhnout vyšších úspor za elektřinu a zároveň zachovat komfort chlazení.

Technologie invertoru

Vysoký výkon s úsporami energie. Snižuje spotřebu elektrické energie.

Klimatizace Panasonic s invertory jsou navrženy tak, aby vám poskytovaly výjimečné úspory energie a výkony. Po spuštění klimatizace je nutné dodávat vyšší příkon k dosažení nastavené teploty. Po dosažení nastavené teploty je k jejímu udržení potřeba menšího výkonu. Klimatizace Panasonic s invertorem upravuje rychlost rotace kompresoru. Díky tomu lze udržování nastavené teploty velmi přesně řídit.

Konstantní komfort

Přesná kontrola teploty s širokou škálou výstupního výkonu umožňuje klimatizaci s invertorem zvládat odlišné úrovně obsazení místnosti, a zajistit tak stálou úroveň komfortu.

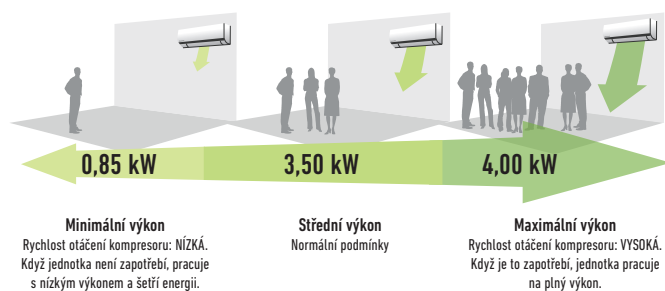

Graf zobrazuje široké výkonové rozpětí modelu 1,5 HP s invertorem během chlazení.

Rychlý komfort.

Klimatizace Panasonic s invertorem mohou pracovat s vysokým výkonem při spuštění, a tak ochladí místnost 1,5krát rychleji než modely bez invertoru a vytopí ji dokonce 4krát rychleji.

Srovnání rychlosti chlazení

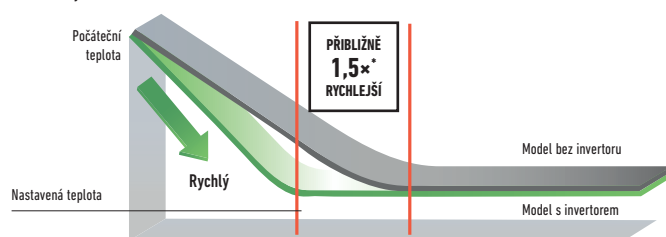

* 1,5 HP s invertorem oproti modelu bez invertoru. Teplota vně místnosti: 35 °C; nastavená teplota: 25 °C

Porovnání rychlosti vytápění

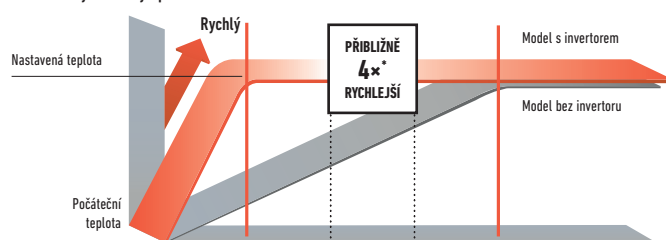

* Porovnání 1,0 HP modelu s invertorem a bez invertoru. Teplota vně místnosti: 2 °C; nastavená teplota: 25 °C

Tiché a uklidňující okolní prostředí 18 dB(A)

Podařilo se nám vyrobit jednu z nejtisších klimatizací na trhu. Provozní hluk invertorové klimatizace Panasonic v místnosti byl snížen, protože inverter neustále mění výstupní výkon a umožňuje přesnější regulaci teploty.

Tichý režim snižuje provozní hluk na tichých 18 dB(A)*, abyste se v noci mohli pohodlně vyspat.

Hluk je o 5 dB(A) nižší než při běžném provozu.

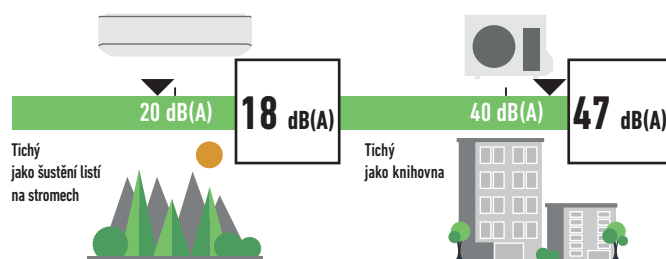

Heatcharge: V tichém režimu během provozu chlazení s nízkými otáčkami ventilátoru.

Jemné suché chlazení

Jemné suché chlazení udržuje v porovnání s běžným chlazením až o 10 % vyšší úroveň relativní vlhkosti. To napomáhá snížit vysušování pokožky a zamezit pocitu sucha v krku.

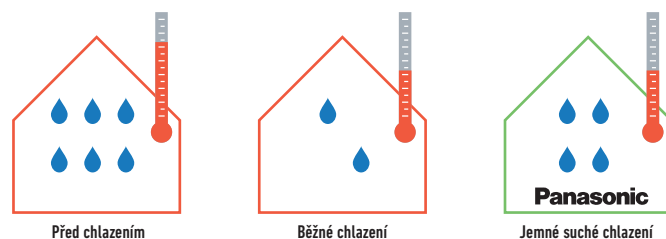

Snižuje teplotu v místnosti při zachování příznivé vlhkosti.

NÁSTĚNNÁ JEDNOTKA TZ/TE V KOMPAKTNÍM PROVEDENÍ



Vnitřní kompaktní jednotka TZ/TE.

Vnitřní jednotky TZ/TE mají novou velikost. Díky šířce 799 mm můžete klimatizaci umístit nad dveře.

Modely TZ s invertorem jsou výkonné a efektivní

Topný výkon a účinnost.

- Plyn R32 je šetrnější k životnímu prostředí než plyn R410A
- Kompletní nabídka standardních modelů s invertory
- Supertiché! Pouze 20 dB(A)
- Vysoká úspora energie
- Velká přípojovací vzdálenost (od 15 m do 30 m)
- Kabelové dálkové ovládání (volitelné)



Zachycujte nebezpečné látky znečišťující ovzduší a pyl

Filtr PM 2,5

Filtr PM 2,5 Ve vzduchu se mohou nacházet pevné částice (PM 2,5) v podobě prachu, špíny, kouře a kapének. Filtr je schopný zachytávat částice PM2,5 včetně nebezpečných škodlivin, domácího prachu a pylu. Také je schopný udržovat vzduch v místnosti čistý zbavováním pachů.

Aerowings

Nová funkce Panasonic Aerowings využívá dvě nezávislé lopatky, které koncentrují tok vzduchu tak, aby vás ochladily v co možná nejkratším čase. Napomáhají také s rovnoměrnou distribucí vzduchu v místnosti.

Vynikající kontrola toku vzduchu. Nepřímý tok vzduchu po dosažení nastavené teploty.

Funkce Aerowings využívá dvě nezávislé lopatky, které vám dávají větší kontrolu nad směrem toku vzduchu.

Bez Aerowings se cíl toku vzduchu nikdy nemění. Když na vás bude neustále foukat studený vzduch, brzy vám začne být velká zima.

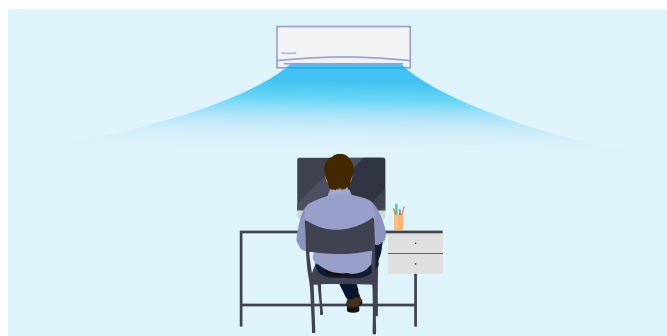

Komfort, který díky sprchovému chlazení nekončí

Po dosažení nastavené teploty lopatky Aerowings směřují vzduch směrem ke stropu, a vytváří tak efekt sprchového chlazení. Snímač lidské aktivity poté zjistí úroveň aktivity a upraví teplotu tak, abyste se cítili pohodlně.

Klimatizace Panasonic s funkcí Aerowings mají design určený do interiéru. Mají širší sací mřížku a mohou dosahovat nesmírně vysokých rychlostí otáčení ventilátoru. Díky tomu zpracují větší objem vzduchu.

Ke sprchovému chlazení

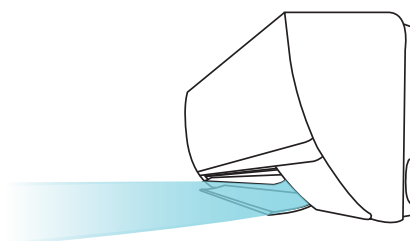

Tím se zajistí rovnoměrná distribuce studeného vzduchu v celé místnosti. Zůstanete tak v pohodlí, aniž by na vás neustále přímo foukal studený vzduch.

HEATCHARGE. SYSTÉM AKUMULACE ENERGIE



Topný výkon a účinnost

- Systém akumulace energie. Jednotka pro uchování tepla, která zajišťuje nepřetržité vytápění a funkci rychlého vyhřátí.
- Vyšší účinnosti a pohodlí s detekcí slunečního záření Econavi a detekcí lidské aktivity
- Systém čištění vzduchu nanoe™.
- Silnější proud vzduchu pro rychlé dosažení požadované teploty.

Kompletní řada tepelných čerpadel Panasonic A+++.

V reakci na Kjótský protokol stanovila Evropská unie náročné cíle pro snížení emisí skleníkových plynů. Do roku 2020 chce EU dosáhnout v rámci členských zemí následujících cílů:

- 20 % snížení emisí skleníkových plynů (ze základní úrovně z roku 1990),
- zvýšení podílu různých obnovitelných zdrojů energie o 20 %,
- celkové snížení spotřeby energie o 20 %.

Výkonné a spolehlivé topení i při nízkých zimních teplotách

Pokud je klimatizace v provozu, kompresor, který je zdrojem výkonu jednotky, vytváří teplo. Až dosud bylo toto teplo uvolňováno do ovzduší. Panasonic se zaměřil na toto odpadní teplo! Heatcharge je unikátní a inovativní technologie společnosti Panasonic, která toto odpadní teplo uchovává v kompresoru a účinně jej využívá jako topnou energii. Díky tomu si můžete užít novou úroveň topného výkonu a účinnosti klimatizace.

Konstantní vytápění

Využití uchovaného tepla poskytuje stabilní vytápění s menším kolísáním teplot. I když se topení vypne během odmrazování, uchované teplo nadále ohřívá místnost. Tím se odstraňuje předchozí snížení komfortu v důsledku poklesu teplot při dočasném vypnutí topení a zajišťuje stabilní topení klimatizace.

Konvenční. Místnost se postupně ochlazuje.
Odmrazování: přibližně 11 až 15 min. pokles teploty v místnosti: přibližně 5 až 6 °C.

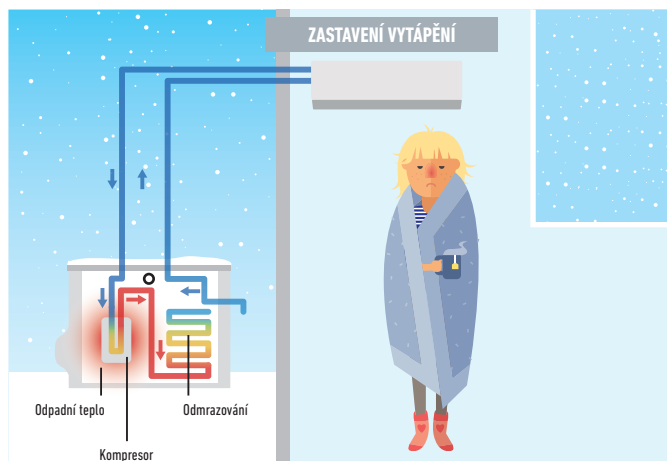

Heatcharge. Místnost je důkladně prohřátá.
Odmrazování: přibližně 5 až 6 min. Pokles teploty v místnosti: přibližně 1 až 2 °C.

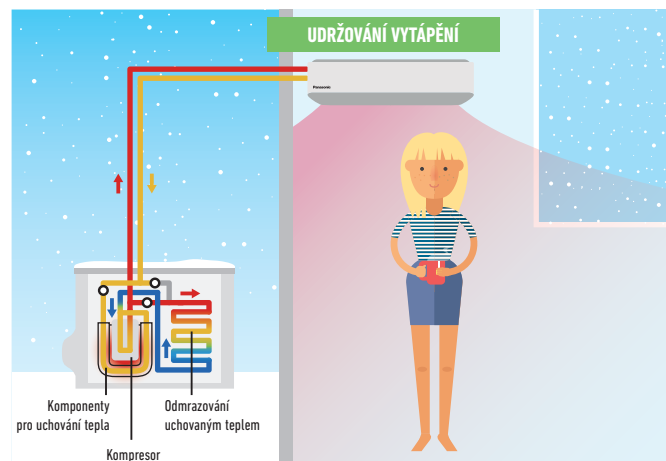

* Doba odmrazování a to, jak moc teplota klesne, závisí na prostředí, ve kterém je jednotka používána (jak je místnost izolovaná a vduchotěsně uzavřená), na provozních a teplotních podmínkách.
* Během odmrazování teplota výstupního vzduchu klesne. To, jak moc teplota klesne, závisí na prostředí, ve kterém je jednotka používána (jak je místnost izolovaná a vduchotěsně uzavřená), na provozních a teplotních podmínkách.
* V prostředích, kde se akumuluje chlad, se může vytápění během odmrazování pozastavit.

Konvenční
Během provozu se v kompresoru vytváří teplo.

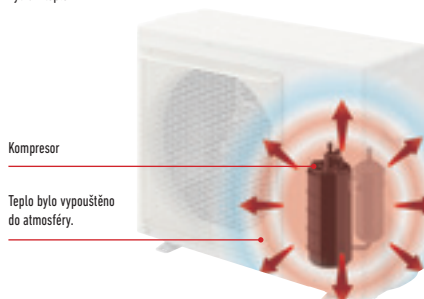

Heatcharge
Teplo vytvořené kompresorem se uchová uvnitř a slouží k ohřevu chladiva k efektivnímu navýšení topného výkonu.

Odpadní teplo se „uloží“ a efektivně využije.



Heatcharge
Kompresor je obalený a odpadní teplo se používá k nabití.

Nádrž pro uchování tepla. Odpadní teplo z kompresoru se uchová.

Tepelný výměník bez žebrování. Uložené teplo je přeměněno na energii.

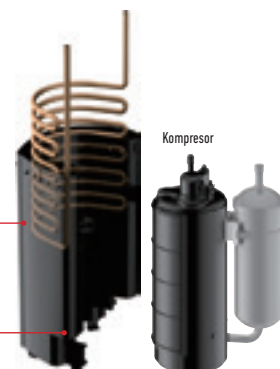

RENOVACE R22. STANDARDNÍ JEDNOTKY PANASONIC LZE NAINSTALOVAT NA STÁVAJÍCÍ POTRUBÍ R22.

Vyměňte svůj starý
klimatizační systém
za systém efektivnější!



Důležitý prvek k dalšímu snížení možného poškození naší ozónové vrstvy

- Všechny standardní jednotky Panasonic SKE, TKE a UKE lze nainstalovat na stávající potrubí R22.
- Nejsou zapotřebí další doplňky (pouze trubkové redukce).
- Přibližně 30% úspora energie ve srovnání s jednotkami R22.

Také společnost Panasonic plní svou část.

My, ve společnosti Panasonic, také odvádíme svou část tohoto úkolu. Zjišťujeme, že veškeré financování je v tuto chvíli pod tlakem. Společnost Panasonic proto vyvinula ekologické a nákladově efektivní řešení, které umožní zavádět tyto nejnovější zákony s co možná nejmenším vlivem na podnikání a finanční rezervy.

Systém modernizace Panasonic také umožňuje opětovné využití stávajícího potrubí R22 (v dobré kvalitě) při instalaci nových vysoce účinných systémů R410A/R32.

Díky vytvoření jednoduchého řešení tohoto problému může Panasonic renovovat všechny dělené systémy a systémy PACi; a v závislosti na konkrétních omezeních nemusíme dokonce omezovat vybavení výrobce, které nahrazujeme.

Instalací nového vysoce účinného systému Panasonic R410A/R32 můžete využít výhod v podobě přibližně 30 % úspor provozních nákladů v porovnání se systémem R22.

Ano...

1. Zkontrolujte výkon systému, který chcete vyměnit.
 2. Zvolte řadu výrobků Panasonic, která bude pro výměnu nejlepší.
 3. Postupujte dle kroků uvedených v brožuru a technických údajích.
- Jednoduché...

R22 – omezení použití chlóru je rozhodující pro čistější budoucnost.



Pokyny k opětovnému použití stávajícího potrubí R22 pro novou instalaci s R410A/R32

1. Upozornění

Stávající potrubí R22 lze opakovaně použít k instalaci systému s R410A/R32 v případě splnění a ověření následujících podmínek:

- suché (v potrubí nezbývala žádná vlhkost),
- čisté (v potrubí nezbýval žádný prach),
- těsné (žádný průsak chladiva v kloubech a potrubí).

2. Podmínky

- Zachyťte chladivo a olej.
- Spusťte „nucené chlazení“ dle doporučené provozní doby, a to bez ohledu na délku potrubí.
- Jednoduchá dělená jednotka: 10 min.
- Vícenásobně dělená jednotka: 30 min.
- Poté proveďte „odčerpání“, abyste zachytili chladivo a olej ze stávajícího systému R22.

* Poznámka: Pokud nelze provést odčerpání kvůli závadě na systému, vypláchněte stávající potrubí, abyste zachytili olej a špinu z útrobu systému.

- Zkontrolujte stav oleje.
- Pokud olej obsahuje špinu, stávající potrubí vymyjte.
- Zkontrolujte barvu oleje.
- Po vyčerpání použijte vatovou tyčinku k odstranění oleje ze stávajícího potrubí.
- Pokud je barva oleje vyšší než ASTM3, použijte nové potrubí, protože opakované použití starého potrubí není dovoleno.
- Zkontrolujte tloušťku potrubí.
- Přesvědčte se, že je tloušťka potrubí větší než 0,8 mm.
- Pokud je tloušťka menší než 0,8 mm, použijte nové potrubí.
- Přepracujte hrdlo pro připojení R410A/R32.
- Nepoužívejte staré matice.
- Nezapomeňte použít nové matice hrdla připojené k systému R410A/R32.

* Poznámka: Pokud má stávající potrubí velikost 1/4" (6,35 mm) a 1/2" (12,7 mm) a nový systém s R410A/R32 používá 1/4" (6,35 mm) a 3/8" (9,52 mm), použijte potrubní redukci připojenou na vnitřní a venkovní jednotku.

Kritéria znehodnocení chladivového oleje

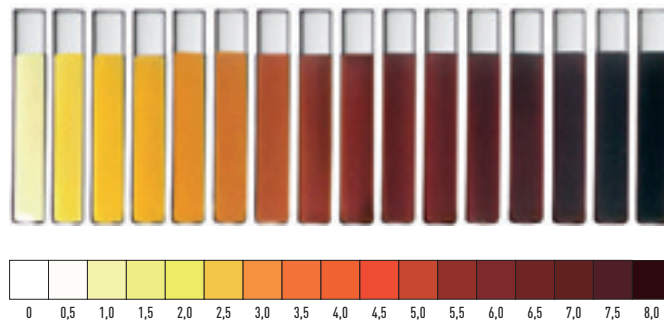

3. Použitelný model

Jednoduchá dělená pokojová klimatizační jednotka Panasonic od řady CS/CU-RE/UE/VE/XE/CE/NE/E*NKE a PKE dál.

Multi dělená pokojová klimatizační jednotka Panasonic od řady CU-2E/3E/4E/5PBE dál.

	Kapalina Plyn	1/4 (6,35)			
		3/8 (9,52)	1/2 (12,70)	5/8 (15,88)	
Dělený	16 / 20 / 25 / 35	1,6–3,5 kW	✓	▲	✗
	42 / 50 / 60	4,2–6,0 kW	✗	✓	▲
	71	6,8–7,5 kW	✗	✗	✓

✓ Standardní pravidla pro připojení potrubí se současnou délkou potrubí a náplní chladiva.

▲ Tato kombinace je přípustná při respektování maximální délky potrubí a náplně chladiva uvedeného u nově instalovaného modelu.

✗ Tato kombinace je nepřijatelná, protože překračuje průměr potrubí.

ŘÍZENÍ A KONEKTIVITA



Nová souprava CZ-TACG1 PANASONIC Wi-Fi: ovládejte své pohodlí a spotřebu elektrické energie pomocí chytrého telefonu

Ovládejte svou klimatizaci pomocí chytrého ovládní přes internet prostřednictvím chytrých telefonů, tabletů a chytrých stolních telefonů. Můžete ovládat následující funkce, jako byste byli doma nebo v kanceláři: start/stop, režimový provoz, nastavení teploty, teplotu místnosti, týdenní časovač atd. Díky novým pokročilým funkcím ovládaným přes internet dosáhnete nejlepšího pohodlí a účinnosti s nejnižší spotřebou energie. K dispozici v 19 evropských jazycích: bulharština, chorvatština, čeština, dánština, němčina, angličtina, estonština, finština, francouzština, řečtina, maďarština, italština, norština, polština, portugalština, slovinština, španělština, švédština a turečtina.

NOVINKA
18

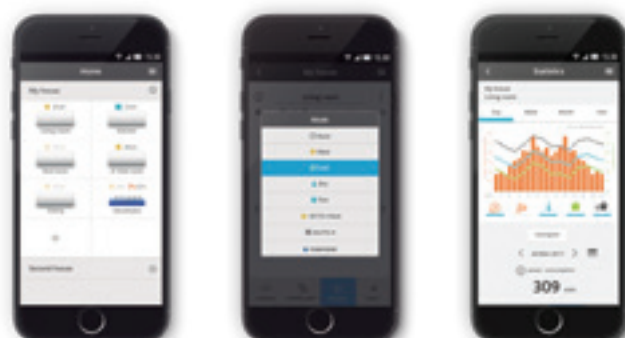

Panasonic nabízí svým zákazníkům nejmodernější technologii, která je určena k zajištění toho, aby naše klimatizační systémy dosahovaly ještě vyššího výkonu. Díky internetovým aplikacím vytvořeným společností Panasonic můžete řídit klimatizaci a provádět komplexní monitorování a dohled za využití všech funkcí domácího dálkového ovladače, a to z jakéhokoli místa na světě.

Integrace řady pro domácnosti s P-Line – CZ-CAPRA1

Dokáže propojit všechny řady s P-Line. Nyní je možná plná kontrola.

Integruje jakoukoli jednotku do řízení velkého systému.

- Integrace serverovny PKEA
- Malé kanceláře s domácími interiéry
- Postupné renovace (starý domácí systém a VRF v jedné instalaci)

<p>Systémy centralizovaného ovládání: 64 vnitřních jednotek</p>	<p>Inteligentní ovladač / webový server: 256 vnitřních jednotek</p>	<p>P-AIMS: 1 024 vnitřních jednotek</p>
--	--	--

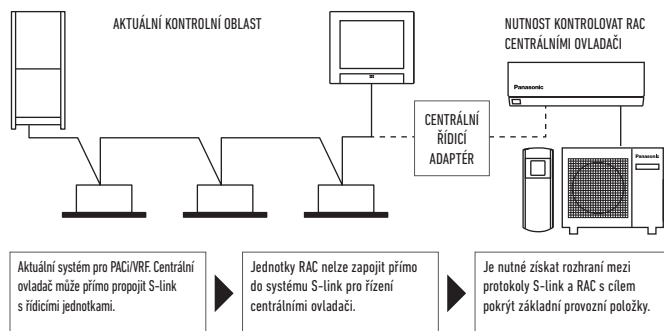

Základní provozní položky: ZAPNUTÍ/VYPNUTÍ, výběr režimu, nastavení teploty, otáčky ventilátoru, nastavení klapky, zakázání dálkového ovládání, ZAPNUTÍ/VYPNUTÍ Econavi.
Vnější vstup: řídicí signál ZAPNUTÍ/VYPNUTÍ, signál abnormálního zastavení.
Vnější výstup pro relé¹⁾: provozní stav (ZAP/VYP), výstup stavu alarmu.

1) Protože aktuální konektor CN-CNT nedokáže zajistit napájení externího výstupního relé, je nutné zajistit další vstupní napájení pro externí relé.

Možnosti připojení. Ovládání pomocí BMS.

Skvělá flexibilita pro integraci do vašich projektů KNX, EnOcean, Modbus a BACnet umožňuje plné obousměrné monitorování a ovládání všech funkčních parametrů.

Reference	KNX [®] PAW-AC-KNX-1i	Modbus [®] PAW-AC-MBS-1	enOcean [®] PAW-AC-ENO-1i	BACnet [™] PAW-AC-BAC-1 ¹⁾
Rychlá instalace a možnost skryté instalace	✓	✓	✓	✓
Bez nutnosti externího napájení	✓	✓	✓	✓
Přímé propojení s vnitřní klimatizační jednotkou	✓ (dělená jednotka nebo multidělená jednotka)	✓ (dělená jednotka nebo multidělená jednotka)	✓ (dělená jednotka)	✓
Ovládání a monitorování interních hodnot vnitřní jednotky a chybových kódů a ukazatelů	✓ Plně kompatibilní	✓ Plně kompatibilní	✓ Plně kompatibilní	
Použijte okolní teplotu klimatizace nebo hodnotu naměřenou externím snímačem.	✓	✓	✓	
Klimatizační jednotku lze současně ovládat dálkovým ovladačem klimatizační jednotky a připojenými zařízeními.	✓	✓	✓	
Pokročilé funkce ovládání	✓	✓	✓	
4 binární vstupy. Pracují jako standardní binární vstupy rozhraní a také slouží k přímému řízení klimatizační jednotky.	✓	✓	✓	
Naprostá kontrola a dohled. Skutečné stavy vnitřních proměnných klimatizační jednotky				✓

1) Toto rozhraní umožňuje celkovou a přirozenou integraci klimatizací Panasonic do sítě BACnet IP nebo MS/TP. Jedná se o zařízení certifikované BTL.

PAW-AC-DIO

Rozhraní suchého kontaktu pro ZAP/VYP. Společnost Panasonic vyvinula pro hotely desku s plošnými spoji se suchým kontaktem, která pracuje s vnitřními jednotkami Ethera, RE, UE a YE. Umožňuje jednotku snadno ovládat centrálně.

- Signál ZAP/VYP z BMS jiného výrobce
- Deska s plošnými spoji připojená k portu CN-RMT na desce s plošnými spoji vnitřní jednotky







Snadná konektivita

CN-CNT se snadným přístupem. Předchozí vnitřní jednotku Ethera bylo nutné za účelem přístupu ke konektoru rozebrat. Možnost snazšího připojení: bezdrátové příslušenství / KNX / Modbus / rozhraní CZ-CAPRA1 k integraci s ovládaním PACi.

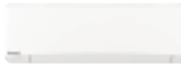
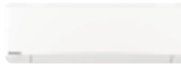

Název modelu	Rozhraní
CZ-TACB1	NOVINKA Souprava Wi-Fi Panasonic pro ovládání přes internet
CZ-CAPRA1	Adaptér rozhraní RAC pro integraci spoje P
PAW-IR-WIFI-1	Rozhraní pomocí infračerveného snímače, pouze ZAP/VYP a nastavení teploty
PAW-AC-ENO-1i	Rozhraní EnOcean pro modely TKE a UKE
PAW-AC-KNX-1i	Rozhraní KNX pro modely TKE a UKE
PAW-AC-MBS-1	Rozhraní Modbus pro modely TKE a UKE
PAW-AC-BAC-1	Rozhraní BACnet pro modely TKE a UKE
PAW-AC-HEAT-1	Deska s plošnými spoji pouze pro vytápění pro modely Ethera, 4cestné kazetové jednotky 60x60 a jednotky s nízkým statickým tlakem pro skrytou instalaci
PAW-AC-DIO	Deska s plošnými spoji pro nástěnnou montáž se suchými kontakty, zap/vyp, chybovou zprávu (všechny nástěnné jednotky UKE a RKE)
PAW-SMSCONTROL	Ovládání jednotek Ethera, Flagship a Heatcharge pomocí SMS (nutná další karta SIM)

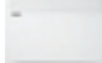
ŘADA KLIMATIZACÍ PRO DOMÁCNOSTI R32

Strana	Sady 1×1	2,0 kW	2,5 kW	3,5 kW
Str. 98	Nástěnná jednotka Heatcharge VZ Inverter+ • PLYN R32		 KIT-VZ9-SKE	 KIT-VZ12-SKE
Str. 99	Nástěnná jednotka Etherea Inverter+ stříbrná • PLYN R32	 KIT-XZ20-TKE	 KIT-XZ25-TKE	 KIT-XZ35-TKE
Str. 99	Nástěnná jednotka Etherea Inverter+ čistá matná bílá • PLYN R32	 KIT-Z20-TKE	 KIT-Z25-TKE	 KIT-Z35-TKE
Str. 100	Nástěnná jednotka TZ v kompaktním provedení • PLYN R32	 KIT-TZ20-TKE-1	 KIT-TZ25-TKE-1	 KIT-TZ35-TKE-1
Str. 101	NOVINKA Nástěnná jednotka typu FZ se standardním invertorem • PLYN R32		 KIT-FZ25-UKE	 KIT-FZ35-UKE
Str. 103	NOVINKA Nástěnný profesionální inverter do -20 °C • PLYN R32		 KIT-Z25-TKEA	 KIT-Z35-TKEA
Str. 104	NOVINKA Inverter+ podlahového konzolového typu • PLYN R32		 KIT-Z25-UFE	 KIT-Z35-UFE
Str. 106	NOVINKA 4cestná kazetová jednotka 60×60 se standardním invertorem • PLYN R32		 KIT-Z25-UB4	 KIT-Z35-UB4
Str. 107	NOVINKA Jednotka s nízkým statickým tlakem pro skrytou instalaci se standardním invertorem • PLYN R32		 KIT-Z25-UD3	 KIT-Z35-UD3

4,2 kW

5,0 kW

6,0 kW

7,1 kW



KIT-XZ50-TKE

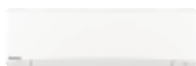

KIT-Z42-TKE

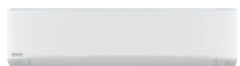

KIT-Z50-TKE

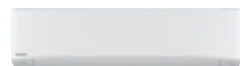

KIT-Z71-TKE



KIT-TZ42-TKE-1



KIT-TZ50-TKE

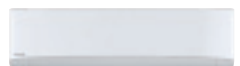

KIT-TZ60-TKE



KIT-TZ71-TKE



KIT-FZ50-UKE



KIT-FZ60-UKE

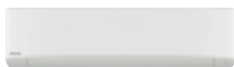

KIT-Z42-TKEA

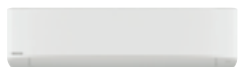

KIT-Z50-TKEA

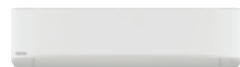

KIT-Z71-TKEA

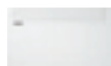

KIT-Z50-UFE



KIT-Z50-UB4



KIT-Z60-UB4



KIT-Z50-UD3



KIT-Z60-UD3

NÁSTĚNNÁ JEDNOTKA HEATCHARGE VZ INVERTOR+ • PLYN R32



heatcharge

Tepelné akumulátory Heatcharge od společnosti Panasonic mají kapacitu pro uchování tepla ve venkovní jednotce, díky čemuž je možné rychle spustit vytápění domu ihned po zapnutí tepelného čerpadla. Zajišťují také maximální pohodlí a teplo v domě i během odmrazování, protože akumulátor tepla také shromažďuje teplo, aby zabránil ochlazení vzduchu během odmrazování.

Jednotka Econavi je vybavena technologií detekce slunečního záření pro ideální úpravu výkonu tak, aby vám nabídla maximální pohodlí v každém okamžiku a současně úsporu energie.

Revoluční systém čištění vzduchu nanoe™ navíc využívá jemné nanočástice k odstranění a deaktivaci 99 % určitých polétavých a přilnavých mikroorganismů, například bakterií, virů a plísní.

Pohled na technické parametry

- Plyn R32 je šetrnější k životnímu prostředí než plyn R410A
- Výkon testován při venkovní teplotě -35 °C
- Systém akumulace energie. Jednotka pro uchování tepla, která zajišťuje nepřetržitě vytápění a funkci rychlého vyhřátí.
- Snímač Econavi: ještě vyšší účinnost a naprosté pohodlí
- Systém čištění vzduchu nanoe™ je účinný proti 99 % určitých polétavých a přilnavých plísní, virům, bakteriím a pylovým alergenům
- Supertiché! Pouze 18 dB(A), což odpovídá tichu v noční době na venkově.
- Silnější proud vzduchu pro rychlé dosažení požadované teploty

Souprava			KIT-VZ9-SKE	KIT-VZ12-SKE
Výkon chlazení	Jmenovitý (min. – max.)	kW	2,50(0,60–3,00)	3,50(0,60–4,00)
SEER¹⁾		W/W	10,50 A+++	10,00 A+++
Hodnota Pdesign (chlazení)		kW	2,5	3,5
Příkon chlazení	Jmenovitý (min. – max.)	kW	0,43(0,14–0,61)	0,80(0,14–0,98)
Roční spotřeba energie ³⁾		kWh/rok	83	122
Topný výkon	Jmenovitý (min. – max.)	kW	3,60(0,60–7,80)	4,20(0,60–9,20)
COP ²⁾		W/W	5,63A	5,04A
Topný výkon při teplotě -7 °C		kW	5,00	5,60
COP při teplotě -7 °C ²⁾		W/W	2,07	2,00
SCOP¹⁾		W/W	6,20 A+++	5,90 A+++
Hodnota Pdesign při teplotě -10 °C		kW	3,6	4,2
Příkon vytápění	Jmenovitý (min. – max.)	kW	0,64(0,14–2,72)	0,83(0,14–3,16)
Roční spotřeba energie ³⁾		kWh/rok	812	995
Vnitřní jednotka			CS-VZ9SKE	CS-VZ12SKE
Zdroj napájení		V	230	230
Doporučený jistič		A	16	16
Přípojka		mm ²	4 x 1,5	4 x 1,5
Objem vzduchu	Chlazení/topení (vys.)	m ³ /min	12,5 / 15,5	12,9 / 15,9
Akustický tlak ⁴⁾	Chlazení (Hi / Lo / Q-Lo)	dB(A)	44 / 27 / 18	45 / 33 / 18
	Topení (Hi / Lo / Q-Lo)	dB(A)	44 / 26 / 18	45 / 29 / 18
Rozměr	V x Š x H	mm	295 x 798 x 375	295 x 798 x 375
Čistá hmotnost		kg	14,5	14,5
Venkovní jednotka			CU-VZ9SKE	CU-VZ12SKE
Objem vzduchu	Chlazení/topení (vys.)	m ³ /min	33,1 / 33,1	35,4 / 33,9
Akustický tlak ⁴⁾	Chlazení/topení (vys.)	dB(A)	49 / 49	50 / 50
Rozměry ⁵⁾	V x Š x H	mm	630 x 799 x 299	630 x 799 x 299
Čistá hmotnost		kg	39,5	39,5
Přípojky potrubí	Kapalinové potrubí	palce (mm)	1/4(6,35)	1/4(6,35)
	Plynové potrubí	palce (mm)	3/8(9,52)	3/8(9,52)
Rozsah délek potrubí		m	3~15	3~15
Rozdíl výšek (vstup/výstup) ⁶⁾		m	12	12
Délka potrubí pro dodatečný plyn		m	7,5	7,5
Dodatečný objem plynného chladiva		g/m	20	20
Chladivo (R32)		kg/TCO ₂ ekv.	1,05 / 0,70875	1,10 / 0,7425
Provozní rozsah	Chlazení min. ~ max.	°C	-10 ~ +43	-10 ~ +43
	Topení min. ~ max.	°C	-30 ~ +24	-30 ~ +24

Příslušenství

CZ-TACG1	NOVINKA Souprava Wi-Fi Panasonic pro ovládání přes internet
CZ-CAPRA1	Adaptér rozhraní RAC pro integraci spoje P

Příslušenství

PAW-SMSCONTROL	Ovládání pomocí SMS (nutná další karta SIM)
-----------------------	---

1) Stupnice energetického štítku od A+++ do D. 2) Výpočet hodnot EER a COP podle normy EN14511. 3) Roční spotřeba elektrické energie se vypočítává v souladu se směrnicí EU/626/2011. 4) Hladina akustického tlaku jednotky je hodnota naměřená ve vzdálenosti 1 metr od čelní strany jednotky a 0,8 metru pod jednotkou. Měření akustického tlaku se provádí v souladu se specifikací normy Eurovent 6/JC/006-97. 5) Přidejte 70 mm pro přípojku potrubí. 6) V případě instalace venkovní jednotky na místo, které je výše než vnitřní jednotka.



SEER a SCOP: Pro KIT-VZ9-SKE. -35 °C REŽIM TOPENÍ: Výkon topení testován při -35 °C evropskou nezávislou laboratoří. OVLÁDÁNÍ PŘES INTERNET: Volitelné.

NÁSTĚNNÁ JEDNOTKA ETHEREA INVERTOR+ STŘÍBRNÁ / ČISTÁ MATNÁ BÍLÁ • PLYN R32



ETHEREA

Etherea s vylepšeným snímačem Econavi a systémem čištění vzduchu nanoe™

Jednotka Econavi je vybavena vestavěným senzorem lidské činnosti a technologií detekce slunečního záření pro úpravu výkonu tak, že vám přinese maximální pohodlí v každém okamžiku a současně úsporu energie. Econavi nejenže optimalizuje směr průtoku vzduchu a jeho objem podle přítomnosti člověka, ale také redukuje chladicí výkon podle míry slunečního záření. S Econavi lze dosáhnout dalších úspor energie až 38 % a současně zvýšit pohodlí vašeho domova. Revoluční systém čištění vzduchu nanoe™ navíc využívá jemné nanočástice k odstranění a deaktivaci 99 % určitých polétavých a přilnavých mikroorganismů, například bakterií, virů a plísní.

Pohled na technické parametry

- Plyn R32 je šetrnější k životnímu prostředí než plyn R410A
- Snímač Econavi: ještě vyšší účinnost a naprosté pohodlí
- Systém čištění vzduchu nanoe™ je účinný proti 99 % určitých polétavých a přilnavých plísní, virům, bakteriím a pylovým alergenům
- Aerowings slouží ke kontrole směru proudění vzduchu
- Jemné suché chlazení: prevence rychlého snížení vlhkosti v místnosti
- Supertiché! Pouze 19 dB(A), což odpovídá tichu v noční době na venkově
- Silnější proud vzduchu pro rychlé dosažení požadované teploty
- Kabelové dálkové ovládání (volitelné)
- Ovládání pomocí chytrého telefonu (volitelné)

Nástěnná jednotka Etherea stříbrná



Předběžné údaje

Stříbrná sada		KIT-XZ20-TKE	KIT-XZ25-TKE	KIT-XZ35-TKE	—	KIT-XZ50-TKE	—
Sada čistá matná bílá		KIT-Z20-TKE	KIT-Z25-TKE	KIT-Z35-TKE	KIT-Z42-TKE	KIT-Z50-TKE	KIT-Z71-TKE
Výkon chlazení	Jmenovitý (min. – max.) kW	2,05 (0,75–2,40)	2,50 (0,85–3,20)	3,50 (0,85–4,00)	4,20 (0,85–5,00)	5,00 (0,98–6,00)	7,10 (0,98–8,50)
EER ¹⁾	Jmenovitý (min. – max.) W/W	4,56 (3,13–4,32)A	4,81 (3,54–4,05)A	4,22 (3,54–3,81)A	3,39 (3,27–3,18)A	3,55 (3,50–3,08)A	3,27 (2,33–2,93)A
SEER ²⁾	W/W	7,50 A+++	8,50 A+++	8,50 A+++	6,90 A+++	7,90 A+++	6,50 A+++
Hodnota Pdesign (chlazení)	kW	2,1	2,5	3,5	4,2	5,0	7,1
Příkon chlazení	Jmenovitý (min. – max.) kW	0,45 (0,24–0,56)	0,52 (0,24–0,79)	0,83 (0,24–1,05)	1,24 (0,26–1,57)	1,41 (0,28–1,95)	2,17 (0,42–2,90)
Roční spotřeba energie ³⁾	kWh/rok	98	103	144	213	222	382
Topný výkon	Jmenovitý (min. – max.) kW	2,80 (0,70–4,00)	3,40 (0,80–5,00)	4,00 (0,80–5,80)	5,30 (0,80–6,80)	5,80 (0,98–8,00)	8,60 (0,98–10,20)
Topný výkon při teplotě –7 °C	kW	2,38	2,95	3,40	4,11	4,80	6,31
COP ¹⁾	Jmenovitý (min. – max.) W/W	4,52 (3,89–4,04)A	4,79 (4,44–3,97)A	4,44 (4,44–3,87)A	3,68 (4,21–3,51)A	4,03 (2,88–3,16)A	3,66 (2,45–3,46)A
SCOP ²⁾	W/W	4,70 A+++	5,10 A+++	5,10 A+++	4,00 A++	4,70 A+++	4,20 A++
Hodnota Pdesign při teplotě –10 °C	kW	2,1	2,7	3,2	3,6	4,2	5,5
Příkon vytápění	Jmenovitý (min. – max.) kW	0,62 (0,18–0,99)	0,71 (0,18–1,26)	0,90 (0,18–1,50)	1,44 (0,19–1,94)	1,44 (0,34–2,53)	2,35 (0,40–2,95)
Roční spotřeba energie ³⁾	kWh/rok	626	741	878	1260	1251	1833
Stříbrná vnitřní jednotka		CS-XZ20TKEW	CS-XZ25TKEW	CS-XZ35TKEW	—	CS-XZ50TKEW	—
Čistá matná bílá vnitřní jednotka		CS-Z20TKEW	CS-Z25TKEW	CS-Z35TKEW	CS-Z42TKEW	CS-Z50TKEW	CS-Z71TKEW
Zdroj napájení	V	230	230	230	230	230	230
Doporučený jistič	A	16	16	16	16	16	20
Připojení vnitřní/venkovní jednotky	mm ²	4x1,5	4x1,5	4x1,5	4x1,5	4x2,5	4x2,5
Objem vzduchu	Chlazení/topení m ³ /min	9,9/10,8	10,0/11,5	10,7/12,4	11,2/12,3	19,2/21,3	19,8/21,5
Odvlhčovací výkon	l/h	1,3	1,5	2,0	2,4	2,8	4,1
Akustický tlak ⁴⁾	Chlazení (Hi / Lo / Q-Lo) dB(A)	37/24/19	39/25/19	42/28/19	43/31/25	44/37/30	47/38/30
	Topení (Hi / Lo / Q-Lo) dB(A)	38/25/19	41/27/19	43/33/19	43/35/29	44/37/30	47/38/30
Rozměr	V x Š x H mm	295x919x194	295x919x194	295x919x194	295x919x194	302x1120x236	302x1120x236
Čistá hmotnost	kg	9	10	10	10	12	13
Venkovní jednotka		CU-Z20TKE	CU-Z25TKE	CU-Z35TKE	CU-Z42TKE	CU-Z50TKE	CU-Z71TKE
Objem vzduchu	Chlazení/topení m ³ /min	26,9/26,9	28,7/28,7	34,4/35,6	33,3/33,7	39,7/38,6	44,7/45,8
Akustický tlak ⁴⁾	Chlazení/topení (vys.) dB(A)	45/46	46/47	48/50	49/51	47/47	52/54
Rozměry ⁵⁾	V x Š x H mm	542x780x289	542x780x289	619x824x299	619x824x299	695x875x320	695x875x320
Čistá hmotnost	kg	30	31	34	32	42	49
Přípojky potrubí	Kapalinové potrubí palce (mm)	1/4 (6,35)	1/4 (6,35)	1/4 (6,35)	1/4 (6,35)	1/4 (6,35)	1/4 (6,35)
	Plynové potrubí palce (mm)	3/8 (9,52)	3/8 (9,52)	3/8 (9,52)	1/2 (12,70)	1/2 (12,70)	5/8 (15,88)
Rozsah délek potrubí	m	3–15	3–15	3–15	3–15	3–20	3–30
Rozdíl výšek (vstup/výstup) ⁶⁾	m	15	15	15	15	15	20
Délka potrubí pro dodatečný plyn	m	7,5	7,5	7,5	7,5	7,5	10
Dodatečný objem plynného chladiva	g/m	10	10	10	10	15	25
Chladivo (R32)	kg/TCO ₂ ekv.	0,76 / 0,513	0,85 / 0,574	0,91 / 0,614	0,87 / 0,587	1,11 / 0,749	1,37 / 0,925
Provozní rozsah	Chlazení min. – max. °C	–10 ~ +43	–10 ~ +43	–10 ~ +43	–10 ~ +43	–10 ~ +43	–10 ~ +43
	Topení min. – max. °C	–15 ~ +24	–15 ~ +24	–15 ~ +24	–15 ~ +24	–15 ~ +24	–15 ~ +24

Příslušenství

- CZ-TACG1** NOVINKA Souprava Wi-Fi Panasonic pro ovládání přes internet
- CZ-CAPRA1** Adaptér rozhraní RAC pro integraci spoje P

Příslušenství

- CZ-RD514C** Kabelový dálkový ovladač pro nástěnný typ

1) Výpočet hodnot EER a COP podle normy EN14511. 2) Stupnice energetického štítku od A+++ do D. 3) Roční spotřeba elektrické energie se vypočítává v souladu se směrnici EU/626/2011. 4) Hladina akustického tlaku jednotky je hodnota naměřená ve vzdálenosti 1 metr od čelní strany jednotky a 0,8 metru pod jednotkou. Měření akustického tlaku se provádí v souladu se specifikací normy Eurovent 6/C/006-97. Q-Lo: tichý režim. níz.: nejmenší otáčky ventilátoru. 5) Přidejte 70 mm pro přípojku potrubí. 6) V případě instalace venkovní jednotky na místo, které je výše než vnitřní jednotka. * Předběžné údaje.



SEER a SCOP: Pro KIT-XZ25-TKE, KIT-XZ35-TKE, KIT-Z25-TKE a KIT-Z35-TKE. SUPERTICHÉ: Pro KIT-XZ20-TKE, KIT-XZ25-TKE, KIT-XZ35-TKE, KIT-Z20-TKE, KIT-Z25-TKE a KIT-Z35-TKE. OVLÁDÁNÍ PŘES INTERNET: Volitelné. iF DESIGN AWARD 2017: Jednotka Etherea bílá získala prestižní cenu iF Design Award 2017.

Podmínky hodnocení: Chlazení vnitřní 27 °C ST / 19 °C MT. Chlazení venkovní 35 °C ST / 24 °C MT. Vytápění vnitřní 20 °C ST. Vytápění venkovní 7 °C ST / 6 °C MT. (ST: suchý teploměr; MT: mokrá teploměr)
Specifikace mohou být změněny bez předchozího oznámení. Podrobné informace o EEP / energetických štítcích naleznete na našich stránkách www.aircon.panasonic.eu nebo www.ptc.panasonic.eu.

NÁSTĚNNÁ JEDNOTKA TZ S INVERTOREM KOMPAKTNÍHO STYLU • PLYN R32



Vnitřní kompaktní jednotka TZ

Vnitřní jednotky TZ mají kompaktní velikost. Díky šířce 799 mm můžete klimatizaci umístit nad dveře. Modely TZ s invertorem jsou výkonné a účinné a mají vysokou třídu energetické účinnosti A++/A+. Jednotka TZ pracuje s vysokou účinností v režimu chlazení od venkovní teploty -10 °C a v režimu topení od -15 °C. Díky filtru PM2,5 a nízkému provoznímu hluku je tato řada TZ výbornou volbou v kompaktní kategorii.

Pohled na technické parametry

- Kompaktní konstrukce 799 mm
- Plyn R32 je šetrnější k životnímu prostředí než plyn R410A
- Aerowings slouží ke kontrole směru proudění vzduchu.
- Filtr PM 2,5 vyrábí čistý a komfortní vzduch.
- Kompletní nabídka standardních modelů s invertory
- Supertichel! Pouze 20 dB(A)
- Vysoká úspora energie
- Tyto jednotky je možné instalovat na potrubí R410A a R22.
- Velká přípojovací vzdálenost (od 15 m do 30 m)
- Kabelové dálkové ovládání (volitelné)
- Ovládání pomocí chytrého telefonu (volitelné)

Souprava		KIT-TZ20-TKE-1	KIT-TZ25-TKE-1	KIT-TZ35-TKE-1	KIT-TZ42-TKE-1	KIT-TZ50-TKE	KIT-TZ60-TKE	KIT-TZ71-TKE
Výkon chlazení	Jmenovitý (min. – max.) kW	2,00 (0,75–2,40)	2,50 (0,85–3,00)	3,50 (0,85–3,90)	4,20 (0,85–4,60)	5,00 (0,98–5,60)	6,30 (0,98–7,10)	7,10 (0,98–8,10)
EER ¹⁾	Jmenovitý (min. – max.) W/W	4,08 (3,00–4,00)A	3,85 (3,40–3,41)A	3,57 (3,33–3,36)A	3,36 (3,21–2,80)A	3,40 (3,44–3,24)A	3,26 (3,50–2,98)A	3,17 (2,33–3,03)B
SEER ²⁾	W/W	6,80 A++	6,90 A++	6,70 A++	6,30 A++	6,80 A++	6,50 A++	6,10 A++
Hodnota Pdesign (chlazení)	kW	2,0	2,5	3,5	4,2	5,0	6,3	7,1
Příkon chlazení	Jmenovitý (min. – max.) kW	0,49 (0,25–0,60)	0,65 (0,25–0,88)	0,98 (0,26–1,16)	1,25 (0,27–1,64)	1,47 (0,29–1,73)	1,93 (0,28–2,38)	2,24 (0,42–2,67)
Roční spotřeba energie ³⁾	kWh/rok	103	127	183	233	257	339	407
Topný výkon	Jmenovitý (min. – max.) kW	2,70 (0,70–3,60)	3,30 (0,80–4,10)	4,00 (0,80–5,10)	5,00 (0,80–6,80)	5,80 (0,98–7,80)	7,20 (0,98–8,50)	8,60 (0,98–9,90)
Topný výkon při teplotě -7 °C	kW	2,14	2,70	3,30	3,90	4,79	5,24	6,13
COP ¹⁾	Jmenovitý (min. – max.) W/W	4,15 (3,78–3,53)A	4,18 (4,10–3,66)A	4,04 (4,00–3,70)A	3,73 (4,00–3,33)A	3,77 (2,88–3,39)A	3,44 (2,88–3,15)B	3,51 (2,45–3,47)B
SCOP ²⁾	W/W	4,60 A++	4,60 A++	4,60 A++	4,00 A+	4,30 A+	4,20 A+	4,00 A+
Hodnota Pdesign při teplotě -10 °C	kW	1,9	2,4	2,8	3,6	4,0	4,6	5,5
Příkon vytápění	Jmenovitý (min. – max.) kW	0,65 (0,19–1,02)	0,79 (0,20–1,12)	0,99 (0,20–1,38)	1,34 (0,20–2,04)	1,54 (0,34–2,30)	2,09 (0,34–2,70)	2,45 (0,40–2,85)
Roční spotřeba energie ³⁾	kWh/rok	578	730	852	1260	1302	1533	1925
Vnitřní jednotka		CS-TZ20TKEW-1	CS-TZ25TKEW-1	CS-TZ35TKEW-1	CS-TZ42TKEW-1	CS-TZ50TKEW	CS-TZ60TKEW	CS-TZ71TKEW
Objem vzduchu	Chlazení/topení m ³ /min	9,6/10,6	10,5/11,4	11,3/12,1	12,3/12,9	19,9/20,8	20,8/21,4	20,0/22,0
Odvlhčovací výkon	l/h	1,3	1,5	2,0	2,4	2,8	3,5	4,1
Akustický tlak ⁴⁾	Chlazení (Hi / Lo / Q-Lo) dB(A)	37/25/20	40/26/20	42/30/20	44/31/29	44/37/34	45/37/34	47/38/35
	Topení (Hi / Lo / Q-Lo) dB(A)	38/26/22	40/27/22	42/33/22	44/35/28	44/37/34	45/37/34	47/38/35
Rozměr	V × Š × H mm	290x799x197	290x799x197	290x799x197	290x799x197	302x1102x244	302x1102x244	302x1102x244
Čistá hmotnost	kg	8	8	8	8	12	12	13
Venkovní jednotka		CU-TZ20TKE-1	CU-TZ25TKE-1	CU-TZ35TKE-1	CU-TZ42TKE-1	CU-TZ50TKE	CU-TZ60TKE	CU-TZ71TKE
Zdroj napájení	V	230	230	230	230	230	230	230
Doporučený jistič	A	16	16	16	16	16	20	20
Přípojení vnitřní/venkovní jednotky	mm ²	4x1,5	4x1,5	4x1,5	4x1,5	4x2,5	4x2,5	4x2,5
Objem vzduchu	Chlazení/topení m ³ /min	28,9/27,4	29,0/27,6	29,1/30,2	33,6/34,0	33,0/32,2	42,6/41,5	44,7/48,1
Akustický tlak ⁴⁾	Chlazení/topení (vys.) dB(A)	46/47	47/48	48/50	49/51	48/49	49/49	52/54
Rozměry ⁵⁾	V × Š × H mm	542x780x289	542x780x289	542x780x289	619x824x299	619x824x299	695x875x320	695x875x320
Čistá hmotnost	kg	27	28	33	34	40	42	49
Přípojky potrubí	Kapalinové potrubí palce (mm)	1/4 (6,35)	1/4 (6,35)	1/4 (6,35)	1/4 (6,35)	1/4 (6,35)	1/4 (6,35)	1/4 (6,35)
	Plynové potrubí palce (mm)	3/8 (9,52)	3/8 (9,52)	3/8 (9,52)	1/2 (12,70)	1/2 (12,70)	1/2 (12,70)	5/8 (15,88)
Rozsah délek potrubí	m	3~15	3~15	3~15	3~15	3~20	3~30	3~30
Rozdílný výškový (vstup/výstup) ⁶⁾	m	15	15	15	15	15	15	20
Délka potrubí pro dodatečný plyn	m	7,5	7,5	7,5	7,5	7,5	7,5	10
Dodatečný objem plynného chladiva	g/m	10	10	10	10	15	15	25
Chladivo (R32)	kg/TCO ₂ ekv.	0,61/0,412	0,70/0,473	0,82/0,554	0,87/0,587	1,14/0,770	1,11/0,749	1,32/0,891
Provozní rozsah	Chlazení min. ~ max. °C	-10~+43	-10~+43	-10~+43	-10~+43	-10~+43	-10~+43	-10~+43
	Topení min. ~ max. °C	-15~+24	-15~+24	-15~+24	-15~+24	-15~+24	-15~+24	-15~+24

Příslušenství

CZ-TACG1 **NOVINKA** Souprava Wi-Fi Panasonic pro ovládání přes internet
CZ-CAPRA1 Adaptér rozhraní RAC pro integraci spoje P

Příslušenství

CZ-RD514C Kabelový dálkový ovladač pro nástěnný typ

1) Výpočet hodnot EER a COP podle normy EN14511. 2) Stupnice energetického štítku od A+++ do D. 3) Roční spotřeba elektrické energie se vypočítává v souladu se směrnicí EU/626/2011. 4) Hladina akustického tlaku jednotky je hodnota naměřená ve vzdálenosti 1 metr od čelní strany jednotky a 0,8 metru pod jednotkou. Měření akustického tlaku se provádí v souladu se specifikací normy Eurovent 6/C/006-97. Q-Lo: tichý režim, níz.: nejnižší otáčky ventilátoru. 5) Přidejte 70 mm pro přípojku potrubí. 6) V případě instalace venkovní jednotky na místo, které je výše než vnitřní jednotka.



SEER a SCOP: Pro KIT-TZ25-TKE-1. SUPERTICHÉL: Pro KIT-TZ20-TKE-1, KIT-TZ25-TKE-1 a KIT-TZ35-TKE-1. OVLÁDÁNÍ PŘES INTERNET: Volitelné.

Dělené systémy 1×1

R32

NOVINKA NÁSTĚNNÁ JEDNOTKA TYPU FZ SE STANDARDNÍM INVERTOREM • PLYN R32



Nová invertorová řada FZ – výkonná a účinná



Pohled na technické parametry

- Plyn R32 je šetrnější k životnímu prostředí než plyn R410A
- Filtr PM 2,5 vyrábí čistý a komfortní vzduch.
- Supertiché! Pouze 20 dB(A)
- Vysoká úspora energie
- Chlazení i při teplotě $-10\text{ }^{\circ}\text{C}$
- Tyto jednotky je možné instalovat na potrubí R22.
- Velká připojovací vzdálenost
- Kabelové dálkové ovládání (volitelné)
- Ovládání pomocí chytrého telefonu (volitelné)

Souprava			KIT-FZ25-UKE	KIT-FZ35-UKE	KIT-FZ50-UKE	KIT-FZ60-UKE
Výkon chlazení	Jmenovitý (min. – max.)	kW	2,50 (0,85–3,00)	3,40 (0,85–3,90)	5,00 (0,98–5,40)	6,25 (0,98–7,10)
EER ¹⁾	Jmenovitý (min. – max.)	W/W	3,68 (3,40–3,33) A	3,18 (3,33–3,05) B	3,03 (3,44–2,90) B	3,24 (3,50–2,96) A
SEER²⁾	W/W	W/W	6,20 A++	6,10 A++	6,50 A++	6,20 A++
Hodnota Pdesign (chlazení)		kW	2,5	3,4	5,0	6,3
Příkon chlazení	Jmenovitý (min. – max.)	kW	0,68 (0,25–0,90)	1,07 (0,26–1,28)	1,65 (0,29–1,86)	1,93 (0,28–2,40)
Roční spotřeba energie ³⁾		kWh/rok	141	195	269	356
Topný výkon	Jmenovitý (min. – max.)	kW	3,15 (0,80–3,60)	3,84 (0,80–4,40)	5,40 (0,98–7,50)	6,80 (0,98–8,50)
Topný výkon při teplotě $-7\text{ }^{\circ}\text{C}$		kW	2,14	2,60	4,58	5,24
CDP ¹⁾	Jmenovitý (min. – max.)	W/W	4,04 (4,10–3,46) A	3,66 (4,10–3,41) A	3,42 (2,80–3,06) B	3,51 (2,88–3,11) B
SCOP²⁾	W/W	W/W	4,10 A+	4,10 A+	3,90 A	3,90 A
Hodnota Pdesign při teplotě $-10\text{ }^{\circ}\text{C}$		kW	1,9	2,4	4,0	4,6
Příkon vytápění	Jmenovitý (min. – max.)	kW	0,78 (0,20–1,04)	1,05 (0,20–1,29)	1,58 (0,35–2,45)	1,94 (0,34–2,73)
Roční spotřeba energie ³⁾		kWh/rok	649	820	1436	1651
Vnitřní jednotka			CS-FZ25UKE	CS-FZ35UKE	CS-FZ50UKE	CS-FZ60UKE
Zdroj napájení		V	230	230	230	230
Doporučený jistič		A	16	16	16	—
Připojení vnitřní/venkovní jednotky		mm ²	4 x 1,5	4 x 1,5	4 x 2,5	—
Objem vzduchu	Chlazení/topení	m ³ /min	10,3 / 11,0	10,7 / 11,2	11,6 / 12,5	17,2 / 18,7
Odvlhčovací výkon		l/h	1,5	2,0	2,8	3,5
Akustický tlak ⁴⁾	Chlazení (Hi / Lo / Q-Lo)	dB(A)	37 / 26 / 20	38 / 30 / 20	44 / 37 / 34	45 / 37 / 34
	Topení (Hi / Lo / Q-Lo)	dB(A)	37 / 27 / 24	38 / 33 / 25	44 / 37 / 34	45 / 37 / 34
Rozměr	V x Š x H	mm	290 x 850 x 199	290 x 850 x 199	290 x 870 x 214	290 x 1070 x 240
Čistá hmotnost		kg	8	8	9	12
Venkovní jednotka			CU-FZ25UKE	CU-FZ35UKE	CU-FZ50UKE	CU-FZ60UKE
Objem vzduchu	Chlazení/topení	m ³ /min	30,5 / 30,5	31,1 / 31,1	32,7 / 32,7	42,6 / 41,5
Akustický tlak ⁴⁾	Chlazení/topení (vys.)	dB(A)	48 / 49	48 / 50	48 / 49	49 / 49
Rozměry ⁵⁾	V x Š x H	mm	542 x 780 x 289	542 x 780 x 289	619 x 824 x 299	695 x 875 x 320
Čistá hmotnost		kg	26	27	38	43
Připojky potrubí	Kapalinové potrubí	palce (mm)	1/4 (6,35)	1/4 (6,35)	1/4 (6,35)	1/4 (6,35)
	Plynové potrubí	palce (mm)	3/8 (9,52)	3/8 (9,52)	1/2 (12,70)	1/2 (12,70)
Rozsah délek potrubí		m	3–15	3–15	3–15	3–30
Rozdíl výšek (vstup/výstup) ⁶⁾		m	15	15	15	15
Délka potrubí pro dodatečný plyn		m	7,5	7,5	7,5	7,5
Dodatečný objem plynného chladiva		g/m	10	10	15	15
Chladivo (R32)		kg/TCO ₂ ekv.	0,58 / 0,392	0,67 / 0,452	1,14 / 0,770	1,15 / 0,776
Provozní rozsah	Chlazení min. ~ max.	$^{\circ}\text{C}$	$-10\text{ }^{\circ}\text{C}$ ~ $+43\text{ }^{\circ}\text{C}$	$-10\text{ }^{\circ}\text{C}$ ~ $+43\text{ }^{\circ}\text{C}$	$-10\text{ }^{\circ}\text{C}$ ~ $+43\text{ }^{\circ}\text{C}$	$-10\text{ }^{\circ}\text{C}$ ~ $+43\text{ }^{\circ}\text{C}$
	Topení min. ~ max.	$^{\circ}\text{C}$	$-15\text{ }^{\circ}\text{C}$ ~ $+24\text{ }^{\circ}\text{C}$	$-15\text{ }^{\circ}\text{C}$ ~ $+24\text{ }^{\circ}\text{C}$	$-15\text{ }^{\circ}\text{C}$ ~ $+24\text{ }^{\circ}\text{C}$	$-15\text{ }^{\circ}\text{C}$ ~ $+24\text{ }^{\circ}\text{C}$

Příslušenství

CZ-TACG1	NOVINKA Souprava Wi-Fi Panasonic pro ovládání přes internet
CZ-CAPRA1	Adaptér rozhraní RAC pro integraci spoje P

Příslušenství

CZ-RD514C	Kabelový dálkový ovladač pro nástěnný typ
------------------	---

1) Vypočet hodnot EER a CDP podle normy EN14511. 2) Stupnice energetického štítku od A+++ do D. 3) Roční spotřeba elektrické energie se vypočítává v souladu se směrnicí EU/626/2011. 4) Hladina akustického tlaku jednotky je hodnota naměřená ve vzdálenosti 1 metr od čelní strany jednotky a 0,8 metru pod jednotkou. Měření akustického tlaku se provádí v souladu se specifikací normy Eurovent 6/C/006-97. 0-Lo: tichý režim, niz.: nejnižší otáčky ventilátoru. 5) Přidejte 70 mm pro připojku potrubí. 6) V případě instalace venkovní jednotky na místo, které je výše než vnitřní jednotka.



SEER a SCOP: Pro KIT-FZ50-UKE. SUPERTICHÉ: Pro KIT-FZ25-UKE a KIT-FZ35-UKE. OVLÁDÁNÍ PŘES INTERNET: Volitelné.

NOVINKA NÁSTĚNNÝ PROFESIONÁLNÍ INVERTOR -20 °C • PLYN R32



Kompletní řada s vysokou účinností i při -20 °C.

Tato nástěnná klimatizace je navržena speciálně pro profesionální použití, například počítačové místnosti, kde je nutné zajistit chlazení i při nízkých venkovních teplotách. Kromě toho je tato klimatizace vybavena systémem automatického přepínání, aby dokázala udržovat stálou teplotu v místnosti i při velkých změnách venkovní teploty.

Pohled na technické parametry

- **NOVINKA!** Nová konstrukce
- Plyn R32 je šetrnější k životnímu prostředí než plyn R410A
- Navrženo pro nepřetržitý provoz (24/7)
- Účinnost až A+++ při chlazení
- Vysoká účinnost i při teplotě -20 °C
- Vysoce odolná valivá ložiska
- Dodatečné snímače na potrubí zabraňující zamrznutí
- Automatický restart

SOUPRAVA			KIT-Z25-TKEA	KIT-Z35-TKEA	KIT-Z42-TKEA	KIT-Z50-TKEA	KIT-Z71-TKEA
Výkon chlazení	Jmenovitý (min. – max.)	kW	2,50 (0,85–3,00)	3,50 (0,85–4,00)	4,20 (0,98–5,00)	5,00 (0,98–6,00)	7,10 (0,98–8,10)
EER ¹⁾	Jmenovitý (min. – max.)	W/W	4,90 (5,00–4,29)A	4,07 (5,00–3,64)A	3,82 (4,90–3,25)A	3,60 (3,50–3,09)A	3,17 (2,33–3,03)B
SEER ²⁾	W/W		8,50 A+++	8,50 A+++	8,50 A+++	8,50 A+++	6,10 A++
Pdesign		kW	2,5	3,5	4,2	5,0	7,1
Příkon chlazení	Jmenovitý (min. – max.)	kW	0,51 (0,17–0,70)	0,86 (0,17–1,10)	1,10 (0,20–1,54)	1,39 (0,28–1,94)	2,24 (0,42–2,67)
Roční spotřeba energie ³⁾		kWh/rok	103	144	173	206	407
Topný výkon	Jmenovitý (min. – max.)	kW	3,40 (0,85–5,40)	4,00 (0,85–6,60)	5,40 (0,98–7,25)	5,80 (0,98–8,00)	8,60 (0,98–9,90)
Topný výkon při teplotě -7 °C		kW	3,33	4,07	4,30	5,00	6,13
COP ¹⁾	Jmenovitý (min. – max.)	W/W	4,86 (5,15–4,12)A	4,35 (5,15–3,63)A	4,00 (4,45–3,37)A	4,03 (2,88–3,20)A	3,51 (2,45–3,47)B
SCOP ²⁾	W/W		4,50 A+	4,40 A+	4,30 A+	4,40 A+	4,00 A+
Hodnota Pdesign při teplotě -10 °C		kW	2,8	3,6	3,8	4,4	5,5
Příkon vytápění	Jmenovitý (min. – max.)	kW	0,70 (0,17–1,31)	0,92 (0,17–1,82)	1,35 (0,22–2,15)	1,44 (0,34–2,50)	2,45 (0,40–2,85)
Roční spotřeba energie ³⁾		kWh/rok	871	1145	1237	1400	1925
Vnitřní jednotka			CS-Z25TKEA	CS-Z35TKEA	CS-Z42TKEA	CS-Z50TKEA	CS-Z71TKEA
Zdroj napájení		V	230	230	230	230	230
Doporučený jistič		A	16	16	16	16	20
Připojení vnitřní/venkovní jednotky		mm	4x1,5	4x1,5	4x1,5	4x2,5	4x2,5
Objem vzduchu	Chlazení/topení	m ³ /min	10,4/11,7	10,7/12,4	18,2/20,2	19,2/21,3	20,2/21,0
Odvlhčovací výkon		l/h	1,5	2,0	2,4	2,8	4,1
Akustický tlak ⁴⁾	Chlazení (Hi / Lo / Q-Lo)	dB(A)	39/25/21	42/28/21	43/32/29	44/37/30	47/38/35
	Topení (Hi / Lo / Q-Lo)	dB(A)	41/27/22	43/30/22	44/35/29	44/37/30	47/38/35
Rozměr	V × Š × H	mm	295x919x194	295x919x194	302x1120x236	302x1120x236	302x1120x236
Čistá hmotnost		kg	9	10	12	13	13
Venkovní jednotka			CU-Z25TKEA	CU-Z35TKEA	CU-Z42TKEA	CU-Z50TKEA	CU-Z71TKEA
Akustický tlak ⁴⁾	Chlazení/topení (vys.)	dB(A)	46/48	48/50	48/50	48/50	52/54
Rozměry ⁵⁾	V × Š × H	mm	619x824x299	619x824x299	619x824x299	695x875x320	695x875x320
Čistá hmotnost		kg	37	38	43	49	49
Přípojky potrubí	Kapalinové potrubí	palce (mm)	1/4 (6,35)	1/4 (6,35)	1/4 (6,35)	1/4 (6,35)	1/4 (6,35)
	Plynové potrubí	palce (mm)	3/8 (9,52)	3/8 (9,52)	1/2 (12,70)	1/2 (12,70)	5/8 (15,88)
Rozsah délek potrubí		m	3–20	3–20	3–20	3–30	3–30
Rozdíl výšek (vstup/výstup) ⁶⁾		m	15	15	15	15	20
Délka potrubí pro dodatečný plyn		m	7,5	7,5	7,5	7,5	10
Dodatečný objem plynného chladiva		g/m	10	10	10	15	25
Chladivo (R32)		kg/TCO ₂ ekv.	0,96/0,648	1,00/0,675	1,08/0,729	1,15/0,776	1,32/0,891
Provozní rozsah	Chlazení min. ~ max.	°C	-20 ~ +43	-20 ~ +43	-20 ~ +43	-20 ~ +43	-20 ~ +43
	Topení min. ~ max.	°C	-15 ~ +24	-15 ~ +24	-15 ~ +24	-15 ~ +24	-15 ~ +24

Příslušenství

CZ-TACG1	NOVINKA Souprava Wi-Fi Panasonic pro ovládání přes internet
CZ-CAPRA1	Adaptér rozhraní RAC pro integraci spoje P
PAW-WTRAY	Vana na kondenzovanou vodu kompatibilní se základovou podpěrou

Příslušenství

PAW-GRDSTD40	Venkovní vyvýšená plošina
PAW-GRDBSE20	Venkovní základová podpěra pro absorpci hluku a vibrací
PAW-SERVER-PKEA	Deska s plošnými spoji pro instalaci v serverovnách se zabezpečením

1) Výpočet hodnot EER a COP podle normy EN14511. 2) Stupnice energetického štítku od A+++ do D. 3) Roční spotřeba elektrické energie se vypočítává v souladu se směrnicí EU/626/2011. 4) Hladina akustického tlaku jednotky je hodnota naměřená ve vzdálenosti 1 metr od čelní strany jednotky a 0,8 metru pod jednotkou. Měření akustického tlaku se provádí v souladu se specifikací normy Eurovent 6/C/006-97. Q-Lo: tichý režim, n.ž.: nejnižší otáčky ventilátoru. 5) Přidejte 70 mm pro přípojku potrubí. 6) V případě instalace venkovní jednotky na místo, které je výše než vnitřní jednotka.



SEER a SCOP: Pro KIT-Z25-TKEA. SUPER TICHÉ: Pro KIT-Z25-TKEA. OVLÁDÁNÍ PŘES INTERNET: Volitelné.



NOVINKA INVERTOR+ PODLAHOVÉHO
KONZOLOVÉHO TYPU • PLYN R32



Vynikající řešení pro náhradu starých systémů topení s kotlem. Čistější, snadnější a levnější.



Dělené systémy 1×1 R32



NOVINKA 18

Nová podlahová konzola s novým systémem pro čištění vzduchu nano™ X: výjimečná účinnost A++, pohodlí (supertichá technologie s hlučností pouze 20 dB(A)) a zdravý vzduch v kombinaci s přelomovým designem

Dvojitý průtok vzduchu pro zvýšený komfort a rozptýlení teploty: horní částí pro zajištění efektivního režimu chlazení.

Pohled na technické parametry

- **NOVINKA!** Nová konstrukce
- Plyn R32 je šetrnější k životnímu prostředí než plyn R410A
- Přelomový design, který dokonale zapadá do většiny moderních prostředí. Vybrali jsme nejlepší materiály a procesy pro vytříbený design.
- nano™ X s nanotechnologií, elektrostatické atomizované částice vody nano velikosti čistí vzduch v místnosti
- Vysoká třída energetické účinnosti A++ SEER a A++ SCOP
- Ovládejte své pohodlí a spotřebu elektrické energie pomocí ovládání přes internet
- Nové bezdrátové ovládání

Souprava			KIT-Z25-UFE	KIT-Z35-UFE	KIT-Z50-UFE
Výkon chlazení	Jmenovitý (min. – max.)	kW	2,50(0,85–3,40)	3,50(0,85–3,80)	5,00(0,90–5,70)
EER ¹⁾	Jmenovitý (min. – max.)	W/W	4,81(3,54–3,78)A	4,07(3,54–3,73)A	3,60(3,53–3,15)A
SEER²⁾	W/W	W/W	7,90 A++	8,10 A++	6,70 A++
Hodnota Pdesign (chlazení)		kW	2,50	3,50	5,00
Příkon chlazení	Jmenovitý (min. – max.)	kW	0,52(0,24–0,90)	0,86(0,24–1,02)	1,39(0,26–1,81)
Roční spotřeba energie ³⁾		kWh/rok	111	151	261
Topný výkon	Jmenovitý (min. – max.)	kW	3,40(0,85–5,00)	4,30(0,85–6,00)	5,80(0,90–8,10)
Topný výkon při teplotě –7 °C		kW	2,88	3,37	5,03
COP ¹⁾	Jmenovitý (min. – max.)	W/W	4,47(3,54–3,70)A	3,98(3,54–3,43)A	3,74(3,46–3,12)A
SCOP²⁾	W/W	W/W	4,60 A++	4,60 A++	4,30 A+
Hodnota Pdesign při teplotě –10 °C		kW	2,7	3,2	4,4
Příkon vytápění	Jmenovitý (min. – max.)	kW	0,76(0,24–1,35)	1,08(0,24–1,75)	1,55(0,26–2,60)
Roční spotřeba energie ³⁾		kWh/rok	822	974	1433
Vnitřní jednotka			CS-Z25UFEAW	CS-Z35UFEAW	CS-Z50UFEAW
Objem vzduchu	Chlazení/topení	m ³ /min	9,6/9,9	9,9/10,1	11,6/13,2
Odvlhčovací výkon		l/h	1,5	2,0	2,8
Akustický tlak ⁴⁾	Chlazení (Hi / Lo / Q-Lo)	dB(A)	38/25/20	39/26/20	44/31/27
	Topení (Hi / Lo / Q-Lo)	dB(A)	38/25/19	39/26/19	46/33/29
Rozměr	V × Š × H	mm	600x750x207	600x750x207	600x750x207
Čistá hmotnost		kg	13	13	13
Venkovní jednotka			CU-Z25UBEA	CU-Z35UBEA	CU-Z50UBEA
Zdroj napájení		V	230	230	230
Doporučený jistič		A	16	16	16
Připojení vnitřní/venkovní jednotky		mm ²	—	—	—
Objem vzduchu	Chlazení/topení	m ³ /min	28,7/27,2	34,3/33,5	39,7/38,6
Akustický tlak ⁴⁾	Chlazení/topení (vys.)	dB(A)	46/47	48/48	48/48
Rozměry ⁵⁾	V × Š × H	mm	542x780x289	619x824x299	695x875x320
Čistá hmotnost		kg	33	35	43
Připojky potrubí	Kapalinové potrubí	palce (mm)	1/4(6,35)	1/4(6,35)	1/4(6,35)
	Plynové potrubí	palce (mm)	3/8(9,52)	3/8(9,52)	1/2(12,70)
Rozsah délek potrubí		m	3–20	3–20	3–30
Rozdíl výšek (vstup/výstup) ⁶⁾		m	15	15	20
Délka potrubí pro dodatečný plyn		m	7,5	7,5	7,5
Dodatečný objem plynného chladiva		g/m	10	10	15
Chladivo (R32)		kg/TCO ₂ ekv.	0,88/0,594	0,93/0,628	1,13/0,763
Provozní rozsah	Chlazení min. – max.	°C	–10~+43	–10~+43	–10~+43
	Topení min. – max.	°C	–15~+24	–15~+24	–15~+24

Příslušenství	
CZ-TACG1	NOVINKA Souprava Wi-Fi Panasonic pro ovládání přes internet
CZ-CAPRA1	Adaptér rozhraní RAC pro integraci spoje P

Příslušenství	
CZ-RD52CP	Kabelový dálkový ovladač pro podlahový konzolový a kazetový typ

1) Výpočet hodnot EER a COP podle normy EN14511. 2) Stupnice energetického štítku od A+++ do D. 3) Roční spotřeba elektrické energie se vypočítává v souladu se směrnicí EU/626/2011. 4) Hladina akustického tlaku jednotky je hodnota naměřená ve vzdálenosti 1 metr od čelní strany jednotky. Měření akustického tlaku se provádí v souladu se specifikací normy Eurovent 6/C/006-97. Q-Lo: tichý režim. níz.: nejnižší otáčky ventilátoru. 5) Přidejte 70 mm pro přípojku potrubí. 6) V případě instalace venkovní jednotky na místo, které je výše než vnitřní jednotka.

R32

8,10 SEER

4,60 SCOP

INVERTER+

ROTAČNÍ KOMPRESOR R2

99%

20dB(A)

REŽIM CHLazení

REŽIM TOPENÍ

RENOVACE R410A/R32

OVLÁDÁNÍ PŘES INTERNET

KONEKTIVITA

PĚTILETÁ ZÁRUKA NA KOMPRESOR

SEER a SCOP: Pro KIT-Z35-UFE. SUPERTICHÉ: Pro KIT-Z25-UFE a KIT-Z35-UFE. OVLÁDÁNÍ PŘES INTERNET: Volitelné.

Podmínky hodnocení: Chlazení vnitřní 27 °C ST / 19 °C MT. Chlazení venkovní 35 °C ST / 24 °C MT. Vytápění vnitřní 20 °C ST. Vytápění venkovní 7 °C ST / 6 °C MT. (ST: suchý teploměr; MT: mokřý teploměr)
 Specifikace mohou být změněny bez předchozího oznámení. Podrobné informace o EIP / energetických štítcích naleznete na našich stránkách www.aircon.panasonic.eu nebo www.ptc.panasonic.eu.

NOVINKA: 4CESTNÁ KAZETOVÁ JEDNOTKA 60×60 S INVERTOREM • PLYN R32



NOVINKA 18

NOVINKA CZ-BT20EW RAL9010 panel pro 4cestnou kazetovou jednotku 60-60

Tato kazetová jednotka je speciálně určena pro kanceláře, maloobchodní a restaurační aplikace, a proto dokonale sedí do stropních mřížek o rozměrech 60×60 nebo 70×70

Tato nová kompaktní kazetová jednotka s vysokou účinností i při nízkých teplotách může být také připojena k rozhraní KNX, Modbus, EnOcean pro snadnou integraci s vašimi systémy řízení budov (BMS). Rozhraní mají suché kontakty (ZAP/VYP, chybová zpráva) s cílem zajistit snadnou integraci.

S kazetovou jednotkou Panasonic můžete začít šetřit po celý rok!

Pohled na technické parametry

- Plyn R32 je šetrnější k životnímu prostředí než plyn R410A
- **NOVINKA** panel CZ-BT20EW RAL9010
- Kazetové jednotky můžete ovládat pomocí systémů KNX, EnOcean a Modbus
- Určeno ke snadné instalaci do standardních evropských stropních mřížek 60×60.
- Délka potrubí až 30 m
- Maximální rozdíl výšek až 20 m
- Ultrakompaktní venkovní jednotky pro snadnou instalaci
- Možnost zvolit vysoký tlak v případě vysokých stropů (vyšších než 2,7 metru)
- Čerpadlo kondenzátu součástí dodávky (maximální výška 750 mm)
- Vstup čerstvého vzduchu k dispozici na kazetě

SOUPRAVA			KIT-Z25-UB4	KIT-Z35-UB4	KIT-Z50-UB4	KIT-Z60-UB4
Výkon chlazení	Jmenovitý (min. – max.)	kW	2,50 (0,85–3,20)	3,50 (0,85–4,00)	5,00 (0,90–5,80)	6,00 (0,90–6,35)
EER ¹⁾	Jmenovitý (min. – max.)	W/W	4,55 (3,54–3,90) A	3,89 (3,54–3,39) A	3,25 (3,53–3,09) A	2,93 (3,53–2,89) C
SEER²⁾		W/W	6,30 A++	6,50 A++	6,40 A++	6,20 A++
Hodnota Pdesign (chlazení)		kW	2,50	3,50	5,00	6,00
Příkon chlazení	Jmenovitý (min. – max.)	kW	0,55 (0,24–0,82)	0,90 (0,24–1,18)	1,54 (0,26–1,88)	2,05 (0,26–2,20)
Roční spotřeba energie ³⁾		kWh/rok	139	188	273	339
Topný výkon	Jmenovitý (min. – max.)	kW	3,20 (0,85–4,80)	4,50 (0,85–5,60)	5,60 (0,90–7,10)	7,00 (0,90–8,00)
Topný výkon při teplotě –7 °C		kW	2,88	3,37	4,40	5,10
COP ¹⁾	Jmenovitý (min. – max.)	W/W	4,05 (3,70–3,64) A	3,31 (3,70–3,20) C	3,03 (3,46–2,95) D	2,92 (3,46–2,91) D
SCOP²⁾		W/W	4,30 A+	4,20 A+	4,30 A+	4,20 A+
Hodnota Pdesign při teplotě –10 °C		kW	2,70	3,00	3,80	4,00
Příkon vytápění	Jmenovitý (min. – max.)	kW	0,79 (0,23–1,32)	1,36 (0,23–1,75)	1,85 (0,26–2,41)	2,40 (0,26–2,75)
Roční spotřeba energie ³⁾		kWh/rok	879	1000	1237	1333
Vnitřní jednotka			CS-Z25UB4EAW	CS-Z35UB4EAW	CS-Z50UB4EAW	CS-Z60UB4EAW
Panel			CZ-BT20EW	CZ-BT20EW	CZ-BT20EW	CZ-BT20EW
Objem vzduchu	Chlazení/topení	m ³ /min	10,5/10,8	10,5/10,8	11,5/11,8	12,4/13,5
Odvlhčovací výkon		l/h	1,5	2,0	2,8	3,3
Akustický tlak ⁴⁾	Chlazení (Hi / Lo / Q-Lo)	dB(A)	34/25/22	34/26/23	37/28/25	42/32/29
	Topení (Hi / Lo / Q-Lo)	dB(A)	35/28/25	35/28/25	38/29/26	43/32/29
Rozměry (V × Š × H)	Vnitřní	mm	260x575x575	260x575x575	260x575x575	260x575x575
	Panel	mm	51x700x700	51x700x700	51x700x700	51x700x700
Čistá hmotnost	Vnitřní/panel	kg	18/2,5	18/2,5	18/2,5	18/2,5
Venkovní jednotka			CU-Z25UBEA	CU-Z35UBEA	CU-Z50UBEA	CU-Z60UBEA
Zdroj napájení		V	230	230	230	230
Doporučený jistič		A	–	–	–	–
Připojení vnitřní/venkovní jednotky		mm ²	–	–	–	–
Objem vzduchu	Chlazení/topení	m ³ /min	28,7/27,2	34,3/33,5	39,7/38,6	42,6/41,5
Akustický tlak ⁴⁾	Chlazení/topení (vys.)	dB(A)	46/47	48/48	48/48	49/50
Rozměry ⁵⁾	V × Š × H	mm	542x780x289	619x824x299	695x875x320	695x875x320
Čistá hmotnost		kg	33	35	43	43
Přípojky potrubí	Kapalinové potrubí	palce (mm)	1/4 (6,35)	1/4 (6,35)	1/4 (6,35)	1/4 (6,35)
	Plynové potrubí	palce (mm)	3/8 (9,52)	3/8 (9,52)	1/2 (12,70)	1/2 (12,70)
Rozsah délek potrubí		m	3–20	3–20	3–30	3–30
Rozdílní výškový (vstup/výstup) ⁶⁾		m	15	15	20	20
Délka potrubí pro dodatečný plyn		m	7,5	7,5	7,5	7,5
Dodatečný objem plynného chladiva		g/m	10	10	15	15
Chladivo (R32)		kg/TCO ₂ ekv.	0,88/0,594	0,93/0,628	1,13/0,763	1,13/0,763
Provozní rozsah	Chlazení min. ~ max.	°C	–10~+43	–10~+43	–10~+43	–10~+43
	Topení min. ~ max.	°C	–15~+24	–15~+24	–15~+24	–15~+24

Příslušenství
CZ-TACG1 NOVINKA Souprava Wi-Fi Panasonic pro ovládání přes internet
CZ-CAPRA1 Adaptér rozhraní RAC pro integraci spoje P

Příslušenství
CZ-RD52CP Kabelový dálkový ovladač pro podlahový konzolový a kazetový typ

1) Výpočet hodnot EER a COP podle normy EN14511. 2) Stupnice energetického štítku od A+++ do D. 3) Roční spotřeba elektrické energie se vypočítává v souladu se směrnicí EU/626/2011. 4) Hladina akustického tlaku jednotky je hodnota naměřená ve vzdálenosti 1,5 m pod jednotkou. Měření akustického tlaku se provádí v souladu se specifikací normy Eurovent 6/C/006-97. G-Lo: tichý režim. niz.: nejnižší otáčky ventilátoru. 5) Přidejte 70 mm pro přípojku potrubí. 6) V případě instalace venkovní jednotky na místo, které je výše než vnitřní jednotka.



SEER a SCOP: Pro KIT-Z35-UB4EA. SUPERTICHÉ: Pro KIT-Z25-UB4EA. OVLÁDÁNÍ PŘES INTERNET: Volitelné.

Dělené systémy 1×1

R32

NOVINKA: JEDNOTKA S NÍZKÝM STATICKÝM TLAKEM PRO SKRYTOU INSTALACI S INVERTOREM

• PLYN R32

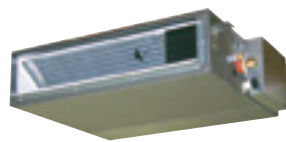

NOVINKA 18



Tato jednotka má ideální konstrukci pro domy, kanceláře, obchody a restaurace. Vhodná pro malé místnosti, kde budou klimatizace a topení pěkně integrovány a kde je potřebná vysoká úroveň komfortu a účinnosti

Tato vzduchotechnická jednotka může být také připojena k rozhraní KNX, Modbus, EnOcean pro snadnou integraci s vašimi systémy řízení budov (BMS). Rozhraní mají beznapěťové kontakty (ZAP/VYP, chybová zpráva) s cílem zajistit snadnou integraci.

Pohled na technické parametry

- Plyn R32 je šetrnější k životnímu prostředí než plyn R410A
- Jednotku se vzduchovodem můžete ovládat pomocí systémů KNX, EnOcean a Modbus.
- Režim Eco pro 20 % úsporu energie
- Mimořádně kompaktní vnitřní jednotky bez ztráty statického tlaku (vysoké pouze 200 mm)
- Týdenní časovač, 42 nastavení týdne
- Snadná kontrola režimu pro zjištění chyby
- Čerpadlo kondenzátu součástí dodávky

SOUPRAVA			KIT-Z25-UD3	KIT-Z35-UD3	KIT-Z50-UD3	KIT-Z60-UD3
Výkon chlazení	Jmenovitý (min. – max.)	kW	2,50 (0,85–3,20)	3,50 (0,85–4,00)	5,10 (0,90–5,70)	6,00 (0,90–6,50)
EER ¹⁾	Jmenovitý (min. – max.)	W/W	4,31 (3,54–3,76)A	3,85 (3,54–3,36)A	3,27 (3,53–3,20)A	2,94 (3,53–2,83)C
SEER²⁾	W/W	W/W	5,90 A+	5,80 A+	5,90 A+	5,60 A+
Hodnota Pdesign (chlazení)		kW	2,50	3,50	5,10	6,00
Příkon chlazení	Jmenovitý (min. – max.)	kW	0,58 (0,24–0,85)	0,91 (0,24–1,19)	1,56 (0,26–1,78)	2,04 (0,26–2,30)
Roční spotřeba energie ³⁾		kWh/rok	148	211	303	375
Topný výkon	Jmenovitý (min. – max.)	kW	3,20 (0,85–4,60)	4,20 (0,85–5,10)	6,10 (0,90–7,20)	7,00 (0,90–8,00)
Topný výkon při teplotě –7 °C		kW	2,60	3,00	4,50	5,10
COP ¹⁾	Jmenovitý (min. – max.)	W/W	4,00 (3,70–3,68)A	3,82 (3,70–3,59)A	3,35 (3,46–3,27)C	3,24 (3,46–3,08)C
SCOP²⁾	W/W	W/W	4,20 A+	4,10 A+	4,10 A+	4,10 A+
Hodnota Pdesign při teplotě –10 °C		kW	2,60	2,80	4,00	4,60
Příkon vytápění	Jmenovitý (min. – max.)	kW	0,80 (0,23–1,25)	1,10 (0,23–1,42)	1,82 (0,26–2,20)	2,16 (0,26–2,60)
Roční spotřeba energie ³⁾		kWh/rok	867	956	1366	1571
Vnitřní jednotka			CS-Z25UD3EAW	CS-Z35UD3EAW	CS-Z50UD3EAW	CS-Z60UD3EAW
Externí statický tlak ⁴⁾	Min. – Max.	Pa	15–45	15–45	15–50	15–50
Objem vzduchu	Chlazení/topení	m ³ /min	10,5/10,5	11,2/11,2	15,3/15,3	15,7/15,7
Odvlhčovací výkon		l/h	1,5	2,0	2,8	3,3
Akustický tlak ⁵⁾	Chlazení (Hi / Lo / Q-Lo)	dB(A)	33/27/24	33/27/24	39/29/26	41/30/27
	Topení (Hi / Lo / Q-Lo)	dB(A)	35/27/24	35/27/24	39/30/27	41/32/29
Rozměr	V × Š × H	mm	200x750x640	200x750x640	200x750x640	200x750x640
Čistá hmotnost		kg	19	19	19	19
Venkovní jednotka			CU-Z25UBEAE	CU-Z35UBEAE	CU-Z50UBEAE	CU-Z60UBEAE
Zdroj napájení		V	230	230	230	230
Doporučený jistič		A	16	16	16	—
Připojení vnitřní/venkovní jednotky		mm ²	4 × 1,5 až 2,5	4 × 1,5 až 2,5	4 × 1,5 až 2,5	—
Objem vzduchu	Chlazení/topení	m ³ /min	28,7/27,2	34,3/33,5	39,7/38,6	42,6/41,5
Akustický tlak ⁵⁾	Chlazení/topení (vys.)	dB(A)	46/47	48/48	47/48	49/50
Rozměry ⁶⁾	V × Š × H	mm	542x780x289	619x824x299	695x875x320	695x875x320
Čistá hmotnost		kg	33	35	43	43
Připojky potrubí	Kapalinové potrubí	palce (mm)	1/4 (6,35)	1/4 (6,35)	1/4 (6,35)	1/4 (6,35)
	Plynové potrubí	palce (mm)	3/8 (9,52)	3/8 (9,52)	1/2 (12,70)	1/2 (12,70)
Rozsah délek potrubí		m	3–20	3–20	3–30	3–30
Rozdíl výšek (vstup/výstup) ⁷⁾		m	15	15	20	20
Délka potrubí pro dodatečný plyn		m	7,5	7,5	7,5	7,5
Dodatečný objem plynného chladiva		g/m	10	10	15	15
Chladivo (R32)		kg/TCO ₂ ekv.	0,88 / 0,594	0,93 / 0,628	1,13 / 0,763	1,13 / 0,763
Provozní rozsah	Chlazení min. – max.	°C	–10 ~ +43	–10 ~ +43	–10 ~ +43	–10 ~ +43
	Topení min. – max.	°C	–15 ~ +24	–15 ~ +24	–15 ~ +24	–15 ~ +24

Příslušenství

CZ-TACG1 NOVINKA Souprava Wi-Fi Panasonic pro ovládání přes internet

Příslušenství

CZ-CAPRA1 Adaptér rozhraní RAC pro integraci spoje P

1) Vypočet hodnot EER a COP podle normy EN14511. 2) Stupnice energetického štítku od A+++ do D. 3) Roční spotřeba elektrické energie se vypočítává v souladu se směrnicí EU/626/2011. 4) Údaj uvedený v tabulce značí hodnoty při 25 Pa (2,5 mmAq), které se používají pro výchozí nastavení v výrobě. Přepnete spínač na desce s plošnými spoji z Hi na Shi a získáte více než 6,0 mmAq. 5) Hladina akustického tlaku jednotky je hodnota naměřená ve vzdálenosti 1,5 metru pod jednotkou s 1metrovým vzduchovodem na straně sání a 2metrovým vzduchovodem na výstupní straně. Měření akustického tlaku se provádí v souladu se specifikací normy Eurovent 6/C/006-97. 6) Pro připojku potrubí přidejte 100 mm u vnitřní jednotky nebo 70 mm u venkovní jednotky. 7) V případě instalace venkovní jednotky na místo, které je výše než vnitřní jednotka. * Předběžné údaje.



SEER a SCOP: Pro KIT-Z25-UD3EA. OVLÁDÁNÍ PŘES INTERNET: Volitelné.

SYSTÉM MULTI SPLIT A FREE MULTI



Panasonic nabízí nejširší řadu multidělených systémů

2 typy řad multidělených systémů od 3,5 do 9,0 kW pro 5 vnitřních jednotek s jednou venkovní jednotkou

Free Multi Z, TZ

Plná flexibilita až do 9,0 kW s 5 porty a širokou škálou vnitřních jednotek včetně vysoce výkonných vnitřních jednotek Etherea s energetickou účinností až A+++/A++

Řada	Chladivo	Výkony	Porty vnitřní jednotky	Účinnost až	Vnitřní jednotky				
					Etherea, TZ	Kompaktní provedení	Podlahová konzola	Kazetová	Vzduchovod
Multi Z	R32	8 jednotek (3,5 ~ 9,0 kW)	2-5	A+++ / A++	Ano	Ano	Ano	Ano	Ano

Multi dělené systémy

Den a noc	Současný provoz
Ideální pro 2 denní a noční oblasti. Možné současné použití.	Pokud vnitřní jednotky většinou pracují současně.

**AŽ 5
VNITŘNÍCH JEDNOTEK
S JEDINOU VENKOVNÍ
JEDNOTKOU**

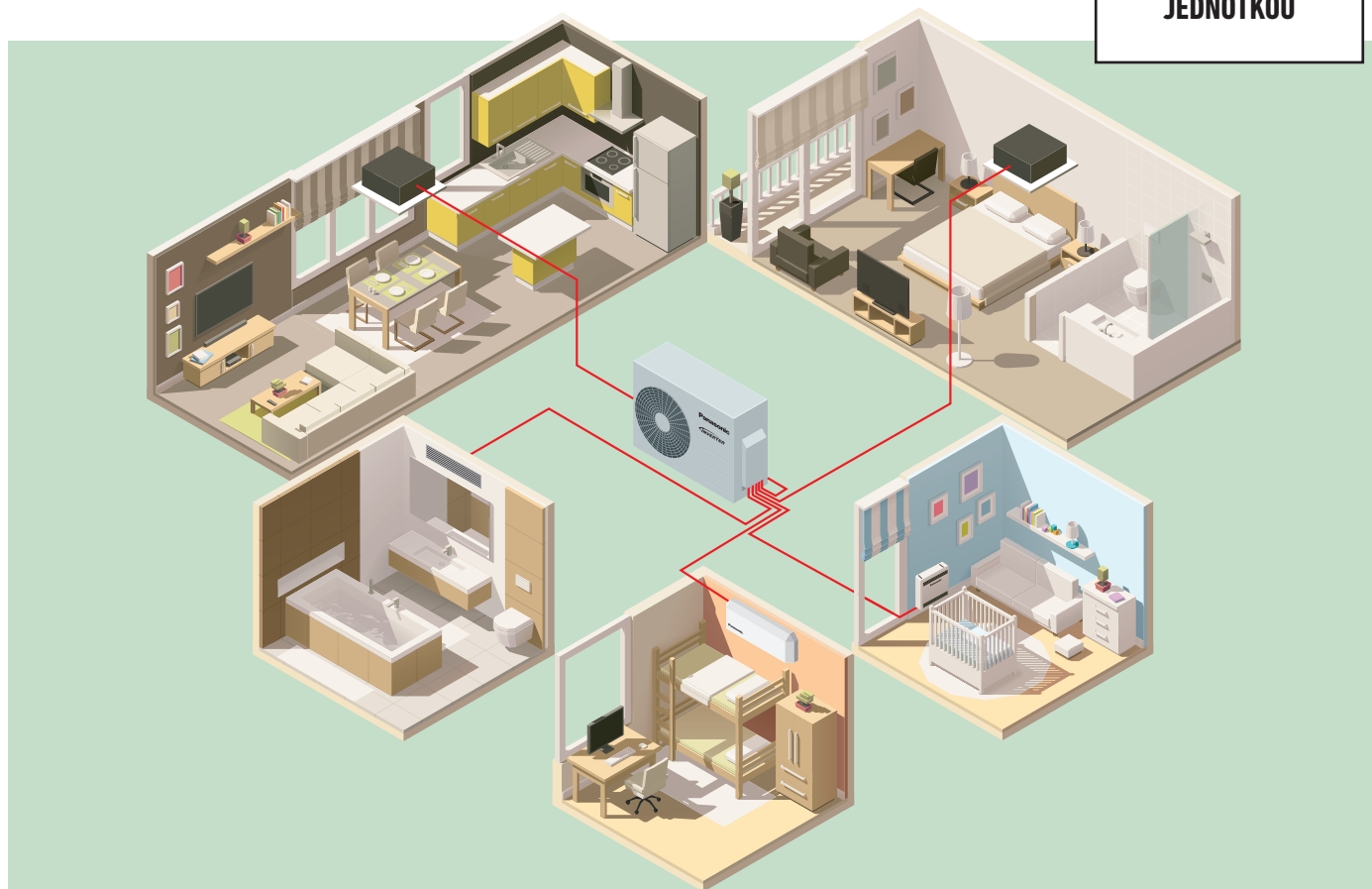

Proč je multidělený systém lepší než několik samostatných dělených jednotek

Až 5 vnitřních jednotek s jedinou venkovní jednotkou

- Pouze jedna kompaktní venkovní jednotka.
- Vyšší pohodlí v domě, protože každá místnost má svou vlastní vnitřní jednotku pro vytápění.

- Mnohem výkonnější než jednoduchá dělená jednotka.
- Efektivnější, protože jednotky vždy pracují na plný výkon.
- Můžete připojit všechny typy vnitřních jednotek, například nástěnné typy a konzolové typy, podle toho, co se do vašeho domu nejvíc hodí.

Řešení s jednou dělenou jednotkou

Jedna vnitřní jednotka je připojena k jedné venkovní jednotce. Vnitřní jednotka se nachází v hlavní chodbě a vytápí celý dům. Některé místnosti nemusí být pořádně vytopeny, což může vést k určitému nepohodlí.

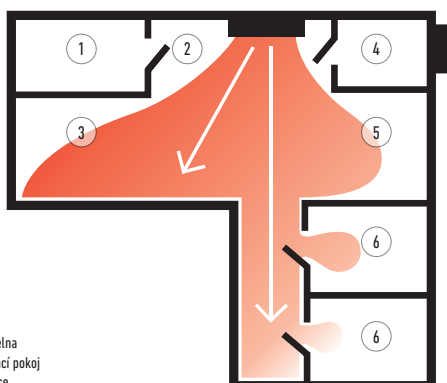

1. Prádelna
2. Vchod
3. Kuchyně/jídelna

4. Koupelna
5. Obývací pokoj
6. Ložnice

Řešení je v multiděleném systému.

K jedné venkovní jednotce můžete připojit až pět vnitřních jednotek. Na každou místnost nebo oblast připadá jedna vnitřní jednotka. Dochází k extrémnímu nárůstu pohodlí. Na střeše je pouze jedna venkovní jednotka.

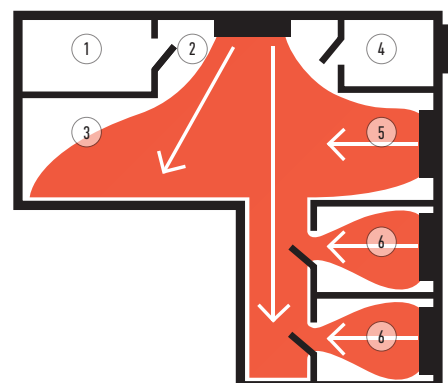

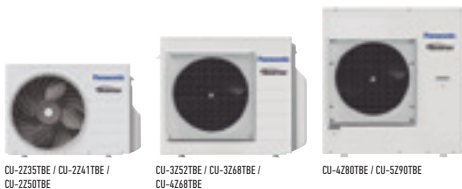

CU-2Z35TBE / CU-2Z41TBE / CU-2Z50TBE

CU-3Z52TBE / CU-3Z68TBE / CU-4Z68TBE

CU-4Z80TBE / CU-5Z90TBE



Venkovní jednotka systému Free Multi Z • PLYN R32

Výkon systému (min.–max. jmenovitý vnitřní výkon chlazení)	3,2 až 6,0 kW	3,2 až 6,0 kW	3,2 až 7,7 kW	4,5 až 9,5 kW	4,5 až 11,2 kW	4,5 až 11,5 kW	4,5 až 14,7 kW	4,5 až 18,3 kW
Jednotka	CU-2Z35TBE	CU-2Z41TBE	CU-2Z50TBE	CU-3Z52TBE	CU-3Z68TBE	CU-4Z68TBE	CU-4Z80TBE	CU-5Z90TBE
Výkon chlazení Jmenovitý (min. – max.) kW	3,50(1,50–4,50)	4,10(1,50–5,20)	5,00(1,50–5,40)	5,20(1,80–7,30)	6,80(1,90–8,00)	6,80(1,90–8,80)	8,00(3,00–9,20)	9,00(2,90–11,50)
EER ¹⁾ Jmenovitý (min. – max.) W/W	4,86(6,00–4,09)A	4,56(6,00–3,80)A	4,24(6,00–3,62)A	4,77A	3,66(7,04–3,38)A	4,39(5,59–3,56)A	4,04(5,66–3,21)A	4,09(5,27–2,98)A
SEER ²⁾ W/W	8,50 A+++	8,50 A+++	8,50 A+++	8,50 A+++	8,00 A++	8,00 A++	7,90 A++	8,50 A+++
Hodnota P _{design} (chlazení) kW	3,5	4,1	5,0	5,2	6,8	6,8	8,0	9,0
Příkon chlazení Jmenovitý (min. – max.) kW	0,72(0,25–1,10)	0,90(0,25–1,37)	1,18(0,25–1,49)	1,09(0,36–2,18)	1,86(0,27–2,37)	1,55(0,34–2,47)	1,98(0,53–2,87)	2,20(0,55–3,86)
Roční spotřeba energie ³⁾ kWh/rok	144	169	206	214	298	298	990	1100
Topný výkon Jmenovitý (min. – max.) kW	4,20(1,10–5,60)	4,60(1,10–7,00)	5,60(1,10–7,20)	6,80(1,60–8,30)	8,50(3,30–10,40)	8,50(3,00–10,60)	9,40(4,20–10,60)	10,40(3,40–14,50)
Topný výkon při teplotě –7 °C kW	—	—	—	3,95	4,45	4,45	—	—
COP ¹⁾ Jmenovitý (min. – max.) W/W	4,88(5,24–4,18)A	4,79(5,24–3,91)A	4,63(5,24–4,00)A	4,72A	3,95(5,32–3,64)A	4,47(5,17–3,96)A	4,63(6,00–3,46)A	4,84(6,42–3,42)A
SCOP ²⁾ W/W	4,60 A++	4,60 A++	4,60 A++	4,20 A+	4,20 A+	4,20 A+	4,70 A++	4,68 A++
Hodnota P _{design} při teplotě –10 °C kW	3,2	3,5	4,2	5,0	5,2	5,8	6,8	8,5
Příkon vytápění Jmenovitý (min. – max.) kW	0,86(0,21–1,34)	0,96(0,21–1,79)	1,21(0,21–1,80)	1,47(3,20–2,17)	2,15(0,62–2,86)	1,90(0,58–2,68)	2,03(0,70–3,06)	2,15(0,53–4,24)
Roční spotřeba energie ³⁾ kWh/rok	974	1065	1278	1667	1733	1933	2026	2543
Proud Chlazení/topení A	3,35/4,00	4,15/4,45	5,35/5,50	5,00/6,70	8,40/9,70	7,00/8,60	9,50/9,50	10,50/10,10
Zdroj napájení V	230	230	230	230	230	230	230	230
Doporučený jistič A	16	16	16	16	16	20	20	25
Doporučený průměr napájecího kabelu mm ²	2,5	2,5	2,5	2,5	2,5	2,5	2,5	3,5
Akustický tlak ⁴⁾ Chlazení/topení (vys.) dB(A)	48/50	48/50	50/52	47/48	51/52	49/50	51/52	53/54
Rozměry ⁵⁾ V × Š × H mm	619x824x299	619x824x299	619x824x299	795x875x320	795x875x320	795x875x320	999x940x340	999x940x340
Čistá hmotnost kg	39	39	39	71	71	72	80	81
Přípojky potrubí Kapalinové potrubí palce (mm)	1/4(6,35)	1/4(6,35)	1/4(6,35)	1/4(6,35)	1/4(6,35)	1/4(6,35)	1/4(6,35)	1/4(6,35)
Plynové potrubí palce (mm)	3/8(9,52)	3/8(9,52)	3/8(9,52)	3/8(9,52)	3/8(9,52)	3/8(9,52)	3/8(9,52)	3/8(9,52)
Rozsah délek potrubí celkový ⁶⁾ m	6–30	6–30	6–30	6–50	6–60	6–60	6–70	6–80
Rozsah délek potrubí k jedné jednotce m	3–20	3–20	3–20	3–25	3–25	3–25	3–25	3–25
Rozdíl výšek (vstup/výstup) m	10	10	10	15	15	15	15	15
Délka potrubí pro dodatečný plyn m	20	20	20	30	30	30	45	45
Dodatečný objem plynného chladiva g/m	15	15	15	20	20	20	20	20
Chladivo (R32) kg/TCO ₂ ekv.	1,12/0,756	1,12/0,756	1,12/0,756	2,10/1,418	2,10/1,418	2,10/1,418	2,72/1,836	2,72/1,836
Provozní rozsah Chlazení min. ~ max. °C	–10~+46	–10~+46	–10~+46	–10~+46	–10~+46	–10~+46	–10~+46	–10~+46
Topení min. ~ max. °C	–15~+24	–15~+24	–15~+24	–15~+24	–15~+24	–15~+24	–15~+24	–15~+24

1) Výpočet hodnot EER a COP podle normy EN14511. 2) Stupnice energetického štítku od A+++ do D. 3) Roční spotřeba elektrické energie se vypočítává v souladu se směrnicí EU/626/2011. 4) Hladina akustického tlaku jednotky je hodnota naměřená ve vzdálenosti 1 metr od čelní strany jednotky a 0,8 metru pod jednotkou. Měření akustického tlaku se provádí v souladu se specifikací normy Eurovent 6/C/006-97. 5) Přidejte 70 mm nebo 95 mm pro přípojku potrubí. 6) Minimální délka potrubí je 3 metry na vnitřní jednotku. Minimální počet přípojení: 2 vnitřní jednotky.

Možné kombinace vnějších/vnitřních jednotek • PLYN R32

	Etherea stříbrná	Etherea matná čistě bílá	Nástěnná jednotka TZ v kompaktním provedení	Podlahová konzola*	4cestná kazetová jednotka 60x60	Jednotka s nízkým statickým tlakem pro skrytou instalaci
	16 20 25 35 42 50 60 71	16 20 25 35 42 50 60 71	16 20 25 35 42 50 60 71	16 20 25 35 42 50 60 71	16 20 25 35 42 50 60 71	16 20 25 35 42 50 60 71
CU-2Z35TBE // 3,2–6,0 kW // 2 místnosti	✓ ✓ ✓	✓ ✓ ✓	✓ ✓ ✓	✓ ✓ ✓	✓ ✓ ✓	✓ ✓ ✓
CU-2Z41TBE // 3,2–6,0 kW // 2 místnosti	✓ ✓ ✓	✓ ✓ ✓	✓ ✓ ✓	✓ ✓ ✓	✓ ✓ ✓	✓ ✓ ✓
CU-2Z50TBE // 3,2–7,7 kW // 2 místnosti	✓ ✓ ✓ ✓ ¹⁾	✓ ✓ ✓ ✓ ¹⁾	✓ ✓ ✓ ✓	✓ ✓ ✓ ✓ ¹⁾	✓ ✓ ✓ ✓ ¹⁾	✓ ✓ ✓ ✓ ¹⁾
CU-3Z52TBE // 4,5–9,5 kW // 3 místnosti	✓ ✓ ✓ ✓ ¹⁾	✓ ✓ ✓ ✓ ¹⁾	✓ ✓ ✓ ✓	✓ ✓ ✓ ✓	✓ ✓ ✓ ✓ ¹⁾	✓ ✓ ✓ ✓ ¹⁾
CU-3Z68TBE // 4,5–11,2 kW // 3 místnosti	✓ ✓ ✓ ✓ ¹⁾	✓ ✓ ✓ ✓ ¹⁾	✓ ✓ ✓ ✓	✓ ✓ ✓ ✓	✓ ✓ ✓ ✓ ¹⁾	✓ ✓ ✓ ✓ ¹⁾
CU-4Z68TBE // 4,5–11,5 kW // 4 místnosti	✓ ✓ ✓ ✓ ¹⁾	✓ ✓ ✓ ✓ ¹⁾	✓ ✓ ✓ ✓	✓ ✓ ✓ ✓	✓ ✓ ✓ ✓ ¹⁾	✓ ✓ ✓ ✓ ¹⁾
CU-4Z80TBE // 4,5–14,7 kW // 4 místnosti	✓ ✓ ✓ ✓ ¹⁾	✓ ✓ ✓ ✓ ¹⁾	✓ ✓ ✓ ✓	✓ ✓ ✓ ✓	✓ ✓ ✓ ✓ ¹⁾	✓ ✓ ✓ ✓ ¹⁾
CU-5Z90TBE // 4,5–18,3 kW // 5 místností	✓ ✓ ✓ ✓ ¹⁾	✓ ✓ ✓ ✓ ¹⁾	✓ ✓ ✓ ✓	✓ ✓ ✓ ✓	✓ ✓ ✓ ✓ ¹⁾	✓ ✓ ✓ ✓ ¹⁾

1) Pro 42 a 50 je zapotřebí redukce CZ-MA1P, pro 60 je zapotřebí rozšiřovací redukce CZ-MA2P a pro 71 je zapotřebí redukce CZ-MA3P. * Kompatibilní pouze se 2 výstupy venkovních jednotek CU-2Z35TBE / CU-2Z41TBE / CU-2Z50TBE.

Model kombinace venkovní jednotky Multi

Model	Model
CS-MZ16TKE / CS-MT16TKE CS-XZ20TKEW / CS-Z20TKEW / CS-TZ20TKEW-1 / CS-MZ20UFEA / CS-MZ20UB4EA / CS-MZ20UD3EA CS-XZ25TKEW / CS-Z25TKEW / CS-TZ25TKEW-1 / CS-Z25UFEAW / CS-Z25UB4EAW / CS-Z25UD3EAW CS-XZ35TKEW / CS-Z35TKEW / CS-TZ35TKEW-1 / CS-Z35UFEAW / CS-Z35UB4EAW / CS-Z35UD3EAW	CU-2Z35TBE / CU-2Z41TBE / CU-2Z50TBE / CU-3Z52TBE / CU-3Z68TBE / CU-4Z68TBE / CU-4Z80TBE / CU-5Z90TBE
CS-Z42TKEW / CS-TZ42TKEW-1 CS-XZ50TKEW / CS-Z50TKEW / CS-TZ50TKEW / CS-Z50UFEAW / CS-Z50UB4EAW / CS-Z50UD3EAW	CU-2Z50TBE / CU-3Z52TBE / CU-3Z68TBE / CU-4Z68TBE / CU-4Z80TBE / CU-5Z90TBE
CS-TZ60TKEW / CS-Z60UB4EAW / CS-Z60UD3EAW	CU-3Z68TBE / CU-4Z68TBE / CU-4Z80TBE / CU-5Z90TBE
CS-Z71TKEW / CS-TZ71TKEW	CU-4Z80TBE / CU-5Z90TBE

Systém Free Multi Z

R32



IF DESIGN AWARD 2017: Jednotka Etherea bílá získala prestižní cenu IF Design Award 2017. OVLÁDÁNÍ PŘES INTERNET: Volitelné.



Nástěnná Etherea	Stříbrná vnitřní jednotka	Čistá matná bílá vnitřní jednotka	Výkon chlazení	Topný výkon	Přípojka	Akustický tlak ¹		Rozměry / čistá hmotnost		Přípojky potrubí	
						Chlazení – topení (vys./níz./super-níz.)	dB(A)	V x Š x H	mm / kg	Kapalinové/plynové potrubí	palce (mm)
1,6 kW	—	CS-MZ16TKE	1,60 / 1380	2,60 / 2240	4 x 1,5	38 / 26 / 21	— 39 / 27 / 21	295 x 919 x 194 / 9	295 x 919 x 194 / 9	1/4 (6,35) / 3/8 (9,52)	—
2,0 kW	CS-XZ20TKEW	CS-Z20TKEW	2,00 / 1720	3,20 / 2750	4 x 1,5	39 / 26 / 21	— 40 / 27 / 21	295 x 919 x 194 / 9	295 x 919 x 194 / 9	1/4 (6,35) / 3/8 (9,52)	—
2,5 kW	CS-XZ25TKEW	CS-Z25TKEW	2,50 / 2150	3,60 / 3100	4 x 1,5	41 / 27 / 21	— 43 / 29 / 21	295 x 919 x 194 / 10	295 x 919 x 194 / 10	1/4 (6,35) / 3/8 (9,52)	—
3,5 kW	CS-XZ35TKEW	CS-Z35TKEW	3,20 / 2750	4,50 / 3870	4 x 1,5	44 / 30 / 21	— 45 / 35 / 21	295 x 919 x 194 / 10	295 x 919 x 194 / 10	1/4 (6,35) / 3/8 (9,52)	—
4,2 kW	—	CS-Z42TKEW	4,00 / 3440	5,60 / 4820	4 x 1,5	44 / 33 / 27	— 45 / 37 / 31	295 x 919 x 194 / 10	295 x 919 x 194 / 10	1/4 (6,35) / 1/2 (12,70)	—
5,0 kW	CS-XZ50TKEW	CS-Z50TKEW	5,00 / 4300	6,80 / 5850	4 x 1,5	44 / 39 / 32	— 46 / 39 / 32	302 x 1120 x 236 / 12	302 x 1120 x 236 / 12	1/4 (6,35) / 1/2 (12,70)	—
7,1 kW	—	CS-Z71TKEW	7,10 / 6110	8,60 / 7395	—	49 / 40 / 32	— 49 / 40 / 32	302 x 1120 x 236 / 13	302 x 1120 x 236 / 13	1/4 (6,35) / 5/8 (15,88)	—



OVLÁDÁNÍ PŘES INTERNET: Volitelné.



Nástěnná jednotka TZ v kompaktním provedení	Vnitřní jednotka	Výkon chlazení	Topný výkon	Přípojka	Akustický tlak ¹		Rozměry / čistá hmotnost		Přípojky potrubí	
					Chlazení – topení (vys./níz./super-níz.)	dB(A)	V x Š x H	mm / kg	Kapalinové/plynové potrubí	palce (mm)
1,6 kW	CS-MTZ16TKE	1,60 / 1380	2,60 / 2240	4 x 1,5	38 / 27 / 22	— 39 / 28 / 24	290 x 799 x 197 / 8	290 x 799 x 197 / 8	1/4 (6,35) / 3/8 (9,52)	—
2,0 kW	CS-TZ20TKEW-1	2,00 / 1720	3,20 / 2750	4 x 1,5	39 / 27 / 22	— 40 / 28 / 24	290 x 799 x 197 / 8	290 x 799 x 197 / 8	1/4 (6,35) / 3/8 (9,52)	—
2,5 kW	CS-TZ25TKEW-1	2,50 / 2150	3,60 / 3100	4 x 1,5	42 / 28 / 22	— 42 / 29 / 24	290 x 799 x 197 / 8	290 x 799 x 197 / 8	1/4 (6,35) / 3/8 (9,52)	—
3,5 kW ²	CS-TZ35TKEW-1	3,50 / 3010	4,50 / 3870	4 x 1,5	44 / 32 / 22	— 44 / 35 / 24	290 x 799 x 197 / 8	290 x 799 x 197 / 8	1/4 (6,35) / 3/8 (9,52)	—
4,2 kW	CS-TZ42TKEW-1	4,20 / 3610	5,00 / 4300	4 x 1,5	44 / 33 / 31	— 46 / 37 / 30	290 x 799 x 197 / 8	290 x 799 x 197 / 8	1/4 (6,35) / 1/2 (12,70)	—
5,0 kW	CS-TZ50TKEW	5,00 / 4300	5,30 / 4558	4 x 1,5	44 / 39 / 36	— 46 / 39 / 36	302 x 1102 x 244 / 12	302 x 1102 x 244 / 12	1/4 (6,35) / 1/2 (12,70)	—
6,0 kW	CS-TZ60TKEW	6,00 / 5160	8,50 / 7310	4 x 1,5	44 / 39 / 36	— 47 / 39 / 36	302 x 1102 x 244 / 12	302 x 1102 x 244 / 12	1/4 (6,35) / 5/8 (15,88)	—
7,1 kW	CS-TZ71TKEW	7,10 / 6110	8,90 / 7654	—	49 / 40 / 37	— 49 / 40 / 37	302 x 1102 x 244 / 13	302 x 1102 x 244 / 13	1/4 (6,35) / 5/8 (15,88)	—



NOVINKA 18

SUPER TICHÉ: Pro CS-Z25UFEAW a CS-Z25UFEAW OVLÁDÁNÍ PŘES INTERNET: Volitelné.



Podlahová konzola ^{3*}	Vnitřní	Výkon chlazení	Topný výkon	Přípojka	Akustický tlak ¹		Rozměry / čistá hmotnost		Přípojky potrubí	
					Chlazení – topení (vys./níz./super-níz.)	dB(A)	V x Š x H	mm / kg	Kapalinové/plynové potrubí	palce (mm)
2,0 kW	CS-MZ20UFEA	2,00 / 1720	3,20 / 2750	4 x 1,5	—	—	600 x 750 x 207 / 13	600 x 750 x 207 / 13	—	—
2,8 kW	CS-Z25UFEAW	2,80 / 2410	3,60 / 3100	4 x 1,5	38 / 25 / 20	— 38 / 25 / 19	600 x 750 x 207 / 13	600 x 750 x 207 / 13	1/4 (6,35) / 3/8 (9,52)	—
3,5 kW ²	CS-Z35UFEAW	3,50 / 3010	4,50 / 3870	4 x 1,5	39 / 26 / 20	— 39 / 26 / 19	600 x 750 x 207 / 13	600 x 750 x 207 / 13	1/4 (6,35) / 3/8 (9,52)	—
5,0 kW	CS-Z50UFEAW	5,00 / 4300	5,30 / 4558	4 x 1,5	44 / 31 / 27	— 46 / 33 / 29	600 x 750 x 207 / 13	600 x 750 x 207 / 13	1/4 (6,35) / 1/2 (12,70)	—



NOVINKA 18

NOVINKA Panel CZ-BT20EW RAL9010 pro 4cestnou kazetovou jednotku 60x60 (prodáván samostatně)

SUPER TICHÉ: Pro CS-Z25UB4EAW. PŘÍPRAVENO PRO OVLÁDÁNÍ PŘES INTERNET A SNADNÉ OVLÁDÁNÍ pomocí BMS: Volitelné.



4cestná kazetová jednotka 60x60 [*]	Vnitřní/panel	Výkon chlazení	Topný výkon	Přípojka	Akustický tlak ¹		Rozměry / čistá hmotnost		Přípojky potrubí	
					Chlazení – topení (vys./níz./super-níz.)	dB(A)	V x Š x H vnitřní jednotky	V x Š x H panelové jednotky	Kapalinové/plynové potrubí	palce (mm)
2,0 kW	CS-MZ20UB4EA / CZ-BT20EW	2,00 / 1720	3,20 / 2750	4 x 1,5	—	—	260 x 575 x 575 / 18	51 x 700 x 700 / 2,5	—	—
2,5 kW	CS-Z25UB4EAW / CZ-BT20EW	2,80 / 2410	3,60 / 3100	4 x 1,5 až 2,5	34 / 25 / 22	— 35 / 28 / 25	260 x 575 x 575 / 18	51 x 700 x 700 / 2,5	1/4 (6,35) / 3/8 (9,52)	—
3,5 kW ²	CS-Z35UB4EAW / CZ-BT20EW	3,50 / 3010	4,50 / 3870	4 x 1,5 až 2,5	34 / 26 / 23	— 35 / 28 / 25	260 x 575 x 575 / 18	51 x 700 x 700 / 2,5	1/4 (6,35) / 3/8 (9,52)	—
5,0 kW	CS-Z50UB4EAW / CZ-BT20EW	5,00 / 4300	5,30 / 4558	4 x 1,5 až 2,5	37 / 28 / 25	— 38 / 29 / 26	260 x 575 x 575 / 18	51 x 700 x 700 / 2,5	1/4 (6,35) / 1/2 (12,70)	—
6,0 kW	CS-Z60UB4EAW / CZ-BT20EW	6,00 / 5160	8,50 / 7310	4 x 1,5 až 2,5	42 / 32 / 29	— 43 / 32 / 29	260 x 575 x 575 / 18	51 x 700 x 700 / 2,5	1/4 (6,35) / 1/2 (12,70)	—



NOVINKA 18

PŘÍPRAVENO PRO OVLÁDÁNÍ PŘES INTERNET A SNADNÉ OVLÁDÁNÍ pomocí BMS: Volitelné.



Jednotka s nízkým statickým tlakem pro skrytou instalaci [*]	Vnitřní	Výkon chlazení	Topný výkon	Přípojka	Akustický tlak ¹		Rozměry / čistá hmotnost		Přípojky potrubí	
					Chlazení – topení (vys./níz./super-níz.)	dB(A)	V x Š x H	mm / kg	Kapalinové/plynové potrubí	palce (mm)
2,0 kW	CS-MZ20UD3EA	2,00 / 1720	3,20 / 2750	4 x 1,5	—	—	200 x 750 x 640 / 19	200 x 750 x 640 / 19	—	—
2,5 kW	CS-Z25UD3EAW	2,50 / 2150	3,60 / 3100	4 x 1,5 až 2,5	33 / 27 / 24	— 35 / 27 / 24	200 x 750 x 640 / 19	200 x 750 x 640 / 19	1/4 (6,35) / 3/8 (9,52)	—
3,5 kW ²	CS-Z35UD3EAW	3,50 / 3010	4,50 / 3870	4 x 1,5 až 2,5	33 / 27 / 24	— 35 / 27 / 24	200 x 750 x 640 / 19	200 x 750 x 640 / 19	1/4 (6,35) / 3/8 (9,52)	—
5,0 kW	CS-Z50UD3EAW	5,00 / 4300	5,30 / 4558	4 x 1,5 až 2,5	39 / 29 / 26	— 39 / 30 / 27	200 x 750 x 640 / 19	200 x 750 x 640 / 19	1/4 (6,35) / 1/2 (12,70)	—
6,0 kW	CS-Z60UD3EAW	6,00 / 5160	8,50 / 7310	4 x 1,5 až 2,5	41 / 30 / 27	— 41 / 32 / 29	200 x 750 x 640 / 19	200 x 750 x 640 / 19	1/4 (6,35) / 1/2 (12,70)	—

1) Hladina akustického tlaku jednotky je hodnota naměřená ve vzdálenosti 1 metr od čelní strany jednotky. Měření akustického tlaku se provádí v souladu se specifikací normy Eurovent 6/C/006-97. 2) Topný výkon je 4,20 kW při přípojení do CU-Z235TBE. 3) Kompatibilní pouze se 2 výstupy venkovních jednotek CU-Z235TBE / CU-Z241TBE / CU-Z250TBE. * Předběžné údaje.

Podmínky hodnocení: Chlazení vnitřní 27 °C ST / 19 °C MT. Chlazení venkovní 35 °C ST / 24 °C MT. Vytápění vnitřní 20 °C ST. Vytápění venkovní 7 °C ST / 6 °C MT. (ST: suchý teploměr; MT: mokrá teploměr)

Specifikace mohou být změněny bez předchozího oznámení. Podrobné informace o EEP / energetických štítech naleznete na našich stránkách www.aircon.panasonic.eu nebo www.ptc.panasonic.eu.

POROVNÁNÍ FUNKCÍ

MODELY	NÁSTĚNNÁ JEDNOTKA HEATCHARGE VZ INVERTOR+ • PLYN R32	NÁSTĚNNÁ JEDNOTKA ETHEREA INVERTOR+ • PLYN R32	NÁSTĚNNÁ JEDNOTKA TZ V KOMPAKTNÍM PROVEDĚNÍ • PLYN R32	NÁSTĚNNÁ JEDNOTKA TYPU FZ SE STANDARDNÍM INVERTOREM • PLYN R32	NÁSTĚNNÁ JEDNOTKA TYPU PZ SE STANDARDNÍM INVERTOREM • PLYN R32	NÁSTĚNNÝ PROFESIONÁLNÍ INVERTOR DO -20 °C • PLYN R32	INVERTOR+ PODLAHOVÉHO TYPU • PLYN R32	4CESTNÝ STANDARDNÍ KAZETOVÝ INVERTOR 60x60 • PLYN R32	JEDNOTKA S NÍZKÝM STATICKÝM TLAKEM PRO SKRYTOU INSTALACI SE STANDARDNÍM INVERTOREM • PLYN R32
Econavi	✓ Detekce slunečního záření	✓							
Systém Invertor+	✓	✓				✓	✓		
Systém s invertorem			✓	✓	✓			✓	✓
Rotační kompresor R2	✓	✓	✓	✓	✓	✓	✓	✓	✓
Chladivo R32	✓	✓	✓	✓	✓	✓	✓	✓	✓
nanoe™	✓	✓					✓ nanoe™ X		
Filtr PM 2,5			✓	✓					
Antialergické vlastnosti	✓	✓							
Superčistý*	✓	✓ 19 dB(A) pro XZ/Z20, XZ/Z25 a XZ/Z35	✓ 20 dB(A) pro TZ20, TZ25 a TZ35	✓ 20 dB(A) pro FZ25 a FZ35	✓ 20dB (A) pro PZ25 a PZ35	✓ 21 dB(A) pro Z25 a Z35	✓ 20 dB(A) pro Z25 a Z35	✓ 22 dB(A) pro Z25	
Jemné suché chlazení		✓							
Aerowings		✓	✓						
Až do -10 °C pouze v režimu chlazení	✓	✓	✓	✓		✓ -20 °C	✓	✓	✓
Až do -15 °C v režimu topení	✓ -35 °C	✓	✓	✓	✓	✓	✓	✓	✓
Chata	✓								
Renovace R2	✓	✓	✓	✓	✓				
Renovace R410A/R2	✓	✓	✓	✓	✓	✓	✓	✓	✓
Funkce odstraňování pachů	✓	✓	✓	✓	✓	✓	✓	✓	✓
Odnímatelný a omyvatelný panel	✓	✓	✓	✓	✓	✓	✓	✓	✓
Výkonný režim	✓	✓	✓	✓	✓	✓	✓	✓	✓
Režim jemného suchého provozu	✓	✓	✓	✓	✓	✓	✓	✓	✓
Vytvoření osobního proudu vzduchu	✓	✓	✓ Pro TZ50, TZ60 a TZ71						
Automatické řízení vertikálního proudu vzduchu			✓ Pro TZ20, TZ25, TZ35 a TZ42	✓	✓			✓	
Manuální řízení horizontálního proudu vzduchu			✓ Pro TZ20, TZ25, TZ35 a TZ42	✓	✓		✓		
Automatický režim (invertor)	✓	✓	✓	✓	✓	✓	✓	✓	✓
Snadné automatické přepnutí	✓	✓	✓	✓	✓				
Režim horkého startu	✓	✓	✓	✓	✓	✓	✓	✓	✓
Skutečný čas s dvojitým časovačem zapnutí/vypnutí	✓	✓	✓	✓	✓			✓	
Skutečný čas s jedním časovačem zapnutí/vypnutí			✓						✓
Bezdrátové dálkové ovládání s LCD displejem	✓	✓	✓	✓	✓			✓	
Automatický restart	✓	✓	✓	✓	✓	✓	✓	✓	✓
Dlouhé potrubí	✓ 15 m	✓ 15 m, 20 m (XZ/Z50)	✓ 15 m 20 m (TZ50), 30 m (TZ71)	✓ 15 m	✓ 15 m	✓ 15 m, 20 m (Z50)	✓ 15 m, 20 m (Z50)	✓ 20 m, 30 m (Z50 a Z60)	✓ 20 m, 30 m (Z50)
Přístup pro údržbu v horním panelu	✓	✓	✓	✓	✓	✓	✓	✓	✓
Autodiagnostická funkce	✓	✓	✓	✓	✓	✓	✓	✓	✓
CZ-CAPRA1: Adaptér rozhraní RAC pro integraci spoje P	✓	✓	✓	✓	✓	✓	✓	✓	✓
Ovládání přes internet	✓	✓	✓	✓	✓		✓		
Snadné ovládání pomocí BMS	✓	✓	✓	✓	✓	✓	✓	✓	✓
Záruka na kompresor	✓	✓	✓	✓	✓	✓	✓	✓	✓

* Při nejnižších otáčkách ventilátoru.

VYSVĚTLENÍ VLASTNOSTÍ

Úspora energie

38% Econavi Tento snímač zjišťuje úroveň lidské činnosti a polohu osob v místnosti a upraví směr proudu vzduchu pro maximální pohodlí a maximální úspory. Také rozpoznává změnu intenzity slunečního záření a vyhodnocuje, zda je slunečno nebo zataženo/noc. Snižuje zbytečné vytápění za slunečného počasí.

INVERTER + Systém Inverter Plus. Tato klasifikace podtrhává systémy Panasonic s nejvyšším výkonem.

INVERTER Systém s invertorem Řada invertorů přináší lepší účinnost a lepší komfort. Nabízí přesnější regulaci teploty bez výkyvů a udržuje stálou teplotu okolního prostředí s nižší spotřebou energie, s výrazným snížením hladiny hluku a úrovně vibrací.

ROTAČNÍ KOMPRESOR R2 Rotační kompresor R2. Rotační kompresor Panasonic R2. Tento kompresor je navržen tak, aby vydržel extrémní podmínky. Přináší vysokou výkonnost a efektivitu.

R32 Chladivo R32. Naše tepelná čerpadla s chladivem R32 dosahují významného snížení hodnoty potenciálu pro globální oteplování (GWP). Jedná se o důležitý krok ke snížení produkce skleníkových plynů. R32 je také chladivem, které se dá snadno recyklovat.

Vysoký výkon a zdravý vzduch

99% nanoe™ Technologie nanoe™ využívá k čištění vzduchu v místnosti drobné nanočástice. Je účinná na mikroorganismy ve vzduchu a na přílnavé mikroorganismy, jako jsou určité typy bakterií, virů a plísní, a tak zajišťuje čistší prostředí v obytných prostorech.

FILTR PM 2.5 Filtr PM 2,5 Ve vzduchu se mohou nacházet pevné částice (PM 2,5) v podobě prachu, špíny, kouře a kapének. Tyto částice o velikosti 2,5 µm pravděpodobně vyvolávají riziko zdravotních problémů, protože snadno proniknou do plic.

ANTIALLERGENICKÉ VLASTNOSTI Antialergické vlastnosti. Systém je vybaven filtrem s antialergickými vlastnostmi.

18dB(A) Supertiché. Díky kompresoru nejnovější generace a ventilátoru s dvojitými lopatkami patří naše venkovní jednotka mezi nejtišší na trhu. Vnitřní jednotka vydává téměř neslyšitelných 18 dB(A).

KONTROLA VLHKOSTI Jemné suché chlazení. Jemná regulace pomáhá předcházet rychlému snížení vlhkosti v místnosti a současně udržuje nastavenou teplotu. Udrží RV* až o 10 % vyšší než při chlazení (*RV: relativní vlhkost). Ideální ke spánku se zapnutou klimatizací.

AEROWINGS Aerowings. Větší komfort díky Aerowings. Přímé proudění vzduchu směrem ke stropu díky vestavěné dvojité klapce vytváří sprchový chladič efekt.

-10°C Až do -10 °C v režimu pouze chlazení. Klimatizace pracuje v režimu pouze chlazení s venkovní teplotou -10 °C.

-15°C Až do -15 °C v režimu topení. Klimatizace pracuje v režimu tepelného čerpadla při venkovní teplotě až -15 °C.

CHATA Chata. Tato inovativní funkce udržuje teplotu na 7/8 °C, aby se zabránilo zamrznutí potrubí během zimního období. Tato funkce je velmi ceněna na chatách či chalupách.

RENOVACE R22 Renovace R22. Systém modernizace Panasonic také umožňuje opětovné využití stávajícího potrubí R22 (v dobré kvalitě) při instalaci nových vysoce účinných systémů R410A.

RENOVACE R410A/R22 Renovace R410A/R22. Systém modernizace Panasonic také umožňuje opětovné využití stávajícího potrubí R410A nebo R22 při instalaci nových vysoce účinných systémů R32.

FUNKCE ODŠTRAŇOVÁNÍ PACHŮ Funkce odstraňování pachů. Umožňuje výměník čistit, a zabráňuje tak tvorbě pachů. Po spuštění této funkce se ventilátor na chvíli vypne, aby se zabránilo šíření nepříjemných zápachů při čištění výměníku.

ODNÍMATELNÝ A OMYVATELNÝ PANEL Odnímatelný a omyvatelný panel. Přední panel je snadné udržovat v čistotě. Je možné jej rychle odejmout jediným krokem a vyčistit ve vodě. Čistý čelní panel zajišťuje vyrovnanější chod, účinnější provoz, který může ušetřit energii.

VÝKONNÝ REŽIM Výkonný režim. Rychlý a efektivní výkonný režim je ideální pro chvíle, kdy se vrátíte domů v nejteplejších nebo nejchladnějších dnech. Pracuje na maximální výkon, aby dosáhl požadované teploty již za 15 minut.

REŽIM JEMNĚHO SUCHÉHO PROVOZU Režim jemného suchého provozu. Jemný suchý režim eliminuje nadměrnou vlhkost pomocí jemného vánku a dodá vám pocit pohody bez výrazných změn teploty.

VYTVŮŘENÍ OSOBNÍHO PROUDU VZDUCHU Vytvoření osobního proudu vzduchu. Umožňuje vertikálně nebo horizontálně upravovat proudění vzduchu. Tuto funkci lze jednoduše vybrat pomocí dálkového ovládní.

AUTOMATICKÉ ŘÍZENÍ VERTIKÁLNÍHO PROUDU VZDUCHU Automatické řízení vertikálního proudu vzduchu. Lamela se automaticky pohybuje nahoru a dolů. Proudění vzduchu je možné také nastavit na pevný úhel pomocí dálkového ovládní.

MANUÁLNÍ ŘÍZENÍ HORIZONTÁLNÍHO PROUDU VZDUCHU Manuální řízení horizontálního proudu vzduchu.

AUTOMATICKÝ REŽIM (INVERTOR) Automatický režim (invertor). Automaticky přepíná mezi chlazením a topením v závislosti na teplotě nastavené v místnosti.

SNADNÉ AUTOMATICKÉ PŘEPNUTÍ Snadné automatické přepnutí. Pokud je rozdíl mezi naměřenou a nastavenou teplotou 3 °C a více, automaticky přepne z aktuálního režimu provozu na vytápění nebo chlazení, aby byla trvale zajištěna teplota na příjemné úrovni.

REŽIM HORKÉHO STARTU Režim horkého startu. Na začátku cyklu topení a po skončení cyklu odmrzování se ventilátor vnitřní jednotky spustí, jakmile se zahřeje vnitřní tepelný výměník.

24 DUAL Skutečný čas s dvojitým časovačem zapnutí/vypnutí. Tato funkce vám umožňuje nastavit dvě různé sady odpočtu spuštění/zastavení provozu (hodiny a minuty) v rámci 24 hodin.

24 Skutečný čas s jediným časovačem zapnutí/vypnutí. Přesný čas provozu (hodiny a minuty) lze nastavit předem. Od této chvíle bude jednotka každý den pracovat v souladu s nastavenými hodinami, a to až do resetování systému.

BEZDRÁTOVÉ DÁLKOVÉ OVLÁDNÍ S LCD DISPLEJEM Bezdrátové dálkové ovládní s LCD displejem.

AUTOMATICKÝ RESTART Automatický restart. Tato funkce umožňuje automatický restart, pokud byl provoz v bezpečném režimu z nějakého neobvyklého důvodu zastaven, například po vypnutí proudu. Jakmile bude přívod proudu obnoven, jednotka se restartuje a použije parametry nastavené před svým vypnutím.

DLOUHÉ POTRUBÍ Dlouhé potrubí. Ukazuje maximální délku potrubí mezi vnější jednotkou a vnitřními jednotkami. Povolené vzdálenosti určují možné způsoby instalace.

PŘÍSTUP PRO ÚDRŽBU V HORNÍM PANELU Přístup pro údržbu v horním panelu. Údržba venkovní jednotky bývala poměrně náročným úkolem. Díky možnosti sejmut horní kryt je ale tato údržba rychlá a snadná.

AUTODIAGNOSTICKÁ FUNKCE Autodiagnostická funkce. Díky této funkci jednotka provede autodiagnostický proces ve chvíli, kdy některá funkce nebude fungovat správně. Díky tomu lze dosáhnout rychlejšího dokončení servisu.

Vysoká konektivita

INTEGRACE P-LINE CZ-CAPRA1: Integrace portu CZ-CNT do PACi a ECOi. Integrace řady pro domácnosti s P-Line Dokáže propojit řady s P-Line. Nyní je možná plná kontrola.

OVLÁDNÍ PŘES INTERNET Ovládní přes internet. Ovládní přes internet je systém nové generace, který poskytuje uživatelsky přívětivé dálkové ovládní jednotek klimatizace nebo tepelného čerpadla odkudkoli pomocí jednoduchého chytrého telefonu Android nebo iOS, z tabletu nebo PC přes internet.

BMS KONEKTIVITA Snadné ovládní pomocí BMS. Komunikační port je zabudován do vnitřní jednotky a umožňuje snadné připojení tepelného čerpadla Panasonic k řídicímu systému domácnosti nebo budovy a jeho ovládní.

PĚTILETÁ ZÁRUKA Záruka 5 let. Na všechny kompresory v řadě poskytujeme společnost Panasonic záruku 5 let.

PŘÍSLUŠENSTVÍ A OVLÁDÁNÍ

Volitelné desky s plošnými spoji pro další funkce



CZ-TACG1

NOVINKA Souprava Wi-Fi Panasonic pro ovládání přes internet.



CZ-CAPRA1

Adaptér rozhraní RAC pro integraci spoje P.



PAW-AC-KNX-1i

Rozhraní KNX pro modely TKE a UKE.



PAW-AC-MBS-1

Rozhraní Modbus pro modely TKE a UKE.



PAW-AC-ENO-1i

Rozhraní EnOcean pro modely TKE a UKE.



PAW-AC-BAC-1

Rozhraní BACnet pro modely TKE a UKE.



PAW-AC-DIO

Deska s plošnými spoji pro nástěnnou montáž se suchými kontakty, zap/vyp, chybovou zprávou (všechny nástěnné jednotky QKE a RKE).



PAW-AC-HEAT-1

Deska s plošnými spoji pouze pro vytápění pro jednotky Ethera, 4cestné kazetové jednotky 60*60 a skryté jednotky.



PAW-SMSCONTROL

Ovládání jednotek Ethera, Flagship a Heatcharge pomocí SMS (nutná další karta SIM).

Individuální ovládání



CZ-RD514C

Kabelový dálkový ovladač pro nástěnný typ.



CZ-RD52CP

Kabelový dálkový ovladač pro podlahový konzolový a kazetový typ.

Panely



CZ-BT20EW

NOVINKA Panel RAL9010 pro 4cestnou kazetovou jednotku 60*60.

Redukce potrubí



CZ-MA1P

Musí se použít pro zmenšení velikosti přípojky na vnitřní jednotce z 1/2" na 3/8".

CZ-MA2P

Musí se použít pro zvětšení velikosti přípojky na venkovní jednotce z 3/8" na 1/2".

CZ-MA3P

Musí se použít pro zmenšení velikosti přípojky na vnitřní jednotce z 5/8" na 1/2".



VÍTEJTE V ŘADĚ KOMERČNÍCH JEDNOTEK



Představujeme vám některé hlavní prvky vaší nové klimatizace.
Společnost Panasonic vyvinula působivou řadu vysoce účinných klimatizací pro komerční využití. Tato řada potvrzuje naše úsilí chránit životní prostředí. Tato řada potvrzuje naše úsilí chránit životní prostředí. Naše kompresory s invertorem optimalizují výkon.



HLAVNÍ VLASTNOSTI



PACi: Komerční aplikace vzduch-vzduch. Kompletní řešení pro obchody, restaurace, kanceláře nebo rezidenční budovy s vysokou účinností a kompaktní velikostí.

Komerční přínosy

Skvělé úspory a vylepšené pohodlí

Společnost Panasonic vyvinula působivou řadu vysoce účinných klimatizací pro komerční prostředí. Naše kompresory s invertorem optimalizují výkon.

Široká škála aplikací pro komerční, kancelářské nebo rezidenční budovy

Nezáleží na tom, jaké jsou vaše konkrétní potřeby, k dispozici jsou menší

jednotky 1×1 i komplexnější řešení 4×1. Panasonic vám nabízí nejlepší řešení k získání nejlepšího klimatu.

Vysoká konektivita

Řídicí systémy vám umožňují mít kompletní kontrolu nad všemi vašimi instalacemi. Všechny vaše jednotky z několika míst přijímají aktualizace o stavu v reálném čase, což zabraňuje výpadkům a optimalizuje náklady.

Úspora energie



Inteligentní senzor aktivity osob a technologie snímače detekce slunečního záření, které odhalují plynutí a snižují plynutí energií optimalizací provozu klimatizace podle podmínek v místnosti. Energií ušetříte stiskem jediného tlačítka.

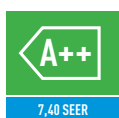

Výjimečná sezónní účinnost chlazení dle nové směrnice ErP. Vyšší hodnoty SEER znamenají vyšší účinnost. Šetřete na chlazení po celý rok!



Výjimečná sezónní účinnost vytápění dle nové směrnice ErP. Vyšší hodnoty SCOP znamenají vyšší účinnost. Šetřete na vytápění po celý rok!



Klasifikace systémů inverter plus podtrhává nejvýkonnější systémy Panasonic.

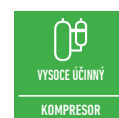

Širší frekvenční provozní rozsah kompresoru umožňuje v průběhu roku dosáhnout efektivnějšího provozu. Pro řadu Big PACi PE2.



Naše tepelná čerpadla s novým chladivem R32 dosahují významného snížení hodnoty potenciálu pro globální oteplování (GWP). Jedná se o důležitý krok ke snížení produkce skleníkových plynů. R32 je také chladivem, které se dá snadno recyklovat.

Vysoký výkon

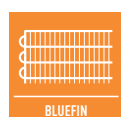

Panasonic rozšířil životnost svých kondenzátorů díky originálnímu protikoroznímu nátěru. Pro řadu Big PACi PE2.



Velký ventilátor zvyšuje průtok vzduchu a umožňuje dosáhnout velmi tichého provozu při nízkých rychlostech. Pro řadu Big PACi PE2.



Stejnoseměrný motor ventilátoru: Úsporný a přesný.



Klimatizace pracuje pouze v režimu chlazení s venkovní teplotou -15 °C.



Klimatizace pracuje v režimu tepelného čerpadla i při venkovní teplotě až -20 °C nebo -15 °C.



Systém modernizace Panasonic také umožňuje opětovné využití stávajícího potrubí R410A nebo R22 při instalaci nových vysoce účinných systémů R32.



Systém modernizace Panasonic také umožňuje opětovné využití stávajícího potrubí R22 (v dobré kvalitě) při instalaci nových vysoce účinných systémů R410A.



Pětiletá záruka. Na všechny kompresory venkovních jednotek v této řadě poskytujeme záruku 5 let.

Vysoká konektivita



AC Smart Cloud od společnosti Panasonic vám umožňuje mít kompletní kontrolu nad všemi vašimi instalacemi. Všechny vaše jednotky přijímají z několika míst aktualizace o stavu všech instalací v reálném čase, což zabraňuje výpadkům a optimalizuje náklady.



Ovládání přes internet je systém nové generace, který poskytuje uživatelsky přívětivé dálkové ovládání jednotek klimatizace nebo tepelného čerpadla z jakéhokoliv místa s pomocí jednoduchého chytrého telefonu Android nebo iOS, z tabletu nebo PC přes internet.



Komunikační port je zabudován do vnitřní jednotky a umožňuje snadné připojení tepelného čerpadla Panasonic k řídicímu systému domácnosti nebo budovy a jeho ovládání.

KONCEPT ÚSPORY ENERGIE U VENKOVNÍCH JEDNOTEK PACi



Kvalita a bezpečnost výrobku. Všechny klimatizace Panasonic prochází před prodejem přísnými kontrolami kvality a bezpečnosti. Tento důkladný proces zahrnuje získání veškerých nezbytných bezpečnostních osvědčení, abychom zajistili, že všechny prodávané klimatizace nejsou vyrobeny jen podle nejvyšších standardů na trhu, ale jsou také naprosto bezpečné.



Nové plynné chladivo R32 PACi

Společnost Panasonic doporučuje plyn R32, protože je srovnatelně šetrný k životnímu prostředí. Ve srovnání s R22 a R410A má R32 velmi nízký potenciální dopad na oslabování ozonové vrstvy a globální oteplování.

Spolu s evropskými zeměmi, které mají zájem na ochraně a zachování životního prostředí účastí v Montrealském protokolu a chtějí upravit jeden ze svých programů na ochranu ozonové vrstvy a prevenci globálního oteplování, společnost Panasonic přechází na plyn R32.

1. Inovace při instalaci.

- Extrémně snadná instalace v podstatě shodná s R410A. (Nezapomeňte ověřit, že je tlakoměr a čerpadlo kompatibilní s R32)
- Toto chladivo je 100 % čisté, a proto se snáze recykluje a znovu používá

2. Ekologická inovace.

- Nulový dopad na ozonovou vrstvu
- O 75 % menší dopad na globální oteplování

3. Inovace pro ekonomiku a spotřebu energie.

- Nižší náklady a vyšší úspory
- Vyšší energetická účinnost než u R410A

PACi Elite: Nově navržená generace komerčních klimatizací

Vynikající výkon při nízkých teplotách, vysoká energetická účinnost, spotřeba energie na displeji dálkového ovládání. Energeticky úsporné pojetí. Díky designu umožňujícímu úsporu energie, který byl použit pro konstrukce ventilátorů, motorů ventilátorů, kompresorů a tepelných výměníků, jsme dosáhli vysoké hodnoty COP, která tuto jednotku řadí mezi špičkové výrobky ve svém oboru. Emisí CO₂ díky nižší spotřebě energie a nižším provozním nákladům.

PACi Elite. Od 3,6 do 25,0 kW

- Splňuje všechna nezbytná bezpečnostní schválení pro zajištění kvality a bezpečnosti.
- Špičkové SEER ve své třídě: A++ / SCOP: A++ při 10,0 kW (v kazetové jednotce 90 × 90)
- Chlazení je možné i při venkovní teplotě až 46 °C.
- Technologie stejnosměrného invertoru v kombinaci s chladivem R410A
- Chlazení je možné i při venkovní teplotě až -15 °C.
- Vytápění je možné i při venkovní teplotě až -20 °C.
- Kompaktní venkovní jednotky
- Automatický restart z venkovní jednotky
- Možné připojení dvou, tří nebo dvakrát dvou jednotek

PACi Standard: Hospodárnost a dobrá hodnota

S vysoce kvalitním designem a technickými parametry je jednotka PACi Standard dokonalým řešením pro projekty, které vyžadují kvalitu při omezeném rozpočtu. Kromě toho je díky kompaktním rozměrům a nízké hmotnosti ideálním řešením pro instalace s omezeným prostorem, včetně malých komerčních a rezidenčních aplikací. Venkovní jednotka má mnohem kompaktnější rozměry než předchozí model. Štíhlý a lehký design zajišťuje, že venkovní jednotka PACi může být instalována v nejrůznějších podmínkách. Na 12,5kW systému (996 × 940 × 340 mm).

PACi Standard. Od 6,0 do 14,0 kW

- Dobrý poměr ceny za systém a energetické účinnosti
- Špičkové hodnoty SEER/SCOP jako standardní invertorová kategorie SEER: A++ / SCOP: A+ při 10,0 kW (v kazetové jednotce 90 × 90)
- Možnost záměny ovladače s ECOi
- Kompaktní venkovní jednotky
- Možné připojení dvou jednotek
- Chlazení až do teploty -10 °C
- Vytápění až do teploty -15 °C

Řada Panasonic Mini PACi PE2

Venkovní jednotky PACi Elite s výkonem od 3,6 kW do 6,0 kW a PACi Standard 6,0 kW až 7,1 kW vyrobené v Japonsku.

Zcela nová konstrukce venkovní jednotky s kompresorem poslední generace. Vyšší výkon a lepší částečné zatížení. Zahrnuje řízení spotřeby, 0-10V ovládání podle potřeby a nejnovější funkce dálkového ovladače.

Vysoká účinnost:

- Nový tepelný výměník
- Nový a větší ventilátor
- Nový kompresor Panasonic
- Nová konstrukce



Big PACi Elite. Osvědčený výkon a vysoká účinnost

Jednotky PACi 8 a 10 HP jsou navrženy tak, aby se přizpůsobily aktuálním a nejnáročnějším komerčním potřebám. Připraveno na připojení k 1 velké vnitřní jednotce nebo až ke 4 vnitřním jednotkám.

PACi Elite s vysokým výkonem:

- Vysoká účinnost
- Lepší částečné zatížení (10-100 %)
- Flexibilnější potrubí
- Protikorozní nátěr Bluefin
- 0-10V řízení podle potřeby
- Funkce pro úsporu energie
- Sada pro připojení VZT
- Od 1 do 4 vnitřních jednotek



PACi ELITE: VYNIKAJÍCÍ HODNOTY SEER A SCOP



Vysoká provozní účinnost díky použití kompresoru se stejnosměrným invertorem, stejnosměrného motoru a díky konstrukci tepelného výměníku.

Sezónní účinnost pro každodenní úsporu energie

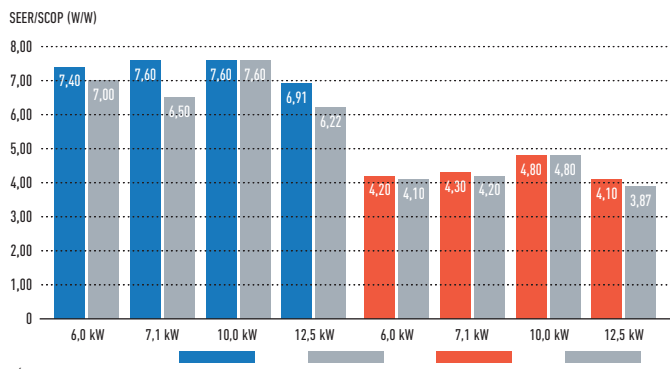

Možnost delšího potrubí pro lepší flexibilitu návrhu

Přizpůsobitelné různým typům a velikostem budov. Maximální délka potrubí: 75 m (10,0, 12,5, 14,0 kW). 50 m (6,0, 7,1 kW).



Konstrukční provozní podmínky

Chlazení je možné v době, kdy se venkovní teplota pohybuje od -15 °C do 46 °C. Vytápění je možné i při venkovní teplotě až -20 °C. Nastavení na dálkovém ovladači umožňuje rozsah teplot od 18 °C do 30 °C.

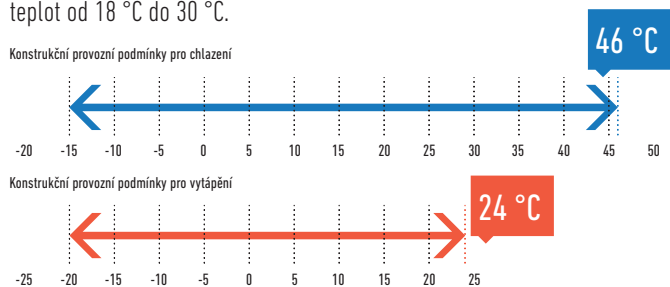

Kompaktní a flexibilní konstrukce

Štíhlý a lehký design zajišťuje, že venkovní jednotka PACi může být instalována při nejrůznějších situacích s nedostatkem místa. Hmotnost jednotky pouhých 98 kg usnadňuje přenášení a instalaci.

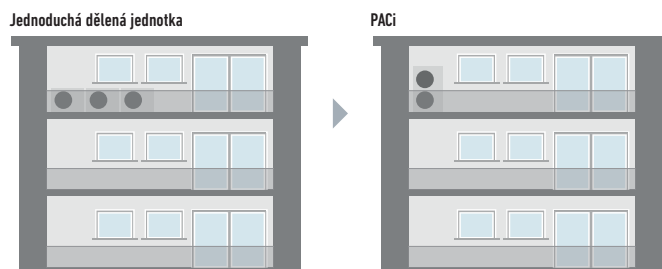

Displej monitorování spotřeby energie s CZ-RTC5B

Výběr nabídky: Možnost 3 typů zobrazení (den/týden/rok).

Denní spotřeba energie: Údaje jsou zobrazeny se včerejším záznamem. (Graf je znázorněn pouze od 0 do 24 hodin.)

Týdenní spotřeba energie: Je možné kontrolovat spotřebu energie každého dne v týdně.

Roční spotřeba energie: Je možné kontrolovat spotřebu energie každého měsíce.



Nová funkce datanavi, nový způsob připojení. Jednoduchý a snadný nástroj podpory vašim chytrým telefonem.



Standardně umožňuje reagovat na požadavek (CZ-CAPDC3).

Tato svorka umožňuje ovládání požadavku na výkon venkovní jednotky. K dispozici je několik úrovní nastavení:

- Úroveň 1, 2, 3: 75 / 50 / 0 %.
- Úrovně 1, 2 je možné nastavit na 40-100 % (40, 45, 50...95, 100: vždy po 5 %).

Svorka pro ovládání požadavku na výkon je k dispozici pro regulaci výkonu v rozsahu 0-50-75 %. CZ-CAPDC3 je pro modely R410A volitelným vybavením.

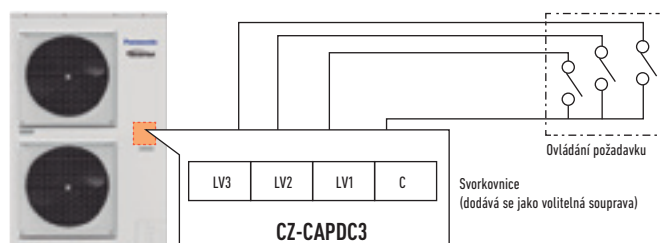

ŘEŠENÍ PRO SERVEROVNY



Výrobky s vysokou účinností pro nepřetržitý provoz. Společnost Panasonic vyvinula kompletní řadu řešení pro serverovny, které účinně chrání servery a udržuje je při vhodné teplotě, i když venkovní teplota klesne pod -20 °C.



Vysoká účinnost po celý rok

Hlavní body:

- **NOVINKA!** Od 2,5 do 7,1 kW s novými plynovými jednotkami TKEA R32, A+++ v režimu chlazení
- jednotky PACi s výkonem od 3,6 do 14 kW
- funkce zálohování
- funkce redundance
- funkce střídavého spuštění
- informace o chybách přes suchý kontakt
- provoz i při venkovní teplotě -20 °C
- Vysoký sezónní výkon
- navrženo pro nepřetržitý provoz

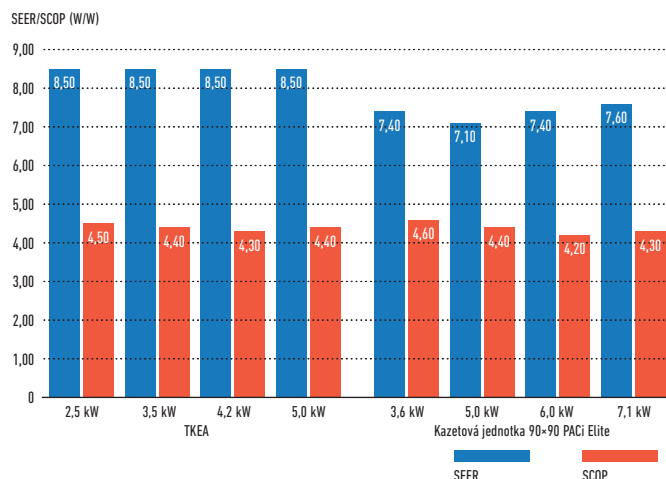

Rozhraní k ovládání 2 TKEA/PKEA. PAW-SERVER-PKEA

Rozhraní PAW-SERVER-PKEA pro serverovny řídí redundanci a zálohu dvou jednotek TKEA/PKEA pomocí dvou různých volitelných režimů:

- „plug and play“ díky vestavěnému algoritmu redundance a zálohy (není nutný externí signál. Další podrobnosti viz provozní příručka),
- externí (PLC jiných výrobců) řízení redundance a zálohy pomocí beznapěťového kontaktu.

Veškerá nastavení jsou možná bez nutnosti připojení počítače.

Speciální úsporný režim je možné zvolit pomocí mikrospínače (k dispozici pouze v režimu „plug and play“). Úroveň zákazu dálkového ovládání je možné nastavit při externím řízení pomocí beznapěťového kontaktu.

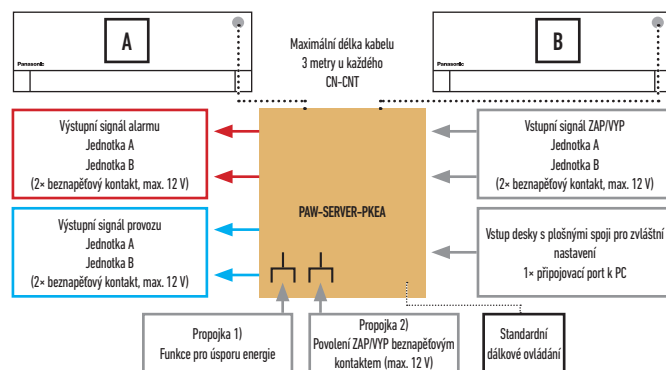

Rozhraní pro ovládání 2 nebo až 3 jednotek PACi a VRF

PAW-PACR3.

V kombinaci s jedním PAW-T10V na každé vnitřní jednotce umožňuje redundantní provoz 2 (nebo 3) vnitřních jednotek PACi nebo VRF.

Všechny jednotky budou ovládány pomocí programovatelných kroků, aby bylo dosaženo stejné provozní doby (například spuštění každých 8 hodin v průběhu 24 hodin).

Pokud pokojová teplota přesáhne libovolně zvolenou hodnotu, spustí se 2. (nebo 3.) jednotka a aktivuje se alarm.

Záložní ovládání pomocí CZ-RTC5B.

Skupinové zapojení 2 systémů PACi umožňuje automatické individuální ovládání.

- Rotační provoz
- Záložní provoz
- Podpůrný provoz

CZ-CAPRA1.

Domácí jednotka s integrací portu CZ-CNT do PACi a ECOi.

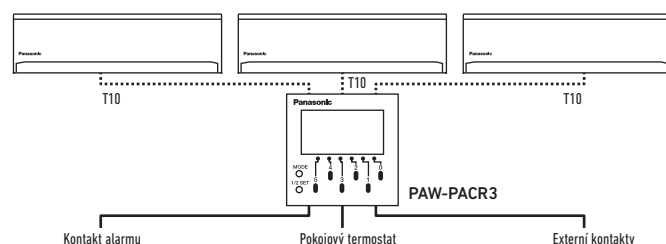

- Zobrazení a nastavení:**
- Možnost manuálního výběru další jednotky
 - Možnost resetu provozu
 - Na LED displeji se zobrazuje provozní stav 2 nebo 3 jednotek
 - Výstup provozního stavu
 - LED kontrolka alarmu a výstup alarmu
 - Možnost nastavení teplotního limitu
 - Možnost nastavení teplotní hystereze
 - Je zobrazena pokojová teplota.
 - Je zobrazen odpočet času.

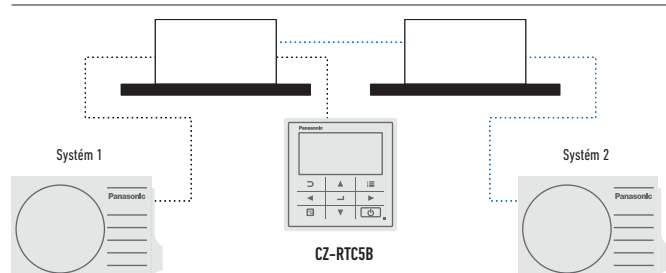

GENERACE KAZETOVÝCH
JEDNOTEK PACi
90×90



Panasonic představuje novou konstrukci s plochým panelem, která je moderní a dobře zapadne do vašeho prostoru. Tyto kazetové jednotky byly navrženy tak, aby uspokojily potřeby dnešního zákazníka na vysokou úsporu energie, maximální pohodlí a zdravější vzduch.

Kazetový systém Panasonic PACi

- Lepší hodnoty SCOP a SEER (až o 15 %)
- Pokročilý komfort a úspora energie díky snímači Econavi
- Systém čištění vzduchu nanoe™ X
- Supertichý provoz od 28 dB(A)

Tyto kazetové jednotky nabízejí vylepšenou technologii Econavi a čisticí systém nanoe™ X pro zvýšení pohodlí, zdraví a efektivity v místě použití.



Vždy čerstvý a čistý vzduch díky nanoe™ X

Systém nanoe™ X je k dispozici díky pokročilé technologii klimatizace vzduchu v místnosti.

- Čisticí provoz může fungovat zároveň s vytápěním a chlazením, nebo zcela nezávisle.
- Inhibice určitých virů, bakterií a pachů (bakterie, plísně, pyly, viry a cigaretový kouř). Radikály OH v systému nanoe™ X zbavují bakterie vodíku, a tím je efektivně deodorizují a sterilizují.
- Vyčistěte vnitřní jednotku pomocí nanoe™ X + řízení vysoušení: vnitřek vnitřní jednotky lze vyčistit krátkým spuštěním systému s nanoe™ X a vysoušením.

K použití funkce nanoe™ X je zapotřebí CZ-RTC5B a volitelné příslušenství CZ-CNEXU1.

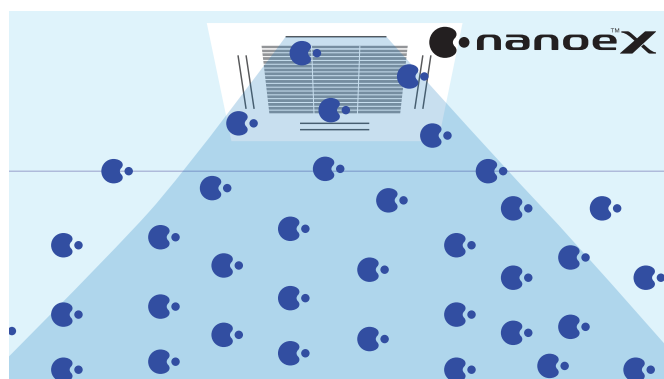

Inteligentní čidlo Econavi

Inteligentní senzor aktivity osob a podlahový snímač teploty umožňují snižovat plýtvání energií optimalizací provozu klimatizace.



Pokročilé funkce Econavi

2 snímače (pohyb a podlahová teplota) mohou odhalit plýtvání energií a účinně s ním bojovat. Teplotu podlahy lze zjistit až do 5m výšky stropu.

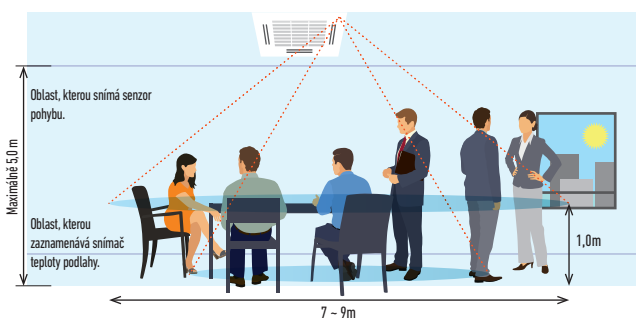

Exkluzivní panel Econavi. Volitelné příslušenství (CZ-KPU3A)



Snímač teploty podlahy

Tento snímač detekuje průměrnou teplotu podlahy a v případě, že je teplota nízká, zahájí cirkulaci vzduchu.

Snímač pohybu

Tento snímač detekuje míru lidské aktivity a efektivně řídí provoz.



Je zapotřebí kabelový dálkový ovladač CZ-RTC5B.

Snímač vlhkosti

Snímač vlhkosti má přidanou oblast pro nasávání vzduchu a na základě teploty a vlhkosti realizuje úspory energií a zvyšuje komfort.

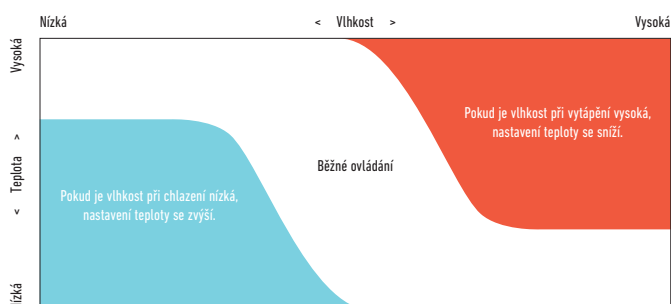

Skupinové ovládání, funkce cirkulace.

Cirkulační provoz, který zamíchá vzduch v celé místnosti, se aktivuje ve chvíli, kdy v místnosti nikdo není. Minimalizujte teplotní rozdíly při vytápění i chlazení.

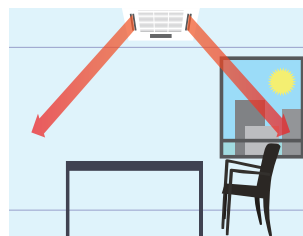













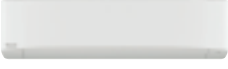
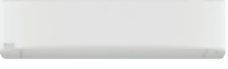
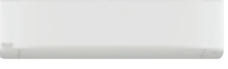













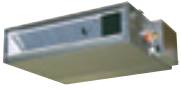
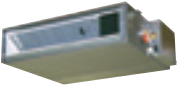

Cirkulace při zjištění chybějícího pohybu (10 minut)



Nepřímý tok vzduchu při detekci pohybu

ŘADA KOMERČNÍCH JEDNOTEK R32

Strana	Vnitřní jednotky	2,5 kW	3,5 ~ 3,6 kW	4,5 kW	5,0 kW
Str. 82	NOVINKA Nástěnný profesionální invertor -20 °C • PLYN R32	 KIT-E25-TKEA	 KIT-E35-TKEA	 KIT-E42-TKEA	 KIT-E50-TKEA
Str. 84	NOVINKA Nástěnný invertor+ • PLYN R32		 S-36PK2E5B	 S-45PK2E5B	 S-50PK2E5B
Prohlédněte si ho v části RAC.	NOVINKA 4cestná kazetová jednotka 60 x 60 s invertorem • PLYN R32	 KIT-Z25-UB4	 KIT-Z35-UB4	 KIT-Z42-UB4	 KIT-Z50-UB4
	NOVINKA 4cestná kazetová jednotka 60x60 s invertorem+ • PLYN R32		 S-36PY2E5B*	 S-45PY2E5B*	 S-50PY2E5B*
Str. 86	NOVINKA 4cestná kazetová jednotka 90x90 s invertorem+ • PLYN R32		 S-36PU2E5B	 S-45PU2E5B	 S-50PU2E5B
Str. 88	NOVINKA Stropní jednotka s invertorem+ • PLYN R32		 S-36PT2E5B	 S-45PT2E5B	 S-50PT2E5B
Prohlédněte si ho v části RAC.	NOVINKA Skrytá jednotka s nízkým statickým tlakem s invertorem • PLYN R32	 KIT-Z25-UD3	 KIT-Z35-UD3	 KIT-Z42-UD3	 KIT-Z50-UD3
Str. 90	NOVINKA Jednotka s vysokým statickým tlakem pro skrytou instalaci s invertorem+ • PLYN R32		 S-36PF1E5B	 S-45PF1E5B	 S-50PF1E5B
	NOVINKA Jednotka s nízkým statickým tlakem pro skrytou instalaci s invertorem • PLYN R32		 S-36PN1E5B*	 S-45PN1E5B*	 S-50PN1E5B*
Venkovní jednotka PACi Elite a Standard			3,6 kW		5,0 kW
	NOVINKA PACi Elite • PLYN R32		 U-36PZH2E5*		 U-50PZH2E5*

NOVINKA PACi Standard • **PLYN R32**

Sady PACi

Sady 1×1

R32

R32

6,0 kW

7,1 kW

10,0 kW

12,5 kW

14,0 kW

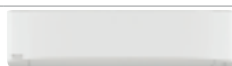

KIT-E71-TKEA

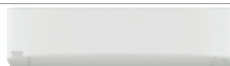
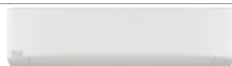
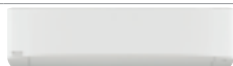

S-60PK2E5B

S-71PK2E5B

S-100PK2E5B (9,0 kW)



KIT-Z60-UB4



S-60PU2E5B



S-71PU2E5B



S-100PU2E5B



S-125PU2E5B



S-140PU2E5B



S-60PT2E5B



S-71PT2E5B



S-100PT2E5B



S-125PT2E5B



S-140PT2E5B

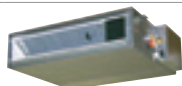

KIT-Z60-UD3



S-60PF1E5B



S-71PF1E5B



S-100PF1E5B



S-125PF1E5B



S-140PF1E5B



S-60PN1E5B*



S-71PN1E5B*



S-100PN1E5B*



S-125PN1E5B*



S-140PN1E5B*

6,0 kW

7,1 kW

10,0 kW

12,5 kW

14,0 kW



U-60PZH2E5*



U-71PZH2E5* / U-71PZH2E8*



U-100PZH2E5* / U-100PZH2E8*



U-125PZH2E5* / U-125PZH2E8*



U-140PZH2E5* / U-140PZH2E8*



U-60PZ2E5*



U-71PZ2E5*



U-100PZ2E5 / U-100PZ2E8



U-125PZ2E5 / U-125PZ2E8



U-140PZ2E5 / U-140PZ2E8

NOVINKA: NÁSTĚNNÝ PROFESIONÁLNÍ INVERTOR -20 °C • PLYN R32



Výrobky s vysokou účinností pro nepřetržitý provoz. Společnost Panasonic vyvinula kompletní řadu řešení pro serverovny, které účinně chrání servery, a udržuje je při vhodné teplotě, i když venkovní teplota klesne pod -20 °C .

Vysoká účinnost po celý rok

Hlavní body:

- **NOVINKA!** Od 2,5 do 7,1 kW s novými plynovými jednotkami TKEA R32
- funkce zálohování
- funkce redundance
- funkce střídavého spuštění
- informace o chybách přes suchý kontakt
- provoz i při venkovní teplotě -20 °C
- vysoký sezónní výkon
- navrženo pro nepřetržitý provoz



Kompletní řada s vysokou účinností i při -20 °C

Tato nástěnná klimatizace je navržena speciálně pro profesionální použití, například počítačové místnosti, kde je nutné zajistit chlazení i při nízkých venkovních teplotách. Kromě toho je tato klimatizace vybavena systémem automatického přepínání, aby dokázala udržovat stálou teplotu v místnosti i při velkých změnách venkovní teploty.

Zaměřeno na technické parametry

- **NOVINKA!** Nová konstrukce
- Plyn R32 je šetrnější k životnímu prostředí než plyn R410A
- Navrženo pro nepřetržitý provoz (24/7)
- Účinnost až A+++ při chlazení
- Vysoká účinnost i při teplotě -20 °C
- Vysoce odolná valivá ložiska
- Dodatečné snímače na potrubí zabraňující zamrznutí

SOUPRAVA			KIT-Z25-TKEA	KIT-Z35-TKEA	KIT-Z42-TKEA	KIT-Z50-TKEA	KIT-Z71-TKEA
Výkon chlazení	Jmenovitý (min. – max.)	kW	2,50(0,85–3,00)	3,50(0,85–4,00)	4,20(0,98–5,00)	5,00(0,98–6,00)	7,10(0,98–8,10)
EER ¹⁾	Jmenovitý (min. – max.)	W/W	4,90(5,00–4,29)A	4,07(5,00–3,64)A	3,82(4,90–3,25)A	3,60(3,50–3,09)A	3,17(2,33–3,03)B
SEER²⁾	W/W		8,50 A+++	8,50 A+++	8,50 A+++	8,50 A+++	6,10 A++
Pdesign		kW	2,50	3,50	4,20	5,00	7,10
Jmenovitý příkon chlazení	Jmenovitý (min. – max.)	kW	0,51(0,17–0,70)	0,86(0,17–1,10)	1,10(0,20–1,54)	1,39(0,28–1,94)	2,24(0,42–2,67)
Roční spotřeba energie (ErP) ³⁾		kWh/rok	103	144	173	206	407
Topný výkon	Jmenovitý (min. – max.)	kW	3,40(0,85–5,40)	4,00(0,85–6,60)	5,40(0,98–7,25)	5,80(0,98–8,00)	8,60(0,98–9,90)
Topný výkon při teplotě -7 °C		kW	3,33	4,07	4,30	5,00	6,13
COP ¹⁾	Jmenovitý (min. – max.)	W/W	4,86(5,15–4,12)A	4,35(5,15–3,63)A	4,00(4,45–3,37)A	4,03(2,88–3,20)A	3,51(2,45–3,47)B
SCOP²⁾	W/W		4,50 A+	4,40 A+	4,30 A+	4,40 A+	4,00 A+
Hodnota Pdesign při teplotě -10 °C		kW	2,80	3,60	3,80	4,40	5,50
Jmenovitý příkon vytápění	Jmenovitý (min. – max.)	kW	0,70(0,17–1,31)	0,92(0,17–1,82)	1,35(0,22–2,15)	1,44(0,34–2,50)	2,45(0,40–2,85)
Roční spotřeba energie (ErP) ³⁾		kWh/rok	871	1145	1237	1340	1925
Vnitřní jednotka			CS-Z25TKEA	CS-Z35TKEA	CS-Z42TKEA	CS-Z50TKEA	CS-Z71TKEA
Zdroj napájení		V	230	230	230	230	230
Doporučený jistič		A	16	16	16	16	20
Připojení vnitřní / venkovní jednotky		mm	4x1,5	4x1,5	4x1,5	4x2,5	4x2,5
Objem vzduchu	Chlazení / Topení	m ³ /min.	10,40/11,70	10,70/12,40	18,20/20,20	19,20/21,30	20,20/21,00
Odvěhovací výkon		l/h	1,5	2,0	2,4	2,8	4,1
Akustický tlak ⁴⁾	Chlad (Vys. / Niz. / Q-Lo)	dB(A)	39/25/21	42/28/21	43/32/29	44/37/30	47/38/35
	Tepl (Vys. / Niz. / Q-Lo)	dB(A)	41/27/22	43/30/22	44/35/29	44/37/30	47/38/35
Rozměr	V × Š × H	mm	295x919x194	295x919x194	302x1120x236	302x1120x236	302x1120x236
Čistá hmotnost		kg	9	10	12	12	13
Venkovní jednotka			CU-Z25TKEA	CU-Z35TKEA	CU-Z42TKEA	CU-Z50TKEA	CU-Z71TKEA
Akustický tlak ⁴⁾	Chlazení / Topení (Vys.)	dB(A)	46/48	48/50	48/50	48/50	52/54
Rozměry ⁵⁾	V × Š × H	mm	619x824x299	619x824x299	619x824x299	695x875x320	695x875x320
Čistá hmotnost		kg	37	38	38	43	49
Přípojky potrubí	Kapalinové potrubí	palce (mm)	1/4(6,35)	1/4(6,35)	1/4(6,35)	1/4(6,35)	1/4(6,35)
	Plynové potrubí	palce (mm)	3/8(9,52)	3/8(9,52)	1/2(12,70)	1/2(12,70)	5/8(15,88)
Rozsah délek potrubí		m	3–20	3–20	3–20	3–30	3–30
Rozdíl výšek (vstup/výstup) ⁶⁾		m	15	15	15	15	20
Délka potrubí pro dodatečný plyn		m	7,5	7,5	7,5	7,5	10
Dodatečný objem plynného chladiva		g/m	10	10	10	15	25
Chladivo (R32)	kg / TCO ₂ ekv.		0,96/0,648	1,00/0,675	1,08/0,729	1,15/0,776	1,32/0,891
Provozní rozsah	Chlad min. ~ max.	°C	-20~+43	-20~+43	-20~+43	-20~+43	-20~+43
	Tepl min. ~ max.	°C	-15~+24	-15~+24	-15~+24	-15~+24	-15~+24

Příslušenství

CZ-TACG1	NOVINKA Souprava WiFi Panasonic pro ovládání přes internet
CZ-CAPRA1	Adaptér rozhraní RAC pro integraci spoje P
PAW-WTRAY	Vana na kondenzovanou vodu kompatibilní se základovou podpěrou

Příslušenství

PAW-GRDSTD40	Venkovní vyvýšená plošina
PAW-GRDBSE20	Venkovní základová podpěra pro absorpci hluku a vibrací
PAW-SERVER-PKEA	PCB pro instalaci v serverovnách se zabezpečením

1) Vypočet hodnot EER a COP podle normy EN14511. 2) Stupnice energetického štítku od A+++ do D. 3) Roční spotřeba elektrické energie se vypočítává v souladu se směrnicí EU/626/2011. 4) Hladina akustického tlaku jednotky je hodnota naměřená ve vzdálenosti 1 metr od čelní strany jednotky a 0,8 metru pod jednotkou. Měření akustického tlaku se provádí v souladu s normou Eurovent 6/C/006-97, T-niz.: tichý režim, níz.: nejnižší otáčky ventilátoru. 5) Přidejte 70 mm pro přípojku potrubí. 6) V případě instalace venkovní jednotky na místo, které je výš než vnitřní jednotka.



SEER a SCOP: Pro KIT-Z25-TKEA. SUPERTICHÉ: Pro KIT-Z25-TKEA. OVLÁDÁNÍ PŘES INTERNET: Volitelné.

PACi STANDARD NÁSTĚNNÁ JEDNOTKA S INVERTOREM+ • PLYN R32

NOVINKA
18



Jednotky této řady umožňují mnohem širší použití, například studia, tělocvičny, prostory s vysokými stropy a dokonce počítačové serverovny.

Kompaktní design jednotky a plochá čelní strana zajišťují diskrétní instalaci i v malém prostoru.

Vysoký topný výkon při teplotě -7 °C

Zaměřeno na technické parametry

- Plochá čelní strana a kompaktní design pro moderní vzhled
- Stylová matná bílá
- Stejnoseměrný motor VENTILÁTORU pro lepší účinnost a regulaci
- Výstup potrubí možný v šesti směrech
- Snadné připojení a ovládání externího ventilátoru nebo rekuperační jednotky (ERV) pomocí konektoru PAW-FDC na desce s plošnými spoji vnitřní jednotky. Externí zařízení je možné ovládat dálkovým ovládním vnitřní jednotky Panasonic.

Předběžné údaje			Jednofázové
SOUPRAVA			9,0 kW
Dálkový ovladač			KIT-100PK2Z5
			CZ-RTC5B
Výkon chlazení	Jmenovitý (min. – max.)	kW	9,00(3,00–9,70)
EER ¹⁾	Jmenovitý (min. – max.)	W/W	3,47(5,36–3,13)A
SEER ²⁾		W/W	6,50A++
Pdesign		kW	9,00
Jmenovitý příkon chlazení	Jmenovitý (min. – max.)	kW	2,59(0,56–3,10)
Roční spotřeba energie (ErP) ³⁾		kWh/rok	485
Topný výkon	Jmenovitý (min. – max.)	kW	9,00(3,00–10,50)
Topný výkon při teplotě -7 °C / -15 °C ⁴⁾		kW	7,92 / —
COP ¹⁾	Jmenovitý (min. – max.)	W/W	3,93(5,36–3,56)A
SCOP ²⁾		W/W	3,90A
Hodnota Pdesign při teplotě -10 °C		kW	9,00
Jmenovitý příkon vytápění	Jmenovitý (min. – max.)	kW	2,29(0,56–2,95)
Roční spotřeba energie (ErP) ³⁾		kWh/rok	3231
Vnitřní jednotka			S-100PK2E5B
Objem vzduchu	Vys. / Stř. / Níz.	m ³ /min.	22,00 / 18,50 / 15,00
Odvlhčovací výkon		l/h	4,3
Akustický tlak ⁵⁾	Vys. / Stř. / Níz.	dB(A)	49 / 45 / 41
Akustický výkon	Vys. / Stř. / Níz.	dB	65 / 61 / 57
Rozměr	V × Š × H	mm	302 x 1120 x 236
Čistá hmotnost		kg	14
Venkovní jednotka			U-100PZ2E5
Zdroj napájení		V	220 / 230 / 240
Doporučený jistič		A	—
Přípojka		mm ²	—
Proud	Chlad	A	12,10 / 11,50 / 11,10
	Tepl	A	10,60 / 10,29 / 9,70
Objem vzduchu	Chlazení / Topení	m ³ /min.	76 / 70
Akustický tlak	Chlazení / Topení (Vys.)	dB(A)	52 / 52
Akustický výkon	Chlazení / Topení (Vys.)	dB	70 / 70
Rozměr	V × Š × H	mm	996 x 980 x 370
Čistá hmotnost		kg	90
Přípojky potrubí	Kapalinové potrubí	palce (mm)	3/8(9,52)
	Plynové potrubí	palce (mm)	5/8(15,88)
Rozsah délek potrubí		m	5–50
Rozdíl výšek (vstup/výstup) ⁶⁾		m	30
Délka potrubí pro dodatečný plyn		m	30
Dodatečný objem plynného chladiva		g/m	45
Chladivo (R32)		kg / TCO; ekv.	2,60 / 1,755
Provozní rozsah	Chlad min. – max.	°C	-10 ~ +43
	Tepl min. – max.	°C	-15 ~ +24

Příslušenství	
CZ-RTC5B	Kabelový dálkový ovladač s tlačítkem Econavi a datanavi
CZ-RWSK2	Bezdrátový dálkový ovladač
CZ-RE2C2	Zjednodušený dálkový ovladač

Příslušenství	
PAW-GRDSTD40	Venkovní vyvýšená plošina 400 × 900 × 400 mm
PAW-WTRAY	Vana na kondenzovanou vodu kompatibilní se základovou podpěrou
PAW-GRDBSE20	Venkovní základová podpěra pro absorpci hluku a vibrací

Volitelný ovladač.
Kabelový dálkový ovladač
CZ-RTCSB.
Kompatibilní s Econavi.Volitelný ovladač.
Bezdrátový dálkový ovladač
CZ-RWSK2Volitelný ovladač.
Zjednodušený dálkový
ovladač CZ-REZC2Volitelný snímač Econavi.
CZ-CENSC1

Uzavřený výstupní otvor

Pokud je jednotka vypnuta, klapka se úplně uzavře, aby se zabránilo vniknutí prachu do jednotky a zařízení tak bylo udržováno v čistotě.

Tichý provoz

Tyto jednotky patří mezi nejtichší v tomto odvětví. Díky tomu jsou ideálním řešením pro hotely a nemocnice.

Hladký a odolný design

Štíhlý a kompaktní design zajišťuje diskretní instalaci – i na místech s nedostatkem prostoru.

Výstup potrubí v šesti směrech

Výstup potrubí je možné provést v šesti směrech: vpravo, vpravo na zadní straně, vpravo dole, vlevo, vlevo na zadní straně a vlevo dole. Díky tomu je instalace snadnější.

Distribuce vzduchu se mění podle provozního režimu jednotky.

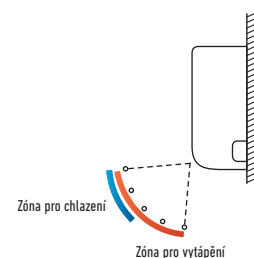

Předběžné údaje			Třířázová 9,0 kW
SOUPRAVA			KIT-100PK2Z8
Dálkový ovladač			CZ-RTCSB
Výkon chlazení	Jmenovitý (min. – max.)	kW	9,00(3,00–9,70)
EER ¹⁾	Jmenovitý (min. – max.)	W/W	3,47(5,36–3,13)A
SEER²⁾		W/W	6,50A++
Pdesign		kW	9,00
Jmenovitý příkon chlazení	Jmenovitý (min. – max.)	kW	2,59(0,56–3,10)
Roční spotřeba energie (ErP) ³⁾		kWh/rok	485
Topný výkon	Jmenovitý (min. – max.)	kW	9,00(3,00–10,50)
Topný výkon při teplotě –7 °C / –15 °C ⁴⁾		kW	7,92 / —
COP ¹⁾	Jmenovitý (min. – max.)	W/W	3,93(5,36–3,56)A
SCOP²⁾		W/W	3,90A
Hodnota Pdesign při teplotě –10 °C		kW	9,00
Jmenovitý příkon vytápění	Jmenovitý (min. – max.)	kW	2,29(0,56–2,95)
Roční spotřeba energie (ErP) ³⁾		kWh/rok	3231
Vnitřní jednotka			S-100PK2E5B
Objem vzduchu	Vys. / Str. / Níz.	m ³ /min.	22,00/18,50/15,00
Odvlhčovací výkon		l/h	4,3
Akustický tlak ⁵⁾	Vys. / Str. / Níz.	dB(A)	49/45/41
Akustický výkon	Vys. / Str. / Níz.	dB	65/61/57
Rozměr	V × Š × H	mm	302x1120x236
Čistá hmotnost		kg	14
Venkovní jednotka			U-100PZ2E8
Zdroj napájení		V	380/400/415
Doporučení jistič		A	—
Připojka		mm ²	—
Proud	Chlad	A	4,10/3,90/3,15
	Teplo	A	3,60/3,45/3,30
Objem vzduchu	Chlazení / Topení	m ³ /min.	76/70
Akustický tlak	Chlazení / Topení (Vys.)	dB(A)	52/52
Akustický výkon	Chlazení / Topení (Vys.)	dB	70/70
Rozměr	V × Š × H	mm	996x980x370
Čistá hmotnost		kg	90
Připojky potrubí	Kapalinové potrubí	palce (mm)	3/8(9,52)
	Plynové potrubí	palce (mm)	5/8(15,88)
Rozsah délek potrubí		m	5–50
Rozdíl výšek (vstup/výstup) ⁶⁾		m	30
Délka potrubí pro dodatečný plyn		m	30
Dodatečný objem plynného chladiva		g/m	45
Chladivo (R32)		kg / TCO ₂ ekv.	2,60 / 1,755
Provozní rozsah	Chlad min. ~ max.	°C	–10 ~ +43
	Teplo min. ~ max.	°C	–15 ~ +24

1) Vypočet hodnot EER a COP podle normy EN14511. 2) U modelů do 12 kW se hodnota SCOP vypočítává na základě hodnot směrnice EU/626/2011. U modelů nad 12 kW se hodnota SCOP vypočítává na základě hodnot směrnice EU/2281/2016. 3) Roční spotřeba elektrické energie se vypočítává v souladu se směrnicí EU/626/2011. 4) Topný výkon je vypočítán včetně korekce faktoru odmrazování. 5) Hladina akustického tlaku jednotek je hodnota naměřená ve vzdálenosti 1 m od čelní strany jednotky a 1,5 m od země. Měření akustického tlaku se provádí v souladu se specifikací normy Eurovent 6/C/006-97. 6) V případě instalace venkovní jednotky na místo, které je výše než vnitřní jednotka. * Doporučení jistič pro vnitřní 3A.



OVLÁDÁNÍ PŘES INTERNET: Volitelné.

Kompatibilní se všemi řešeními připojení Panasonic. Podrobné informace najdete v části Ovládací systémy.

Podmínky hodnocení: Chlazení vnitřní 27 °C ST/19 °C MT. Chlazení venkovní 35 °C ST/24 °C MT. Vytápění vnitřní 20 °C ST. Vytápění venkovní 7 °C ST/6 °C MT. (ST: suchý teploměr; MT: mokvý teploměr)
Specifikace mohou být změněny bez předchozího oznámení. Podrobné informace o EIP naleznete na našich stránkách www.aircon.panasonic.eu nebo www.ptc.panasonic.eu.

PACi STANDARD 4CESTNÁ KAZETOVÁ JEDNOTKA 90 × 90 S INVERTOREM+ • PLYN R32

NOVINKA
18



Panel
CZ-KPU3 (standardní panelová jednotka)
CZ-KPU3A (exkluzivní panel Econavi)

PACi s vysokým výkonem. Osvědčený výkon a vysoká účinnost.

Díky pokrokům v konstrukci a technologii, například díky vysoce výkonnému turbo ventilátoru, efektivnějšímu a tiššímu čističi vzduchu nanoe™ X, nabízí 4cestná kazetová jednotka Panasonic U2 90×90 nejlepší výsledky z hlediska energetických úspor, čerstvého vzduchu a komfortu.

Zaměřeno na technické parametry

- Vysoce výkonný turboventilátor, systém vedení pro tepelný výměník
- Nižší hlučnost při nízkých otáčkách ventilátoru
- Nízká hmotnost, snadné zapojení potrubí
- Snadná instalační struktura panelu
- Econavi: přidán snímač teploty podlahy a vlhkosti, detekce množství aktivity a nový cirkulační systém
- nanoe™ X: první technologie čističe vzduchu v komerční klimatizaci

Předběžné údaje			Jednofázové		
			10,0 kW	12,5 kW	14,0 kW
SOUPRAVA			KIT-100PU2Z5	KIT-125PU2Z5	KIT-140PU2Z5
Dálkový ovladač			CZ-RTC5B	CZ-RTC5B	CZ-RTC5B
Výkon chlazení	Jmenovitý (min. – max.)	kW	10,00(3,00–11,50)	12,50(3,20–13,50)	14,00(3,30–15,00)
EER ¹⁾	Jmenovitý (min. – max.)	W/W	3,82(5,36–2,88)A	3,58(5,33–2,81)A	3,23(5,32–2,73)A
SEER²⁾		W/W	6,80A+	6,75	6,51
Pdesign		kW	10,00	12,50	14,00
Jmenovitý příkon chlazení	Jmenovitý (min. – max.)	kW	2,62(0,56–4,00)	3,49(0,60–4,80)	4,34(0,62–5,50)
Roční spotřeba energie (ErP) ³⁾		kWh/rok	515	—	—
Topný výkon	Jmenovitý (min. – max.)	kW	10,00(3,00–14,00)	12,50(3,30–15,00)	14,00(3,40–16,00)
Topný výkon při teplotě –7 °C / –15 °C ⁴⁾		kW	—	—	—
COP ¹⁾	Jmenovitý (min. – max.)	W/W	4,93(3,59–5,36)A	4,43(3,57–5,50)A	4,18(3,33–5,48)A
SCOP²⁾		W/W	4,40A+	4,01	3,89
Hodnota Pdesign při teplotě –10 °C		kW	10,00	12,50	14,00
Jmenovitý příkon vytápění	Jmenovitý (min. – max.)	kW	2,03(0,56–3,90)	2,82(0,60–4,20)	3,35(0,62–4,80)
Roční spotřeba energie (ErP) ³⁾		kWh/rok	3182	—	—
Vnitřní jednotka			S-100PU2E5B	S-125PU2E5B	S-140PU2E5B
Objem vzduchu	Vys. / Stř. / Níz.	m ³ /min.	36/26/18	37/27/19	38/29/20
Odvhčovací výkon		l/h	2,7	4,8	6,0
Akustický tlak ⁵⁾	Vys. / Stř. / Níz.	dB(A)	45/38/32	46/39/33	47/40/34
Akustický výkon	Vys. / Stř. / Níz.	dB	60/53/47	61/54/48	62/55/49
Rozměr	V × Š × H vnitřní jednotky	mm	319×840×840	319×840×840	319×840×840
	V × Š × H panelové jednotky	mm	33,5×950×950	33,5×950×950	33,5×950×950
Čistá hmotnost	Vnitřní / Panel	kg	25/5	25/5	25/5
Venkovní jednotka			U-100P2E5	U-125P2E5	U-140P2E5
Zdroj napájení		V	220/230/240	220/230/240	220/230/240
Doporučený jistič		A	—	—	—
Přípojka		mm ²	—	—	—
Proud	Chlad	A	12,10/11,50/11,10	16,30/15,60/15,00	20,40/19,50/18,70
	Tepló	A	9,25/8,85/8,50	13,10/12,60/12,00	15,60/15,00/14,30
Objem vzduchu	Chlazení / Topení	m ³ /min.	76/70	86/78	89/83
Akustický tlak	Chlazení / Topení (Vys.)	dB(A)	52/52	55/55	56/56
Akustický výkon	Chlazení / Topení (Vys.)	dB	70/70	73/73	74/74
Rozměr	V × Š × H	mm	996×980×370	996×980×370	996×980×370
Čistá hmotnost		kg	90	94	94
Přípojky potrubí	Kapalinové potrubí	palce (mm)	3/8(9,52)	3/8(9,52)	3/8(9,52)
	Plynové potrubí	palce (mm)	5/8(15,88)	5/8(15,88)	5/8(15,88)
Rozsah délek potrubí		m	5–50	5–50	5–50
Rozdíl výšek (vstup/výstup) ⁶⁾		m	30	30	30
Délka potrubí pro dodatečný plyn		m	30	30	30
Dodatečný objem plynného chladiva		g/m	45	45	45
Chladivo (R32)		kg / TCO ₂ ekv.	2,60/1,755	2,98/2,0115	2,98/2,0115
Provozní rozsah	Chlad min. – max.	°C	–10–+43	–10–+43	–10–+43
	Tepló min. – max.	°C	–15–+24	–15–+24	–15–+24

Příslušenství	
CZ-RTC5B	Kabelový dálkový ovladač s tlačítkem Econavi a datanavi
CZ-RWSU3	Bezdrátový dálkový ovladač
CZ-RE2C2	Zjednodušený dálkový ovladač
CZ-CNEXU1	Systém čištění vzduchu nanoe™ X

Příslušenství	
CZ-KPU3A	Exkluzivní panel Econavi
PAW-WTRAY	Vana na kondenzovanou vodu kompatibilní se základovou podpěrou
PAW-GRDBSE20	Venkovní základová podpěra pro absorpci hluku a vibrací



Volitelný ovladač. Kabelový dálkový ovladač CZ-RTCSB. Kompatibilní s Econavi a nanoe™ X.



Volitelný ovladač. Bezdrátový dálkový ovladač CZ-RWSU3.



Volitelný ovladač. Zjednodušený dálkový ovladač CZ-REZC2.



Panel Econavi. CZ-KPU3A (je zapotřebí CZ-RTCSB).



Volitelná souprava nanoe™ X. CZ-CNEXU1 (je zapotřebí CZ-RTCSB).



Skupinové ovládání, nová funkce cirkulace

Cirkulační provoz, který promíchává vzduch v celé místnosti, se aktivuje ve chvíli, kdy v místnosti nikdo není. Minimalizujete teplotní rozdíly při vytápění i chlazení.

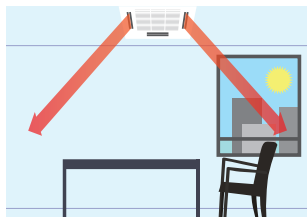

Cirkulace při zjištění chybějícího pohybu (10 minut)



Nepřímý tok vzduchu při detekci pohybu

2 typy skříně s rozdílnou výškou (stejně jako aktuální)

25,6 cm a 31,9 cm.

Vždy čerstvý a čistý vzduch díky nanoe™ X

Systém nanoe™ X je nově vyvinutý pro kazetové systémy PACi díky pokročilé technologii klimatizace vzduchu v místnosti.



K použití funkce nanoe™ X je zapotřebí CZ-RTCSB a volitelné příslušenství CZ-CNEXU1.

Předběžné údaje

			10,0 kW	Třífázová	12,5 kW	14,0 kW
SOUPRAVA			KIT-100PU2Z8	KIT-125PU2Z8	KIT-140PU2Z8	KIT-140PU2Z8
Dálkový ovladač			CZ-RTCSB	CZ-RTCSB	CZ-RTCSB	CZ-RTCSB
Výkon chlazení	Jmenovitý (min. – max.)	kW	10,00(3,00–11,50)	12,50(3,20–13,50)	14,00(3,30–15,00)	14,00(3,30–15,00)
EER ¹⁾	Jmenovitý (min. – max.)	W/W	3,82(5,36–2,88)A	3,58(5,33–2,81)A	3,23(5,32–2,73)A	3,23(5,32–2,73)A
SEER²⁾	W/W	6,70A++		6,73	6,49	6,49
Pdesign		kW	10,00	12,50	14,00	14,00
Jmenovitý příkon chlazení	Jmenovitý (min. – max.)	kW	2,62(0,56–4,00)	3,49(0,60–4,80)	4,34(0,62–5,50)	4,34(0,62–5,50)
Roční spotřeba energie (ErP) ³⁾		kWh/rok	521	—	—	—
Topný výkon	Jmenovitý (min. – max.)	kW	10,00(3,00–14,00)	12,50(3,30–15,00)	14,00(3,40–16,00)	14,00(3,40–16,00)
Topný výkon při teplotě –7 °C / –15 °C ⁴⁾		kW	—	—	—	—
COP ¹⁾	Jmenovitý (min. – max.)	W/W	4,93(3,59–5,36)A	4,43(3,57–5,50)A	4,18(3,33–5,48)A	4,18(3,33–5,48)A
SCOP²⁾	W/W	4,40A+		4,01	3,89	3,89
Hodnota Pdesign při teplotě –10 °C		kW	10,00	12,50	14,00	14,00
Jmenovitý příkon vytápění	Jmenovitý (min. – max.)	kW	2,03(0,56–3,90)	2,82(0,60–4,20)	3,35(0,62–4,80)	3,35(0,62–4,80)
Roční spotřeba energie (ErP) ³⁾		kWh/rok	3182	—	—	—
Vnitřní jednotka			S-100PU2E5B	S-125PU2E5B	S-140PU2E5B	S-140PU2E5B
Objem vzduchu	Vys. / Str. / Níz.	m ³ /min.	36/26/18	37/27/19	38/29/20	38/29/20
Odvlhčovací výkon		l/h	2,7	4,8	6,0	6,0
Akustický tlak ⁵⁾	Vys. / Str. / Níz.	dB(A)	45/38/32	46/39/33	47/40/34	47/40/34
Akustický výkon	Vys. / Str. / Níz.	dB	60/53/47	61/54/48	62/55/49	62/55/49
Rozměr	V × Š × H vnitřní jednotky	mm	319x840x840	319x840x840	319x840x840	319x840x840
	V × Š × H panelové jednotky	mm	33,5x950x950	33,5x950x950	33,5x950x950	33,5x950x950
Čistá hmotnost	Vnitřní / Panel	kg	25/5	25/5	25/5	25/5
Venkovní jednotka			U-100P2E8	U-125P2E8	U-140P2E8	U-140P2E8
Zdroj napájení		V	380/400/415	380/400/415	380/400/415	380/400/415
Doporučený jistič		A	—	—	—	—
Přípojka		mm ²	—	—	—	—
Proud	Chlad	A	4,10/3,90/3,75	5,45/5,20/5,00	6,85/6,50/6,25	6,85/6,50/6,25
	Tepl	A	3,15/3,00/2,90	4,40/4,15/4,00	5,25/4,95/4,80	5,25/4,95/4,80
Objem vzduchu	Chlazení / Topení	m ³ /min.	76/70	86/78	89/83	89/83
Akustický tlak	Chlazení / Topení (Vys.)	dB(A)	52/52	55/55	56/56	56/56
Akustický výkon	Chlazení / Topení (Vys.)	dB	70/70	73/73	74/74	74/74
Rozměr	V × Š × H	mm	996x980x370	996x980x370	996x980x370	996x980x370
Čistá hmotnost		kg	90	94	94	94
Přípojky potrubí	Kapalinové potrubí	palce (mm)	3/8(9,52)	3/8(9,52)	3/8(9,52)	3/8(9,52)
	Plynové potrubí	palce (mm)	5/8(15,88)	5/8(15,88)	5/8(15,88)	5/8(15,88)
Rozsah délek potrubí		m	5–50	5–50	5–50	5–50
Rozdílná výška (vstup/výstup) ⁶⁾		m	30	30	30	30
Délka potrubí pro dodatečný plyn		m	30	30	30	30
Dodatečný objem plynného chladiva		g/m	45	45	45	45
Chladivo (R32)		kg / TCO: ekv.	2,60/1,755	2,98/2,0115	2,98/2,0115	2,98/2,0115
Provozní rozsah	Chlad min. ~ max.	°C	–10~+43	–10~+43	–10~+43	–10~+43
	Tepl min. ~ max.	°C	–15~+24	–15~+24	–15~+24	–15~+24

1) Vypočítá hodnoty EER a COP podle normy EN14511. 2) U modelů do 12 kW se hodnota SCOP vypočítává na základě hodnot směrnice EU/626/2011. U modelů nad 12 kW se hodnota SCOP vypočítává na základě hodnot směrnice EU/2281/2016. 3) Roční spotřeba elektrické energie se vypočítává v souladu se směrnicí EU/626/2011. 4) Topný výkon je vypočítán včetně korekce faktoru odmrazování. 5) Hladina akustického tlaku jednotek je hodnota naměřená ve vzdálenosti 1 m od čelní strany jednotky a 1,5 m od země. Měření akustického tlaku se provádí v souladu se specifikací normy Eurovent 6/C/006-97. 6) V případě instalace venkovní jednotky na místo, které je výše než vnitřní jednotka. * Doporučený jistič pro vnitřní 3A.



SEER a SCOP: Pro KIT-100PU2Z5. ECONAVI a OVLÁDÁNÍ PŘES INTERNET: Volitelné.

Kompatibilní se všemi řešeními připojení Panasonic. Podrobné informace najdete v části Ovládací systémy.

Podmínky hodnocení: Chlazení vnitřní 27 °C ST/19 °C MT. Chlazení venkovní 35 °C ST/24 °C MT. Vytápění vnitřní 20 °C ST. Vytápění venkovní 7 °C ST/6 °C MT. (ST: suchý teploměr; MT: mokrá teploměr)

Specifikace mohou být změněny bez předchozího oznámení. Podrobné informace o EIP naleznete na našich stránkách www.aircon.panasonic.eu nebo www.ptc.panasonic.eu.

PACi STANDARD STROPNÍ JEDNOTKA S INVERTOREM+ • PLYN R32

NOVINKA
18



Tato řada stropních jednotek je vybavena stejnosměrným motorem ventilátoru pro zvýšenou účinnost a sníženou provozní hlučnost. Všechny jednotky mají stejnou výšku a hloubku, a poskytují tak jednotný vzhled u smíšených instalací. Pro zlepšení kvality vzduchu je zajištěn otvor pro dodatečný přívod čerstvého vzduchu.

Zaměřeno na technické parametry

- Možná přípojka pro přívod čerstvého vzduchu (na jednotce je k dispozici přípojka pro vzduchovod přívodu vnějšího vzduchu o průměru 100 mm).
- Všechny jednotky mají výšku pouhých 235 mm.

- Dvojitý rotační kompresor výrazně snižuje vibrace a hluk.
- Řízení pomocí stejnosměrného invertoru
- Velký a široký proud vzduchu
- Nejnižší hlučnost v tomto odvětví
- Možné připojení dvou, tří nebo dvakrát dvou jednotek
- Snadné připojení a ovládání externího ventilátoru nebo rekuperační jednotky (ERV) pomocí konektoru PAW-FDC na desce s plošnými spoji vnitřní jednotky. Externí zařízení je možné ovládat dálkovým ovládáním vnitřní jednotky Panasonic.

Vysoký topný výkon při teplotě -7 °C

Předběžné údaje			Jednofázové		
			10,0 kW	12,5 kW	14,0 kW
SOUPRAVA			KIT-100PT2Z5	KIT-125PT2Z5	KIT-140PT2Z5
Dálkový ovladač			CZ-RTC5B	CZ-RTC5B	CZ-RTC5B
Výkon chlazení	Jmenovitý (min. – max.)	kW	10,00(3,00–11,50)	12,50(3,20–13,50)	14,00(3,30–15,00)
EER ¹⁾	Jmenovitý (min. – max.)	W/W	3,64(5,36–2,80)A	3,32(5,33–2,77)A	2,98(5,32–2,73)C
SEER ²⁾		W/W	6,50A+	5,77	5,49
Pdesign		kW	10,00	12,50	14,00
Jmenovitý příkon chlazení	Jmenovitý (min. – max.)	kW	2,75(0,56–4,10)	3,76(0,60–4,88)	4,70(0,62–5,50)
Roční spotřeba energie (ErP) ³⁾		kWh/rok	535	1300	1530
Topný výkon	Jmenovitý (min. – max.)	kW	10,00(3,00–14,00)	12,50(3,30–15,00)	14,00(3,40–16,00)
Topný výkon při teplotě -7 °C / -15 °C ⁴⁾		kW	8,85 / 6,40	11,00 / 8,00	12,00 / 8,40
COP ¹⁾	Jmenovitý (min. – max.)	W/W	4,24(5,36–3,50)A	3,89(4,52–3,41)A	3,70(5,48–3,08)A
SCOP ²⁾		W/W	4,20A+	3,75	3,70
Hodnota Pdesign při teplotě -10 °C		kW	10,00	12,50	13,60
Jmenovitý příkon vytápění	Jmenovitý (min. – max.)	kW	2,36(0,56–4,00)	3,21(0,73–4,40)	3,78(0,62–5,20)
Roční spotřeba energie (ErP) ³⁾		kWh/rok	3324	4669	5153
Vnitřní jednotka			S-100PT2E5B	S-125PT2E5B	S-140PT2E5B
Objem vzduchu	Vys. / Stř. / Níz.	m ³ /min.	30/25/23	34/28/24	35/29/25
Odvhčovací výkon		l/h	6,0	7,9	9,0
Akustický tlak ⁵⁾	Vys. / Stř. / Níz.	dB(A)	42/37/35	46/40/36	47/41/37
Akustický výkon	Vys. / Stř. / Níz.	dB	60/55/53	64/58/54	65/59/55
Rozměr	V × Š × H	mm	235x1590x690	235x1590x690	235x1590x690
Čistá hmotnost		kg	40	40	40
Venkovní jednotka			U-100PZ2E5	U-125PZ2E5	U-140PZ2E5
Zdroj napájení		V	220/230/240	220/230/240	220/230/240
Doporučený jistič		A	—	—	—
Přípojka		mm ²	—	—	—
Proud	Chlad	A	12,80/12,20/11,70	17,60/16,90/16,20	22,10/21,20/20,30
	Teplo	A	10,90/10,40/10,00	15,00/14,30/13,70	17,70/16,90/16,20
Objem vzduchu	Chlazení / Topení	m ³ /min.	76/70	86/78	89/83
Akustický tlak	Chlazení / Topení (Vys.)	dB(A)	52/52	55/55	56/56
Akustický výkon	Chlazení / Topení (Vys.)	dB	70/70	73/73	74/74
Rozměr	V × Š × H	mm	996x980x370	996x980x370	996x980x370
Čistá hmotnost		kg	90	94	94
Přípojky potrubí	Kapalinové potrubí	palce (mm)	3/8(9,52)	3/8(9,52)	3/8(9,52)
	Plynové potrubí	palce (mm)	5/8(15,88)	5/8(15,88)	5/8(15,88)
Rozsah délek potrubí		m	5–50	5–50	5–50
Rozdíl výšek (vstup/výstup) ⁶⁾		m	30	30	30
Délka potrubí pro dodatečný plyn		m	30	30	30
Dodatečný objem plynného chladiwa		g/m	45	45	45
Chladiwo (R32)		kg / TCO; ekv.	2,60/1,755	2,98/2,0115	2,98/2,0115
Provozní rozsah	Chlad min. – max.	°C	-10 – +43	-10 – +43	-10 – +43
	Teplo min. – max.	°C	-15 – +24	-15 – +24	-15 – +24

Příslušenství

CZ-RTC5B	Kabelový dálkový ovladač s tlačítkem Econavi a datanavi
CZ-RWST3N	Bezdrátový dálkový ovladač
CZ-RE2C2	Zjednodušený dálkový ovladač

Příslušenství

PAW-WTRAY	Vana na kondenzovanou vodu kompatibilní se základovou podpěrou
PAW-GRDBSE20	Venkovní základová podpěra pro absorpci hluku a vibrací
PAW-GRDSTD40	Venkovní vyvýšená plošina 400 × 900 × 400 mm



Volitelný ovladač.
Kabelový dálkový ovladač
CZ-RTCSB.
Kompatibilní s Econavi.



Volitelný ovladač.
Bezdrátový dálkový ovladač
CZ-RWST3N



Volitelný ovladač.
Zjednodušený dálkový
ovladač CZ-RE2C2



Volitelný snímač Econavi.
CZ-CENSC1



Další zlepšení pohodlí

Široký otvor výstupu vzduchu umožňuje rozšířit proudění vzduchu na levou a pravou stranu. „Pozice proti vzdušným proudům“ brání proudění vzduchu přímo na lidské tělo, které způsobuje nepříjemné pocity. Tato pozice mění šířku pohybu vzduchové klapky, aby se zvýšila úroveň komfortu.

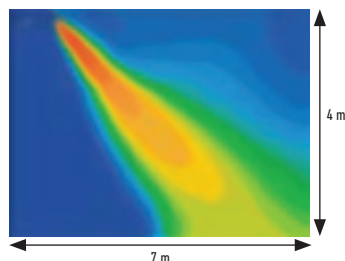

Další zlepšení pohodlí díky distribuci proudění vzduchu

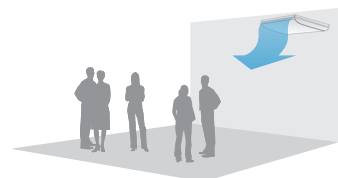

Distribuce vzduchu se mění podle provozního režimu jednotky

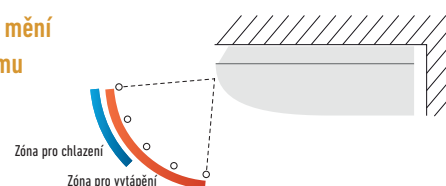

Předběžné údaje			10,0 kW	12,5 kW	14,0 kW
			KIT-100PT2Z8	KIT-125PT2Z8	KIT-140PT2Z8
			CZ-RTC5B	CZ-RTC5B	CZ-RTC5B
Výkon chlazení	Jmenovitý (min. – max.)	kW	10,00(3,00–11,50)	12,50(3,20–13,50)	14,00(3,30–15,00)
EER ¹⁾	Jmenovitý (min. – max.)	W/W	3,64(5,36–2,80)A	3,32(5,33–2,77)A	2,98(5,32–2,73)C
SEER²⁾	W/W	6,50A++		5,75	5,48
Pdesign		kW	10,00	12,50	14,00
Jmenovitý příkon chlazení	Jmenovitý (min. – max.)	kW	2,75(0,56–4,10)	3,76(0,60–4,88)	4,70(0,62–5,50)
Roční spotřeba energie (ErP) ³⁾		kWh/rok	538	1304	1534
Topný výkon	Jmenovitý (min. – max.)	kW	10,00(3,00–14,00)	12,50(3,30–15,00)	14,00(3,40–16,00)
Topný výkon při teplotě –7 °C / –15 °C ⁴⁾		kW	8,85/6,40	11,00/8,00	12,00/8,40
COP ¹⁾	Jmenovitý (min. – max.)	W/W	4,24(5,36–3,50)A	3,89(4,52–3,41)A	3,70(5,48–3,08)A
SCOP²⁾	W/W	4,20A+		3,75	3,70
Hodnota Pdesign při teplotě –10 °C		kW	10,00	12,50	13,60
Jmenovitý příkon vytápění	Jmenovitý (min. – max.)	kW	2,36(0,56–4,00)	3,21(0,73–4,40)	3,78(0,62–5,20)
Roční spotřeba energie (ErP) ³⁾		kWh/rok	3324	4669	5153
Vnitřní jednotka			S-100PT2E5B	S-125PT2E5B	S-140PT2E5B
Objem vzduchu	Vys. / Str. / Níz.	m ³ /min.	30/25/23	34/28/24	35/29/25
Odvlhčovací výkon		l/h	6,0	7,9	9,0
Akustický tlak ⁵⁾	Vys. / Str. / Níz.	dB(A)	42/37/35	46/40/36	47/41/37
Akustický výkon	Vys. / Str. / Níz.	dB	60/55/53	64/58/54	65/59/55
Rozměr	V × Š × H	mm	235x1590x690	235x1590x690	235x1590x690
Čistá hmotnost		kg	40	40	40
Venkovní jednotka			U-100PZ2E8	U-125PZ2E8	U-140PZ2E8
Zdroj napájení		V	380/400/415	380/400/415	380/400/415
Doporučený jistič		A	—	—	—
Přípojka		mm ²	—	—	—
Proud	Chlad	A	4,37/4,15/4,00	5,90/5,60/5,40	7,40/7,05/6,80
	Teplu	A	3,72/3,55/3,40	5,00/4,75/4,60	5,90/5,60/5,40
Objem vzduchu	Chlazení / Topení	m ³ /min.	76/70	86/78	89/83
Akustický tlak	Chlazení / Topení (Vys.)	dB(A)	52/52	55/55	56/56
Akustický výkon	Chlazení / Topení (Vys.)	dB	70/70	73/73	74/74
Rozměr	V × Š × H	mm	996x980x370	996x980x370	996x980x370
Čistá hmotnost		kg	90	94	94
Přípojky potrubí	Kapalinové potrubí	palce (mm)	3/8(9,52)	3/8(9,52)	3/8(9,52)
	Plynové potrubí	palce (mm)	5/8(15,88)	5/8(15,88)	5/8(15,88)
Rozsah délek potrubí		m	5–50	5–50	5–50
Rozdíl výšek (vstup/výstup) ⁶⁾		m	30	30	30
Délka potrubí pro dodatečný plyn		m	30	30	30
Dodatečný objem plynného chladiva		g/m	45	45	45
Chladivo (R32)		kg / TCO ₂ ekv.	2,60/1,755	2,98/2,0115	2,98/2,0115
Provozní rozsah	Chlad min. ~ max.	°C	–10~+43	–10~+43	–10~+43
	Teplu min. ~ max.	°C	–15~+24	–15~+24	–15~+24

1) Výpočet hodnot EER a COP podle normy EN14511. 2) U modelů do 12 kW se hodnota SCOP vypočítává na základě hodnot směrnice EU/626/2011. U modelů nad 12 kW se hodnota SCOP vypočítává na základě hodnot směrnice EU/2281/2016. 3) Roční spotřeba elektrické energie se vypočítává v souladu se směrnici EU/626/2011. 4) Topný výkon je vypočítán včetně korekce faktorů odmrazování. 5) Hladina akustického tlaku jednotek je hodnota naměřená ve vzdálenosti 1 m od čelní strany jednotky a 1,5 m od země. Měření akustického tlaku se provádí v souladu se specifikací normy Eurovent 6/C/006-97. 6) V případě instalace venkovní jednotky na místo, které je výše než vnitřní jednotka. * Doporučení jističů pro vnitřní 3A.



SEER a SCOP: Pro KIT-100PT2Z5 a KIT-100PT2Z8. OVLÁDÁNÍ PŘES INTERNET: Volitelné.

Kompatibilní se všemi řešeními připojení Panasonic. Podrobné informace najdete v části Ovládací systémy.

Podmínky hodnocení: Chlazení vnitřní 27 °C ST/19 °C MT. Chlazení venkovní 35 °C ST/24 °C MT. Vytápění vnitřní 20 °C ST. Vytápění venkovní 7 °C ST/6 °C MT. (ST: suchý teploměr; MT: mokvý teploměr)
Specifikace mohou být změněny bez předchozího oznámení. Podrobné informace o EIP naleznete na našich stránkách www.aircon.panasonic.eu nebo www.ptc.panasonic.eu.

PACi STANDARD SKRYTÁ JEDNOTKA S VYSOKÝM STATICKÝM TLAKEM S INVERTOREM+ • PLYN R32

NOVINKA
18

Systémy se vzduchovody jsou ideálním řešením pro flexibilní, skryté klimatizace a volitelné 200mm nákrůžky zajišťují snadné a bezproblémové připojení ke spirálovým vzduchodům.

Vysoký topný výkon při teplotě $-7\text{ }^{\circ}\text{C}$

Zaměřeno na technické parametry

- Automatický restart po výpadku napájení
- Automatické přepínání režimů
- Možné připojení dvou dělených jednotek
- Stejnoseměrný motor VENTILÁTORU pro lepší účinnost a regulaci
- Vestavěné čerpadlo kondenzátu
- Snadné připojení a ovládání externího ventilátoru nebo rekuperační jednotky (ERV) pomocí konektoru PAW-FDC na desce s plošnými spoji vnitřní jednotky. Externí zařízení je možné ovládat dálkovým ovládáním vnitřní jednotky Panasonic.

Předběžné údaje			Jednofázové		
			10,0 kW	12,5 kW	14,0 kW
SOUPRAVA			KIT-100PF1Z5	KIT-125PF1Z5	KIT-140PF1Z5
Dálkový ovladač			CZ-RTC5B	CZ-RTC5B	CZ-RTC5B
Výkon chlazení	Jmenovitý (min. – max.)	kW	10,00(3,00–11,50)	12,50(3,20–13,50)	14,00(3,30–15,00)
EER ¹⁾	Jmenovitý (min. – max.)	W/W	3,66(5,36–2,81)A	3,52(5,33–2,80)A	3,18(5,32–2,70)B
SEER ²⁾		W/W	5,60+	5,56	5,38
Pdesign		kW	10,00	12,50	14,00
Jmenovitý příkon chlazení	Jmenovitý (min. – max.)	kW	2,73(0,56–4,09)	3,55(0,60–4,82)	4,40(0,62–5,56)
Roční spotřeba energie (ErP) ³⁾		kWh/rok	625	787	911
Topný výkon	Jmenovitý (min. – max.)	kW	10,00(3,00–14,00)	12,50(3,30–15,00)	14,00(3,40–16,00)
Topný výkon při teplotě $-7\text{ }^{\circ}\text{C}$ / $-15\text{ }^{\circ}\text{C}$ ⁴⁾		kW	— / —	11,00 / —	12,00 / —
COP ¹⁾	Jmenovitý (min. – max.)	W/W	4,31(5,36–3,51)A	4,02(5,50–3,45)A	3,79(5,48–3,13)A
SCOP ²⁾		W/W	3,80A	3,61	3,54
Hodnota Pdesign při teplotě $-10\text{ }^{\circ}\text{C}$		kW	10,00	12,50	13,60
Jmenovitý příkon vytápění	Jmenovitý (min. – max.)	kW	2,32(0,56–3,99)	3,11(0,60–4,35)	3,69(0,62–5,12)
Roční spotřeba energie (ErP) ³⁾		kWh/rok	3684	4848	5379
Vnitřní jednotka			S-100PF1E5B	S-125PF1E5B	S-140PF1E5B
Externí statický tlak ⁵⁾	Jmenovitý (min. – max.)	Pa	100(10–150)	100(10–150)	100(10–150)
Objem vzduchu	Vys. / Stř. / Níz.	m ³ /min.	32/26/21	34/29/23	36/32/25
Odvlhčovací výkon		l/h	6,0	7,9	9,0
Akustický tlak ⁶⁾	Vys. / Stř. / Níz.	dB(A)	38/34/31	39/35/32	40/36/33
Akustický výkon	Vys. / Stř. / Níz.	dB	60/56/53	61/57/54	62/58/55
Rozměr	V × Š × H	mm	290x1400x700	290x1400x700	290x1400x700
Čistá hmotnost		kg	45	45	45
Venkovní jednotka			U-100P2E5	U-125P2E5	U-140P2E5
Zdroj napájení		V	220/230/240	220/230/240	220/230/240
Doporučený jistič		A	—	—	—
Přípojka		mm ²	—	—	—
Proud	Chlad	A	12,10/11,60/11,10	16,10/15,50/14,80	20,20/19,30/18,60
	Tepló	A	10,10/9,70/9,30	14,00/13,40/12,90	16,80/16,00/15,30
Objem vzduchu	Chlazení / Topení	m ³ /min.	76/70	86/78	89/83
Akustický tlak	Chlazení / Topení (Vys.)	dB(A)	52/52	55/55	56/56
Akustický výkon	Chlazení / Topení (Vys.)	dB	70/70	73/73	74/74
Rozměr	V × Š × H	mm	996x980x370	996x980x370	996x980x370
Čistá hmotnost		kg	90	94	94
Přípojky potrubí	Kapalinové potrubí	palce (mm)	3/8(9,52)	3/8(9,52)	3/8(9,52)
	Plynové potrubí	palce (mm)	5/8(15,88)	5/8(15,88)	5/8(15,88)
Rozsah délek potrubí		m	5–50	5–50	5–50
Rozdíl výšek (vstup/výstup) ⁷⁾		m	30	30	30
Délka potrubí pro dodatečný plyn		m	30	30	30
Dodatečný objem plynného chladiva		g/m	45	45	45
Chladivo (R32)		kg / TCO ₂ ekv.	2,60/1,755	2,98/2,0115	2,98/2,0115
Provozní rozsah	Chlad min. – max.	°C	–10–+43	–10–+43	–10–+43
	Tepló min. – max.	°C	–15–+24	–15–+24	–15–+24

Příslušenství

CZ-RTC5B	Kabelový dálkový ovladač s tlačítkem Econavi a datanavi
CZ-RWSK2 + CZ-RWSC3	Bezdrátový dálkový ovladač
CZ-RE2C2	Zjednodušený dálkový ovladač
PAW-WTRAY	Vana na kondenzovanou vodu kompatibilní se základovou podpěrou
PAW-GRDBSE20	Venkovní základová podpěra pro absorpci hluku a vibrací
PAW-GRDSTD40	Venkovní vyvýšená plošina 400 × 900 × 400 mm

Příslušenství

CZ-56DAF2	Výstupní nástavec vzduchu S..PF1E5B 36, 45 a 50
CZ-90DAF2	Výstupní nástavec vzduchu S..PF1E5B 60 a 71
CZ-160DAF2	Výstupní nástavec vzduchu S..PF1E5B 100, 125 a 140
CZ-DUMPA90MF2	Vstupní nástavec vzduchu S..PF1E5B 60 a 71
CZ-DUMPA160MF2	Vstupní nástavec vzduchu S..PF1E5B 100, 125 a 140



Volitelný ovladač.
Kabelový dálkový ovladač
CZ-RTCSB.
Kompatibilní s Econavi.



Volitelný ovladač.
Bezdrátový dálkový ovladač
CZ-RWSK2 + CZ-RWSC3



Volitelný ovladač.
Zjednodušený dálkový
ovladač CZ-REZC2



Volitelný snímač Econavi.
CZ-CENSC1



Výstupní nástavec vzduchu (bez regulačního adaptéru)		
	Průměry	Model
36, 45 & 50	2xØ 200	CZ-56DAF2
60 & 71	3xØ 200	CZ-90DAF2
100, 125 & 140	4xØ 200	CZ-160DAF2

Vstupní nástavec vzduchu		
	Průměry	Model
60 & 71	2xØ 250	CZ-DUMPA90MF2
100, 125 & 140	4xØ 200	CZ-DUMPA160MF2

Standardizovaná výška 290 mm
u všech modelů
Standardizace výšky umožňuje
snadnou a jednotnou instalaci
u modelů s různými výškami.

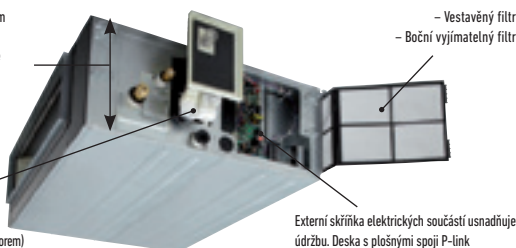

Vestavěné čerpadlo kondenzátu
(čerpadlo se stejnosměrným motorem)

Externí skříňka elektrických součástí usnadňuje
údržbu. Deska s plošnými spoji P-link

Statický tlak mimo jednotku lze zvýšit až na 150 Pa

Typ		36	45	50	60	71	100	125	140
Standardní	Pa	70	70	70	70	70	100	100	100
Maximální dostupné nastavení	Pa	150	150	150	150	150	150	150	150

Výkonnější čerpadlo kondenzátu

Díky použití čerpadla kondenzátu s vysokým výtlakem je možné zvednout odvodní potrubí kondenzátu až na 785 mm od spodní části jednotky.

Předběžné údaje

			10,0 kW		Třífázová		12,5 kW		14,0 kW	
SOUPRAVA			KIT-100PF1Z8		KIT-125PF1Z8		KIT-125PF1Z8		KIT-140PF1Z8	
Dálkový ovladač			CZ-RTCSB		CZ-RTCSB		CZ-RTCSB		CZ-RTCSB	
Výkon chlazení	Jmenovitý (min. – max.)	kW	10,00(3,00–11,50)		12,50(3,20–13,50)		14,00(3,30–15,00)			
EER ¹⁾	Jmenovitý (min. – max.)	W/W	3,66(5,36–2,81)A		3,52(5,33–2,80)A		3,18(5,32–2,70)B			
SEER²⁾	W/W	5,60A*			5,54		5,37			
Pdesign		kW	10,00		12,50		14,00			
Jmenovitý příkon chlazení	Jmenovitý (min. – max.)	kW	2,73(0,56–4,09)		3,55(0,60–4,82)		4,40(0,62–5,56)			
Roční spotřeba energie (ErP) ³⁾		kWh/rok	625		790		912			
Topný výkon	Jmenovitý (min. – max.)	kW	10,00(3,00–14,00)		12,50(3,30–15,00)		14,00(3,40–16,00)			
Topný výkon při teplotě -7 °C / -15 °C ⁴⁾		kW	— / —		11,00 / —		12,00 / —			
COP ¹⁾	Jmenovitý (min. – max.)	W/W	4,31(5,36–3,51)A		4,02(5,50–3,45)A		3,79(5,48–3,13)A			
SCOP²⁾	W/W	3,80A			3,61		3,54			
Hodnota Pdesign při teplotě -10 °C		kW	10,00		12,50		13,60			
Jmenovitý příkon vytápění	Jmenovitý (min. – max.)	kW	2,32(0,56–3,99)		3,11(0,60–4,35)		3,69(0,62–5,12)			
Roční spotřeba energie (ErP) ³⁾		kWh/rok	3684		4848		5379			
Vnitřní jednotka			S-100PF1E5B		S-125PF1E5B		S-125PF1E5B		S-140PF1E5B	
Externí statický tlak ⁵⁾	Jmenovitý (min. – max.)	Pa	100(10–150)		100(10–150)		100(10–150)			
Objem vzduchu	Vys. / Stř. / Níz.	m ³ /min.	32/26/21		34/29/23		36/32/25			
Odvlhčovací výkon		l/h	6,0		7,9		9,0			
Akustický tlak ⁶⁾	Vys. / Stř. / Níz.	dB(A)	38/34/31		39/35/32		40/36/33			
Akustický výkon	Vys. / Stř. / Níz.	dB	60/56/53		61/57/54		62/58/55			
Rozměr	V × Š × H	mm	290x1400x700		290x1400x700		290x1400x700			
Čistá hmotnost		kg	45		45		45			
Venkovní jednotka			U-100PZ2E8		U-125PZ2E8		U-125PZ2E8		U-140PZ2E8	
Zdroj napájení		V	380/400/415		380/400/415		380/400/415			
Doporučený jistič		A	—		—		—			
Přípojka		mm ²	—		—		—			
Proud	Chlad	A	4,15/3,95/3,80		5,40/5,10/4,95		6,75/6,40/6,15			
	Tepl	A	3,45/3,30/3,20		4,70/4,45/4,30		5,60/5,30/5,15			
Objem vzduchu	Chlazení / Topení	m ³ /min.	76/70		86/78		89/83			
Akustický tlak	Chlazení / Topení (Vys.)	dB(A)	52/52		55/55		56/56			
Akustický výkon	Chlazení / Topení (Vys.)	dB	70/70		73/73		74/74			
Rozměr	V × Š × H	mm	996x980x370		996x980x370		996x980x370			
Čistá hmotnost		kg	90		94		94			
Přípojky potrubí	Kapalinové potrubí	palce (mm)	3/8(9,52)		3/8(9,52)		3/8(9,52)			
	Plynové potrubí	palce (mm)	5/8(15,88)		5/8(15,88)		5/8(15,88)			
Rozsah délek potrubí		m	5–50		5–50		5–50			
Rozdíl výšek (vstup/výstup) ⁷⁾		m	30		30		30			
Délka potrubí pro dodatečný plyn		m	30		30		30			
Dodatečný objem plynného chladiva		g/m	45		45		45			
Chladivo (R32)		kg / TCO: ekv.	2,60 / 1,755		2,98 / 2,0115		2,98 / 2,0115			
Provozní rozsah	Chlad min. ~ max.	°C	-10 ~ +43		-10 ~ +43		-10 ~ +43			
	Tepl min. ~ max.	°C	-15 ~ +24		-15 ~ +24		-15 ~ +24			

































1) Výpočet hodnot EER a COP podle normy EN14511. 2) U modelů do 12 kW se hodnota SCOP vypočítává na základě hodnot směrnice EU/626/2011. U modelů nad 12 kW se hodnota SCOP vypočítává na základě hodnot směrnice EU/2281/2016. 3) Roční spotřeba elektrické energie se vypočítává v souladu se směrnicí EU/626/2011. 4) Topný výkon je vypočítán včetně korekce faktoru odmrazování. Při -10 °C pouze pro 10,0 kW. 5) Sférické nastavení externího statického tlaku z továrny. 6) Hladina akustického tlaku jednotek je hodnota naměřená ve vzdálenosti 1 m od čelní strany jednotky a 1,5 m od země. Měření akustického tlaku se provádí v souladu se specifikací normy Eurovent 6/C/006-97. 7) V případě instalace venkovní jednotky na místo, které je výše než vnitřní jednotka. * Doporučený jistič pro vnitřní 3A.

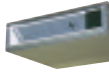





SEER a SCOP: Pro KIT-100PF1Z5 a KIT-100PF1Z8. OVLÁDÁNÍ PŘES INTERNET: Volitelné.
Kompatibilní se všemi řešeními připojení Panasonic. Podrobné informace najdete v části Ovládací systémy.

Podmínky hodnocení: Chlazení vnitřní 27 °C St/19 °C Mt. Chlazení venkovní 35 °C St/24 °C Mt. Vytápění vnitřní 20 °C St. Vytápění venkovní 7 °C St/6 °C Mt. (St: suchý teploměr; Mt: mokvý teploměr)
Specifikace mohou být změněny bez předchozího oznámení. Podrobné informace o EIP naleznete na našich stránkách www.aircon.panasonic.eu nebo www.ptc.panasonic.eu.

ŘADA KOMERČNÍCH JEDNOTEK R410A

Strana	Vnitřní jednotky	2,5 kW	3,5 ~ 3,6 kW	4,2 ~ 4,5 kW	5,0 kW	6,0 kW
Str. 182	Nástěnný profesionální inverter do -20 °C • PLYN R410A					
		KIT-E9-PKEA	KIT-E12-PKEA	KIT-E15-PKEA	KIT-E18-PKEA	
Str. 184	Nástěnný inverter+ • PLYN R410A					
			S-36PK2E5B	S-45PK2E5B	S-50PK2E5B	S-60PK2E5B
Prohlédněte si ho v části RAC.	4cestná kazetová jednotka 60 × 60 s invertorem • PLYN R410A					
		KIT-E9-PB4EA	KIT-E12-PB4EA		KIT-E18-RB4EA	KIT-E21-RB4EA
Str. 188	4cestná kazetová jednotka 60 × 60 s invertorem+ • PLYN R410A					
			S-36PY2E5A	S-45PY2E5A	S-50PY2E5A	
Str. 190	4cestná kazetová jednotka 90 × 90 s invertorem+ • PLYN R410A					
			S-36PU2E5B	S-45PU2E5B	S-50PU2E5B	S-60PU2E5B
Str. 194	Stropní jednotka s invertorem+ • PLYN R410A					
			S-36PT2E5B	S-45PT2E5B	S-50PT2E5B	S-60PT2E5B
Prohlédněte si ho v části RAC.	Skrytá jednotka s nízkým statickým tlakem s invertorem • PLYN R410A					
		KIT-E9-PD3EA	KIT-E12-QD3EA		KIT-E18-RD3EA	
Str. 198	Skrytá jednotka s vysokým statickým tlakem s invertorem+ • PLYN R410A					
			S-36PF1E5B	S-45PF1E5B	S-50PF1E5B	S-60PF1E5B
Str. 202	Skrytá jednotka s nízkým statickým tlakem s invertorem+ • PLYN R410A					
			S-36PN1E5A	S-45PN1E5A	S-50PN1E5A	S-60PN1E5A
Str. 206	Skrytá jednotka s vysokým statickým tlakem s invertorem+ 20–25 kW • PLYN R410A					

Venkovní jednotka PACi Elite a Standard	3,6 kW	5,0 kW	6,0 kW
PACi Elite			
	U-36PE2E5A	U-50PE2E5A	U-60PE2E5A
PACi Standard			
			U-60PEY2E5

Systém U- E5A jednofázový / U- E8A třífázový. 1) Vnitřní jednotky o výkonu 3,6 až 4,5 kW jsou k dispozici pouze pro kombinace se dvěma, třemi jednotkami a dvakrát dvěma jednotkami (Double-Twin).

7,1 kW

10,0 kW

12,5 kW

14,0 kW

20,0 kW

25,0 kW

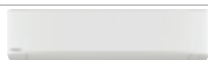

S-71PK2E5B



S-100PK2E5B (9,0 kW)



S-71PU2E5B



S-100PU2E5B



S-125PU2E5B



S-140PU2E5B



S-71PT2E5B



S-100PT2E5B



S-125PT2E5B



S-140PT2E5B



S-71PF1E5B



S-100PF1E5B



S-125PF1E5B



S-140PF1E5B



S-71PN1E5A



S-100PN1E5A



S-125PN1E5A



S-140PN1E5A



S-200PE2E5



S-250PE2E5

7,1 kW

10,0 kW

12,5 kW

14,0 kW

20,0 kW

25,0 kW



U-71PE1E5A / U-71PE1E8A



U-100PE1E5A / U-100PE1E8A



U-125PE1E5A / U-125PE1E8A



U-140PE1E5A / U-140PE1E8A



U-200PE2E8A



U-250PE2E8A



U-71PEY2E5



U-100PEY1E5 / U-100PEY1E8



U-125PEY1E5 / U-125PEY1E8



U-140PEY1E8

NÁSTĚNNÝ PROFESIONÁLNÍ INVERTOR DO -20 °C

• PLYN R410A

Kompletní řada s vysokou účinností i při -20 °C

Vysoká odolnost pro nepřetržitý provoz

Vnitřní ventilátor s příčným prouděním

- Vysoce odolná valivá ložiska, velký rozměr ventilátoru (j105 mm)
- Lopatky s vysokou účinností
- Lopatky s proměnlivým sklonem (nízkohlučné)

Kompresor

Originální kompresor Panasonic DC2P s vysokou účinností a spolehlivostí.

Proč je rotační kompresor Panasonic R2 tak účinný?

1. Vysoce účinný elektromotor: prvotřídní motor z křemíkové oceli splňuje požadavky odvětví na účinnost.
2. Vylepšené mazání vysokoobjemového olejového čerpadla: vylepšené vysokoobjemové olejové čerpadlo ve spojení s větším zásobníkem oleje zajišťuje vynikající mazání.
3. Akumulátor má větší kapacitu chladiva: větší zásobník pojme více chladiva potřebného pro instalace s delším potrubím.

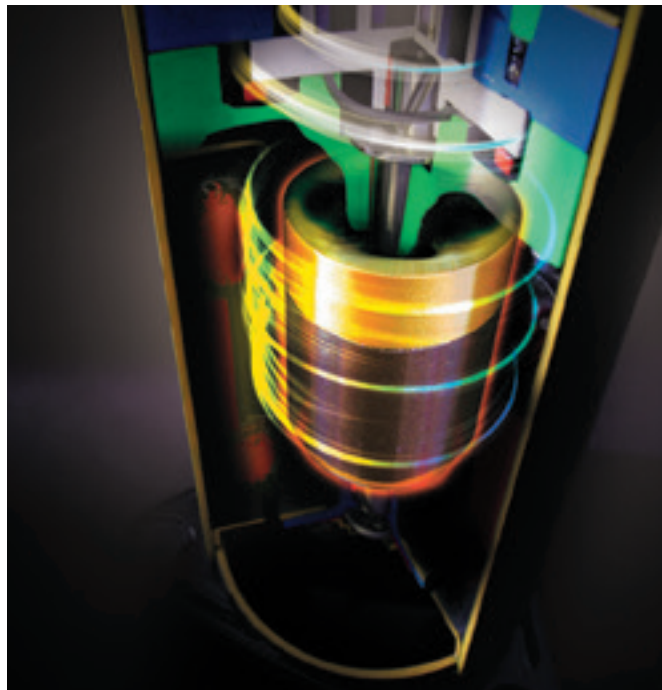

PKEA poskytuje vysoký výkon při teplotě -20 °C!

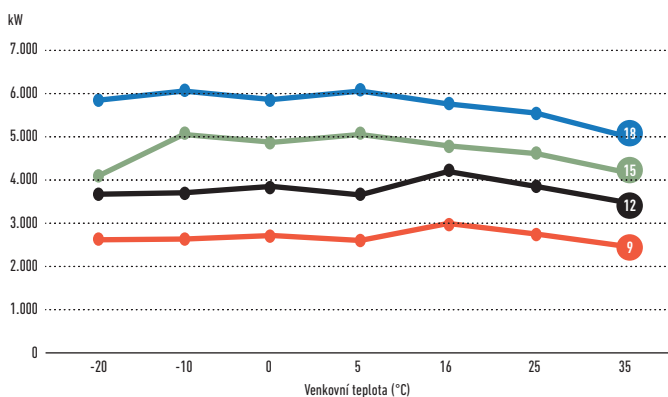

Možnost rozhraní pro řízení provozu serverovny

Rozhraní PAW-SERVER-PKEA pro serverovny řídí redundanci a zálohu dvou jednotek PKEA s pomocí dvou různých volitelných režimů:

- „plug and play“ díky vestavěnému algoritmu redundance a zálohy (není nutný externí signál. Další podrobnosti viz provozní příručka.),
- externí (PLC jiných výrobců) řízení redundance a zálohy pomocí beznapěťového kontaktu.

Veškerá nastavení jsou možná bez nutnosti připojení počítače. Speciální úsporný režim je možné zvolit pomocí mikrospínače (k dispozici pouze v režimu „plug and play“). Úroveň zálohy dálkového ovládání je možné nastavit při externím řízení pomocí beznapěťového kontaktu.

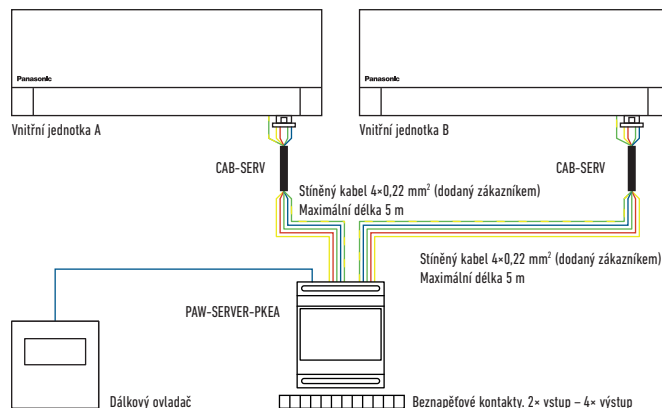

Hlavní funkce

- Kaskádové řízení
- Záložní systém
- Prevence přehřátí

- Funkce ECO
- K dispozici řízení BMS

K dispozici pouze

- CS.ZXXTKEA
- CS.EXXQKE / PKE / NKE



Tato nástěnná klimatizace je navržena speciálně pro profesionální použití, například počítačové místnosti, kde je nutné zajistit chlazení i při nízkých venkovních teplotách. Kromě toho je tato klimatizace vybavena klimatizací systémem automatického přepínání, aby dokázala udržovat stálou teplotu v místnosti i při velkých změnách venkovní teploty.

Zaměřeno na technické parametry

- Tyto jednotky je možné instalovat na potrubí R22.
- Navrženo pro nepřetržitý provoz (24/7).
- Vysoká účinnost i při teplotě -20 °C.

- Vysoce odolná valivá ložiska
- Dodatečné snímače na potrubí zabraňující zamrznutí

Venkovní funkce

- Chlazení i při venkovní teplotě až -20 °C.
- Elektronický expanzní ventil (přesné podchlazování a nastavitelný průtok chladiva).
- Motor venkovního stejnosměrného ventilátoru k zajištění flexibilního proudu vzduchu pro optimální kondenzační tlak (pracuje se snímačem teploty na venkovním potrubí).

SOUPRAVA			KIT-E9-PKEA	KIT-E12-PKEA	KIT-E15-PKEA	KIT-E18-PKEA
Výkon chlazení	Jmenovitý (min. – max.)	kW	2,50 (0,85–3,00)	3,50 (0,85–4,00)	4,20 (0,98–5,00)	5,00 (0,98–6,00)
EER ¹⁾	Jmenovitý (min. – max.)	W/W	4,85 (4,23–5,00)A	4,02 (3,57–5,00)A	3,50 (3,50–3,16)A	3,47 (3,50–3,02)A
Výkon chlazení při -10 °C		kW	2,63	3,69	5,04	6,00
EER při -10 °C		W/W	7,19	5,96	6,01	6,00
Výkon chlazení při -20 °C		kW	2,61	3,66	4,06	5,82
EER při -20 °C		W/W	6,71	5,56	4,39	5,39
SEER²⁾	W/W	7,10A++	6,70A++	6,30A++	6,90A++	
Pdesign		kW	2,50	3,50	4,20	5,00
Jmenovitý příkon chlazení	Jmenovitý (min. – max.)	kW	0,52 (0,17–0,71)	0,87 (0,17–1,12)	1,20 (0,28–1,58)	1,44 (0,28–1,99)
Roční spotřeba energie (ErP) ³⁾		kWh/rok	123	183	233	254
Topný výkon	Jmenovitý (min. – max.)	kW	3,40 (0,85–5,40)	4,00 (0,85–6,60)	5,40 (0,98–7,10)	5,80 (0,98–8,00)
Topný výkon při teplotě -7 °C ⁴⁾		kW	3,33	4,07	4,10	4,98
COP ¹⁾	Jmenovitý (min. – max.)	W/W	4,86 (4,12–5,15)A	4,35 (3,63–5,15)A	3,75 (2,88–3,24)A	3,82 (2,88–3,11)A
SCOP⁵⁾	W/W	4,40A+	4,10A+	3,90A	4,20A+	
Hodnota Pdesign při teplotě -10 °C		kW	2,80	3,60	3,60	4,40
Jmenovitý příkon vytápění	Jmenovitý (min. – max.)	kW	0,70 (0,17–1,31)	0,92 (0,17–1,82)	1,44 (0,34–2,19)	1,52 (0,34–2,57)
Roční spotřeba energie (ErP) ³⁾		kWh/rok	891	1229	1292	1467
Vnitřní jednotka			CS-E9PKEA	CS-E12PKEA	CS-E15PKEA	CS-E18PKEA
Zdroj napájení		V	230	230	230	230
Doporučený jistič		A	16	16	16	16
Připojení vnitřní / venkovní jednotky		mm	4x1,5	4x1,5	4x1,5	4x2,5
Objem vzduchu	Chlazení / Topení	m ³ /min.	13,30 / 14,60	13,60 / 14,70	14,10 / 15,00	17,90 / 19,30
Odvlhčovací výkon		l/h	1,50	2,00	2,40	2,80
Akustický tlak ⁶⁾	Chlad (Vys. / Niz. / Q-Lo)	dB(A)	39 / 26 / 23	42 / 29 / 26	43 / 32 / 29	44 / 37 / 34
	Tepl (Vys. / Niz. / Q-Lo)	dB(A)	40 / 27 / 24	42 / 33 / 29	43 / 35 / 29	44 / 37 / 34
Rozměry / Čistá hmotnost	V × Š × H	mm / kg	295x870x255/10	295x870x255/10	295x870x255/10	295x1070x255/13
Venkovní jednotka			CU-E9PKEA	CU-E12PKEA	CU-E15PKEA	CU-E18PKEA
Akustický tlak ⁶⁾	Chlazení / Topení (Vys.)	dB(A)	46 / 47	48 / 50	46 / 46	47 / 47
Rozměry ⁷⁾	V × Š × H	mm	622x824x299	622x824x299	695x875x320	695x875x320
Čistá hmotnost		kg	36	36	45	46
Připojky potrubí	Kapalinové / plynové potrubí	palce (mm)	1/4 (6,35) / 3/8 (9,52)	1/4 (6,35) / 3/8 (9,52)	1/4 (6,35) / 1/2 (12,70)	1/4 (6,35) / 1/2 (12,70)
Rozsah délek potrubí		m	3–15	3–15	3–15	3–20
Rozdíl výšek (vstup/výstup) ⁸⁾		m	5	5	15	15
Délka potrubí pro dodatečný plyn		m	7,5	7,5	7,5	7,5
Dodatečný objem plynného chladiva		g/m	20	20	20	20
Chladivo (R410A)		kg / TCO ₂ ekv.	—	—	—	—
Provozní rozsah	Chlad / Tepl min. ~ max.	°C	-20 ~ +43 / -15 ~ +24	-20 ~ +43 / -15 ~ +24	-20 ~ +43 / -15 ~ +24	-20 ~ +43 / -15 ~ +24

Příslušenství

CZ-CAPRA1	Adaptér rozhraní RAC pro integraci spoje P
PAW-GRDSTD40	Venkovní vyvýšená plošina
PAW-WTRAY	Vana na kondenzovanou vodu kompatibilní se základovou podpěrou

Příslušenství

PAW-GRDBSE20	Venkovní základová podpěra pro absorpci hluku a vibrací
PAW-SERVER-PKEA	PCB pro instalaci v serverovnách se zabezpečením

Podmínky hodnocení pro výkon chlazení při nízké teplotě: Chlazení vnitřní 27 °C ST/19 °C MT. Chlazení venkovní 0 °C ST / -10 °C MT.

1) Výpočet hodnot EER a COP podle normy EN14511. 2) Rozsah energetického štítku od A+++ po G. Hodnota SEER je vypočítána na základě Eurovent IPLV pro SBEM pro vnitřní jednotku U1 SEER=a(EER25)+b(EER50)+c(EER75)+d(EER100), kde EER25, EER50, EER75 a EER100 jsou změřené hodnoty EER při 25%, 50%, 75% a 100% částečném zatížení při teplotách 20, 25, 30 a 35 °C ST. Označení a, b, c, d jsou hodnoty přiřazené typu kanceláře. Tyto hodnoty jsou uvedeny jako a = 0,2, b = 0,36, c = 0,32 a d = 0,03. Vnitřní teploty jsou měřeny při teplotě 27 °C ST a 19 °C MT. 3) Roční spotřeba elektrické energie se vypočítává v souladu se směrnici EU/626/2011. 4) Topný výkon je vypočítán včetně korekce faktoru odmrazování. 5) Stupnice energetického štítku od A+++ do G. SCOP je vypočítán na základě normy Eurovent IPLV pro SBEM s vnitřní jednotkou U1, včetně korekčního faktoru odmrazování. 6) Hladina akustického tlaku jednotky je hodnota naměřená ve vzdálenosti 1 m od čelní strany jednotky a 1,5 m od země. Měření akustického tlaku se provádí v souladu se specifikací normy Eurovent 6/C/006-97. 7) Přidejte 70 mm pro připojku potrubí. 8) V případě instalace venkovní jednotky na místo, které je výše než vnitřní jednotka. * Doporučený jistič pro vnitřní 3A.



SEER a SCOP: Pro KIT-E9-PKEA. SUPERTICHÉ: Pro KIT-E9-PKEA. OVLÁDÁNÍ PŘES INTERNET: Volitelné.

Podmínky hodnocení: Chlazení vnitřní 27 °C ST/19 °C MT. Chlazení venkovní 35 °C ST/24 °C MT. Vytápění vnitřní 20 °C ST. Vytápění venkovní 7 °C ST/6 °C MT. (ST: suchý teploměr; MT: mokvý teploměr)
Specifikace mohou být změněny bez předchozího oznámení. Podrobné informace o EIP naleznete na našich stránkách www.aircon.panasonic.eu nebo www.ptc.panasonic.eu.

PACi ELITE NÁSTĚNNÁ JEDNOTKA S INVERTOREM+ • PLYN R410A

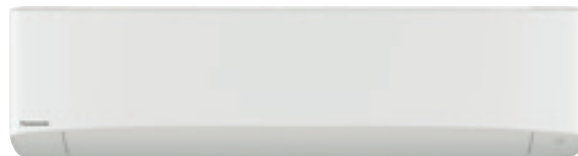
Rozšíření nabídkové řady o 10kW jednotku umožňuje mnohem širší použití, například studia, tělocvičny, prostory s vysokými stropy a dokonce počítačové serverovny.

Kompaktní design jednotky a plochá čelní strana zajišťují diskretní instalaci i v malém prostoru.

Vysoký topný výkon při teplotě -7 °C

Zaměřeno na technické parametry

- Jednotka o výkonu 10,0 kW
- Plochá čelní strana a kompaktní design pro moderní vzhled
- Stylová matná bílá
- Stejnoseměrný motor VENTILÁTORU pro lepší účinnost a regulaci
- Výstup potrubí možný v šesti směrech
- Snadné připojení a ovládání externího ventilátoru nebo rekuperační jednotky (ERV) pomocí konektoru PAW-FDC na desce s plošnými spoji vnitřní jednotky. Externí zařízení je možné ovládat dálkovým ovládáním vnitřní jednotky Panasonic.

			Jednofázové				
			3,6 kW	5,0 kW	6,0 kW	7,1 kW	10,0 kW
SOUPRAVA			KIT-36PK2E5D	KIT-50PK2E5D	KIT-60PK2E5D	KIT-71PK2E5D	KIT-100PK2E5D
Dálkový ovladač			CZ-RTC5B	CZ-RTC5B	CZ-RTC5B	CZ-RTC5B	CZ-RTC5B
Výkon chlazení	Jmenovitý (min. – max.)	kW	3,60(1,50–4,00)	5,00(1,50–5,60)	6,10(2,00–7,10)	7,10(2,50–8,00)	9,50(3,30–10,50)
EER ¹⁾	Jmenovitý (min. – max.)	W/W	4,56(6,25–4,30)A	3,57(6,25–3,26)A	3,53(6,67–3,02)A	3,40(5,56–3,02)A	3,25(3,93–3,09)A
SEER ²⁾		W/W	6,40A++	6,20A++	6,40A++	6,70A++	6,30A++
Pdesign		kW	3,60	5,00	6,10	7,10	9,50
Jmenovitý příkon chlazení	Jmenovitý (min. – max.)	kW	0,79(0,24–0,93)	1,40(0,24–1,72)	1,68(0,30–2,35)	2,09(0,45–2,65)	2,92(0,84–3,40)
Roční spotřeba energie (ErP) ³⁾		kWh/rok	197	282	319	371	528
Topný výkon	Jmenovitý (min. – max.)	kW	4,00(1,50–5,00)	5,60(1,50–6,50)	7,00(1,80–8,00)	8,00(2,00–9,00)	9,50(4,10–11,50)
Topný výkon při teplotě -7 °C / -15 °C ⁴⁾		kW	— / —	— / —	— / —	— / —	— / —
COP ¹⁾	Jmenovitý (min. – max.)	W/W	4,71(7,89–4,20)A	3,94(7,89–3,39)A	4,22(9,00–3,90)A	4,00(5,00–3,10)A	3,97(4,56–3,43)A
SCOP ²⁾		W/W	4,30A+	4,10A+	4,20A+	4,10A+	3,80A
Hodnota Pdesign při teplotě -10 °C		kW	3,60	5,00	6,00	7,10	9,50
Jmenovitý příkon vytápění	Jmenovitý (min. – max.)	kW	0,85(0,19–1,19)	1,42(0,19–1,92)	1,66(0,20–2,05)	2,00(0,40–2,90)	2,92(0,84–3,40)
Roční spotřeba energie (ErP) ³⁾		kWh/rok	1172	1707	2000	2424	3325
Vnitřní jednotka			S-36PK2E5B	S-50PK2E5B	S-60PK2E5B	S-71PK2E5B	S-100PK2E5B
Objem vzduchu	Vys. / Stř. / Níz.	m ³ /min.	13,00/11,00/9,00	16,00/17,50/11,00	20,00/17,50/14,50	20,00/17,50/14,50	22,00/18,50/15,00
Akustický tlak ⁵⁾	Vys. / Stř. / Níz.	dB(A)	35/31/27	40/36/32	47/44/40	47/44/40	49/45/41
Rozměr	V × Š × H	mm	302x1120x236	302x1120x236	302x1120x236	302x1120x236	302x1120x236
Čistá hmotnost		kg	13	13	14	14	14
Venkovní jednotka			U-36PE2E5A	U-50PE2E5A	U-60PE2E5A	U-71PE1E5A	U-100PE1E5A
Zdroj napájení		V	220/230/240	220/230/240	220/230/240	220/230/240	220/230/240
Doporučený jistič		A	—	—	—	—	—
Přípojka		mm ²	—	—	—	—	—
Proud	Chlad	A	3,85/3,70/3,55	6,60/6,30/6,05	8,45/8,05/9,75	9,70/9,40/9,10	13,40/12,90/12,40
	Teplu	A	4,15/3,95/3,80	6,75/6,45/6,20	8,10/7,75/7,40	9,20/8,40/8,60	10,90/10,50/10,20
Objem vzduchu	Chlazení / Topení	m ³ /min.	38/38	38/41	38/41	60/60	110/95
Akustický tlak	Chlazení / Topení (Vys.)	dB(A)	45/46	46/48	46/49	48/50	52/52
Rozměr	V × Š × H	mm	619x799x299	619x799x299	619x799x299	996x940x340	1416x940x340
Čistá hmotnost		kg	39	39	40	69	98
Přípojky potrubí	Kapalinové potrubí	palce (mm)	1/4(6,35)	1/4(6,35)	3/8(9,52)	3/8(9,52)	3/8(9,52)
	Plynové potrubí	palce (mm)	1/2(12,70)	1/2(12,70)	5/8(15,88)	5/8(15,88)	5/8(15,88)
Rozsah délek potrubí		m	3–40	3–40	3–40	5–50	5–75
Rozdíl výšek (vstup/výstup) ⁶⁾		m	30	30	30	30	30
Délka potrubí pro dodatečný plyn		m	30	30	30	30	30
Dodatečný objem plynného chladiva		g/m	20	20	40	50	50
Chladivo (R410A)		kg / TCO ₂ ekv.	1,40/2,9232	1,40/2,9232	1,95/4,0716	2,35/4,9068	3,40/7,0992
Provozní rozsah	Chlad min. ~ max.	°C	-15~+46	-15~+46	-15~+46	-15~+46	-15~+46
	Teplu min. ~ max.	°C	-20~+24	-20~+24	-20~+24	-20~+24	-20~+24

Příslušenství	
CZ-RTC5B	Kabelový dálkový ovladač s tlačítkem Econavi a datanavi
CZ-RWSK2	Bezdrátový dálkový ovladač
CZ-RE2C2	Zjednodušený dálkový ovladač
PAW-GRDSTD40	Venkovní vyvýšená plošina 400 × 900 × 400 mm
PAW-WTRAY	Vana na kondenzovanou vodu kompatibilní se základovou podpěrou
PAW-GRDBSE20	Venkovní základová podpěra pro absorpci hluku a vibrací

Příslušenství	
PAW-WPH7	Ochranný štít proti větru pro 5kW venkovní jednotku
PAW-WPH9	Štít proti větru pro venkovní jednotky 6/7 kW Elite a 10/12,5 kW Standard
PAW-WPH10	Štít proti větru pro venkovní jednotky od 10 do 14 kW Elite a 14 kW Standard
PAW-PACR3	Rozhraní k ovládání 3 jednotek pro zálohu a střídavý provoz

Volitelný ovladač.
Kabelový dálkový ovladač
CZ-RTCSB.
Kompatibilní s Econavi.Volitelný ovladač.
Bezdrátový dálkový ovladač
CZ-RWSK2Volitelný ovladač.
Zjednodušený dálkový
ovladač CZ-REZC2Volitelný snímač Econavi.
CZ-CENSC1

Uzavřený výstupní otvor

Pokud je jednotka vypnuta, klapka se úplně uzavře, aby se zabránilo vniknutí prachu do jednotky, a zařízení tak bylo udržováno v čistotě.

Tichý provoz

Tyto jednotky patří mezi nejtichší v tomto odvětví. Díky tomu jsou ideálním řešením pro hotely a nemocnice.

Hladký a odolný design

Štíhlý a kompaktní design zajišťuje diskretní instalaci – i na místech s nedostatkem prostoru.

Výstup potrubí v šesti směrech

Výstup potrubí je možné provést v šesti směrech: vpravo, vpravo na zadní straně, vpravo dole, vlevo, vlevo na zadní straně a vlevo dole. Díky tomu je instalace snadnější.

Distribuce vzduchu se mění podle provozního režimu jednotky.

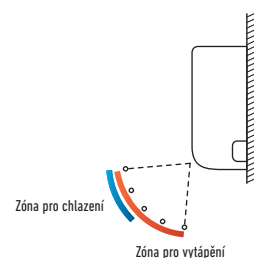

			Třífázové	
			7,1 kW	10,0 kW
SOUPRAVA			KIT-71PK2E8D	KIT-100PK2E8D
Dálkový ovladač			CZ-RTC5B	CZ-RTC5B
Výkon chlazení	Jmenovitý (min. – max.)	kW	7,10(3,20–8,00)	9,50(3,30–10,50)
EER ¹⁾	Jmenovitý (min. – max.)	W/W	3,40(5,71–3,02)A	3,25(3,93–3,09)A
SEER²⁾		W/W	6,50A+	6,10A+
Pdesign		kW	7,10	9,50
Jmenovitý příkon chlazení	Jmenovitý (min. – max.)	kW	2,09(0,56–2,65)	2,92(0,84–3,40)
Roční spotřeba energie (ErP) ³⁾		kWh/rok	382	545
Topný výkon	Jmenovitý (min. – max.)	kW	8,00(2,80–9,00)	9,50(4,10–11,50)
Topný výkon při teplotě –7 °C / –15 °C ⁴⁾		kW	–/–	–/–
COP ¹⁾	Jmenovitý (min. – max.)	W/W	4,00(5,60–3,10)A	3,97(4,56–3,43)A
SCOP²⁾		W/W	4,10A+	4,00A+
Hodnota Pdesign při teplotě –10 °C		kW	7,10	9,50
Jmenovitý příkon vytápění	Jmenovitý (min. – max.)	kW	2,00(0,50–2,90)	2,39(0,90–3,35)
Roční spotřeba energie (ErP) ³⁾		kWh/rok	2424	3325
Vnitřní jednotka			S-71PK2E5B	S-100PK2E5B
Objem vzduchu	Vys. / Stř. / Niz.	m ³ /min.	20,00/17,50/14,50	22,00/18,50/15,00
Akustický tlak ⁵⁾	Vys. / Stř. / Niz.	dB(A)	47/44/40	49/45/41
Rozměr	V × Š × H	mm	302x1120x236	302x1120x236
Čistá hmotnost		kg	14	14
Venkovní jednotka			U-71PE1E8A	U-100PE1E8A
Zdroj napájení		V	380/400/415	380/400/415
Doporučený jistič		A	16	16
Přípojka		mm ²	2,50	2,50
Proud	Chlad	A	3,25/3,10/3,00	4,60/4,35/4,30
	Tepló	A	3,05/3,00/2,85	3,70/3,55/3,45
Objem vzduchu	Chlazení / Topení	m ³ /min.	60/60	110/95
Akustický tlak	Chlazení / Topení (Vys.)	dB(A)	48/50	52/52
Rozměr	V × Š × H	mm	996x940x340	1416x940x340
Čistá hmotnost		kg	71	98
Přípojky potrubí	Kapalinové potrubí	palce (mm)	3/8(9,52)	3/8(9,52)
	Plynové potrubí	palce (mm)	5/8(15,88)	5/8(15,88)
Rozsah délek potrubí		m	5–50	5–75
Rozdíl výšek (vstup/výstup) ⁶⁾		m	30	30
Délka potrubí pro dodatečný plyn		m	30	30
Dodatečný objem plynného chladiva		g/m	50	50
Chladivo (R410A)		kg / TCO ₂ ekv.	2,35/4,9068	3,40/7,0992
Provozní rozsah	Chlad min. ~ max.	°C	–15 ~ +46	–15 ~ +46
	Tepló min. ~ max.	°C	–20 ~ +24	–20 ~ +24

1) Vypočet hodnot EER a COP podle normy EN14511. 2) U modelů do 12 kW se hodnota SCOP vypočítává na základě hodnot směrnice EU/626/2011. U modelů nad 12 kW se hodnota SCOP vypočítává na základě hodnot směrnice EU/2281/2016. 3) Roční spotřeba elektrické energie se vypočítává v souladu se směrnici EU/626/2011. 4) Topný výkon je vypočítán včetně korekce faktoru odmrzování. 5) Hladina akustického tlaku jednotky je hodnota naměřená ve vzdálenosti 1 m od čelní strany jednotky a 1,5 m od země. Měření akustického tlaku se provádí v souladu se specifikací normy Eurovent 6/C/006-97. 6) V případě instalace venkovní jednotky na místo, které je výše než vnitřní jednotka.* Doporučený jistič pro vnitřní 3A.



SEER: Pro KIT-71PK2E5D. SCOP: Pro KIT-36PK2E5D. OVLÁDÁNÍ PŘES INTERNET: Volitelné.

Kompatibilní se všemi řešeními připojení Panasonic. Podrobné informace najdete v části Ovládací systémy.

Podmínky hodnocení: Chlazení vnitřní 27 °C ST/19 °C MT. Chlazení venkovní 35 °C ST/24 °C MT. Vytápění vnitřní 20 °C ST. Vytápění venkovní 7 °C ST/6 °C MT. (ST: suchý teploměr; MT: mokřý teploměr)
Specifikace mohou být změněny bez předchozího oznámení. Podrobné informace o EIP naleznete na našich stránkách www.aircon.panasonic.eu nebo www.ptc.panasonic.eu.

PACi STANDARD NÁSTĚNNÁ JEDNOTKA S INVERTOREM+ • PLYN R410A

NOVINKA
18



Rozšíření nabídkové řady o 10kW jednotku presun na horný riadok mnohem širší použití, například studia, tělocvičny, prostory s vysokými stropy a dokonce počítačové serverovny.

Kompaktní design jednotky a plochá čelní strana zajišťují diskretní instalaci i v malém prostoru.

Vysoký topný výkon při teplotě -7 °C

Zaměřeno na technické parametry

- Jednotka o výkonu 10,0 kW
- Plochá čelní strana a kompaktní design pro moderní vzhled
- Stylová matná bílá
- Stejnoseměrný motor VENTILÁTORU pro lepší účinnost a regulaci
- Výstup potrubí možný v šesti směrech
- Snadné připojení a ovládání externího ventilátoru nebo rekuperační jednotky (ERV) pomocí konektoru PAW-FDC na desce s plošnými spoji vnitřní jednotky. Externí zařízení je možné ovládat dálkovým ovládáním vnitřní jednotky Panasonic.

			Jednofázové		
			6,1 kW	7,1 kW	10,0 kW
SOUPRAVA			KIT-60PKY2E5D	KIT-71PKY2E5D	KIT-100PKY2E5D
Dálkový ovladač			CZ-RTC5B	CZ-RTC5B	CZ-RTC5B
Výkon chlazení	Jmenovitý (min. – max.)	kW	6,10(2,00–7,10)	7,10(2,00–7,70)	9,00(2,70–9,70)
EER ¹⁾	Jmenovitý (min. – max.)	W/W	3,47(6,67–3,02)A	2,90(6,67–2,61)C	2,67(5,09–2,55)D
SEER ²⁾		W/W	5,70A+	5,40A	5,90A+
Pdesign		kW	6,10	7,10	9,00
Jmenovitý příkon chlazení	Jmenovitý (min. – max.)	kW	1,76(0,30–2,35)	2,45(0,30–2,95)	3,37(0,53–3,80)
Roční spotřeba energie (ErP) ³⁾		kWh/rok	375	460	534
Topný výkon	Jmenovitý (min. – max.)	kW	6,10(1,80–7,00)	7,10(1,80–8,10)	9,00(2,10–10,50)
Topný výkon při teplotě -7 °C / -15 °C ⁴⁾		kW	— / —	— / —	9,97/8,43
COP ¹⁾	Jmenovitý (min. – max.)	W/W	4,30(9,00–4,12)A	4,20(9,00–3,60)A	3,78(5,12–3,50)A
SCOP ²⁾		W/W	4,00A+	4,00A+	3,90A
Hodnota Pdesign při teplotě -10 °C		kW	6,00	6,00	9,00
Jmenovitý příkon vytápění	Jmenovitý (min. – max.)	kW	1,42(0,20–1,70)	1,69(0,20–2,25)	2,38(0,41–3,00)
Roční spotřeba energie (ErP) ³⁾		kWh/rok	2100	2100	3231
Vnitřní jednotka			S-60PK2E5B	S-71PK2E5B	S-100PK2E5B
Objem vzduchu	Vys. / Stř. / Níz.	m ³ /min.	20,00/17,50/14,50	20,00/17,50/14,50	22,00/18,50/15,00
Akustický tlak ⁵⁾	Vys. / Stř. / Níz.	dB(A)	47/44/40	47/44/40	49/45/41
Rozměr	V × Š × H	mm	302x1120x236	302x1120x236	302x1120x236
Čistá hmotnost		kg	14	14	14
Venkovní jednotka			U-60PEY2E5	U-71PEY2E5	U-100PEY1E5
Zdroj napájení		V	220/230/240	220/230/240	220/230/240
Doporučený jistič		A	—	—	25
Připojka		mm ²	—	—	4,0
Proud	Chlad	A	8,60/8,20/7,85	12,00/11,40/11,00	16,00/15,30/14,60
	Tepló	A	6,85/6,55/6,30	8,25/7,85/7,55	10,90/10,60/10,10
Objem vzduchu	Chlazení / Topení	m ³ /min.	38/41	44/41	76/67
Akustický tlak	Chlazení / Topení (Vys.)	dB(A)	46/48	49/49	54/54
Rozměr	V × Š × H	mm	619x799x299	619x799x299	996x940x340
Čistá hmotnost		kg	40	40	73
Připojky potrubí	Kapalinové potrubí	palce (mm)	3/8(9,52)	3/8(9,52)	3/8(9,52)
	Plynové potrubí	palce (mm)	5/8(15,88)	5/8(15,88)	5/8(15,88)
Rozsah délek potrubí		m	3–40	3–40	5–50
Rozdíl výšek (vstup/výstup) ⁶⁾		m	30	30	30
Délka potrubí pro dodatečný plyn		m	30	30	30
Dodatečný objem plynného chladiva		g/m	40	40	50
Chladivo (R410A)		kg / TCO ₂ ekv.	1,95/4,0716	1,95/4,0716	2,60/5,4288
Provozní rozsah	Chlad min. – max.	°C	-10 – +43	-10 – +43	-10 / +43
	Tepló min. – max.	°C	-15 – +24	-15 – +24	-15 / +24

Příslušenství

CZ-RTC5B	Kabelový dálkový ovladač s tlačítkem Econavi a datanavi
CZ-RWSK2	Bezdrátový dálkový ovladač
CZ-RE2C2	Zjednodušený dálkový ovladač
PAW-GRDSTD40	Venkovní vyvýšená plošina 400 × 900 × 400 mm
PAW-WTRAY	Vana na kondenzovanou vodu kompatibilní se základovou podpěrou
PAW-GRDBSE20	Venkovní základová podpěra pro absorpci hluku a vibrací

Příslušenství

PAW-WPH7	Ochranný štít proti větru pro 5kW venkovní jednotku
PAW-WPH9	Štít proti větru pro venkovní jednotky 6/7 kW Elite a 10/12,5 kW Standard
PAW-WPH10	Štít proti větru pro venkovní jednotky od 10 do 14 kW Elite a 14 kW Standard
PAW-PACR3	Rozhraní k ovládání 3 jednotek pro zálohu a střídavý provoz

Sady PACi

R410A

Volitelný ovladač.
Kabelový dálkový ovladač
CZ-RTCSB.
Kompatibilní s Econavi.Volitelný ovladač.
Bezdrátový dálkový ovladač
CZ-RWSK2Volitelný ovladač.
Zjednodušený dálkový
ovladač CZ-RE2C2Volitelný snímač Econavi.
CZ-CEMSC1

Uzavřený výstupní otvor

Pokud je jednotka vypnuta, klapka se úplně uzavře, aby se zabránilo vniknutí prachu do jednotky, a zařízení tak bylo udržováno v čistotě.

Tichý provoz.

Tyto jednotky patří mezi nejtichší v tomto odvětví. Díky tomu jsou ideálním řešením pro hotely a nemocnice.

Hladký a odolný design.

Štíhlý a kompaktní design zajišťuje diskretní instalaci – i na místech s nedostatkem prostoru.

Výstup potrubí v šesti směrech

Výstup potrubí je možné provést v šesti směrech: vpravo, vpravo na zadní straně, vpravo dole, vlevo, vlevo na zadní straně a vlevo dole. Díky tomu je instalace snadnější.

Distribuce vzduchu se mění podle provozního režimu jednotky.

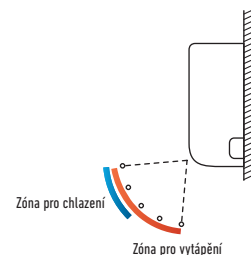

			Třífázové 10,0 kW KIT-100PKY2E8D CZ-RTCSB
SOUPRAVA			
Dálkový ovladač			CZ-RTCSB
Výkon chlazení	Jmenovitý (min. – max.)	kW	9,00 (2,70–9,70)
EER ¹⁾	Jmenovitý (min. – max.)	W/W	2,67 (5,09–2,55)D
SEER²⁾	W/W	W/W	5,80A+
Pdesign		kW	9,00
Jmenovitý příkon chlazení	Jmenovitý (min. – max.)	kW	3,37 (0,53–3,80)
Roční spotřeba energie (ErP) ³⁾		kWh/rok	543
Topný výkon	Jmenovitý (min. – max.)	kW	9,00 (2,10–10,50)
Topný výkon při teplotě –7 °C / –15 °C ⁴⁾		kW	9,97 / 8,43
COP ¹⁾	Jmenovitý (min. – max.)	W/W	3,78 (5,12–3,50)A
SCOP²⁾	W/W	W/W	3,90A
Hodnota Pdesign při teplotě –10 °C		kW	9,00
Jmenovitý příkon vytápění	Jmenovitý (min. – max.)	kW	2,38 (0,41–3,00)
Roční spotřeba energie (ErP) ³⁾		kWh/rok	3231
Vnitřní jednotka			S-100PK2E5B
Objem vzduchu	Vys. / Stř. / Níz.	m ³ /min.	22,00 / 18,50 / 15,00
Akustický tlak ⁵⁾	Vys. / Stř. / Níz.	dB(A)	49 / 45 / 41
Rozměr	V × Š × H	mm	302 × 1120 × 236
Čistá hmotnost		kg	14
Venkovní jednotka			U-100PEY1E8
Zdroj napájení		V	380 / 400 / 415
Doporučený jistič		A	16
Přípojka		mm ²	2,5
Proud	Chlad Tepl	A	5,40 / 5,10 / 4,95 3,75 / 3,55 / 3,45
Objem vzduchu	Chlazení / Topení	m ³ /min.	76 / 67
Akustický tlak	Chlazení / Topení (Vys.)	dB(A)	54 / 54
Rozměr	V × Š × H	mm	996 × 940 × 340
Čistá hmotnost		kg	73
Přípojky potrubí	Kapalinové potrubí Plynové potrubí	palce (mm)	3/8 (9,52) 5/8 (15,88)
Rozsah délek potrubí		m	5–50
Rozdíl výšek (vstup/výstup) ⁶⁾		m	30
Délka potrubí pro dodatečný plyn		m	30
Dodatečný objem plynného chladiva		g/m	50
Chladivo (R410A)		kg / TCO ₂ ekv.	2,60 / 5,4288
Provozní rozsah	Chlad min. ~ max. Tepl min. ~ max.	°C	–10 / +43 –15 / +24

1) Vypočet hodnot EER a COP podle normy EN14511. 2) U modelů do 12 kW se hodnota SCOP vypočítává na základě hodnot směrnice EU/626/2011. U modelů nad 12 kW se hodnota SCOP vypočítává na základě hodnot směrnice EU/2281/2016. 3) Roční spotřeba elektrické energie se vypočítává v souladu se směrnici EU/626/2011. 4) Topný výkon je vypočítán včetně korekce faktoru odmrzování. 5) Hladina akustického tlaku jednotky je hodnota naměřená ve vzdálenosti 1 m od čelní strany jednotky a 1,5 m od země. Měření akustického tlaku se provádí v souladu se specifikací normy Eurovent 6/C/006-97. 6) V případě instalace venkovní jednotky na místo, které je výše než vnitřní jednotka.* Doporučený jistič pro vnitřní 3A.



SEER a SCOP: Pro KIT-100PKY2E5D. OVLÁDÁNÍ PŘES INTERNET: Volitelné.

Kompatibilní se všemi řešeními připojení Panasonic. Podrobné informace najdete v části Ovládací systémy.

Podmínky hodnocení: Chlazení vnitřní 27 °C ST/19 °C MT. Chlazení venkovní 35 °C ST/24 °C MT. Vytápění vnitřní 20 °C ST. Vytápění venkovní 7 °C ST/6 °C MT. (ST: suchý teploměr; MT: mokvý teploměr)
Specifikace mohou být změněny bez předchozího oznámení. Podrobné informace o EIP naleznete na našich stránkách www.aircon.panasonic.eu nebo www.ptc.panasonic.eu.

PACi ELITE 4CESTNÁ KAZETOVÁ JEDNOTKA 60 × 60 S INVERTOREM+ • PLYN R410A

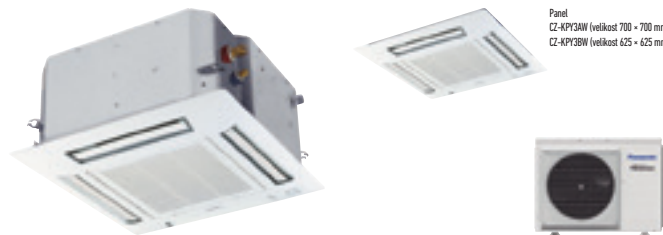

Panel CZ-KPY3AW (velikost 700 × 700 mm)
CZ-KPY3BW (velikost 625 × 625 mm)

Malá a výkonná, ideální pro kanceláře a restaurace. Pouze pro standardní jednotky se dvěma, třemi a dvakrát dvěma jednotkami (Double-Twin).

Vysoký topný výkon při teplotě -7 °C

Zaměřeno na technické parametry

- Přívod čerstvého vzduchu
- Proudění vzduchu ve více směrech
- Integrované čerpadlo kondenzátu umožňující výtlač 850 mm
- Odstředivý ventilátor se 3 rychlostmi otáčení
- Stejnoseměrný motor VENTILÁTORU pro lepší účinnost a regulaci
- Snadné připojení a ovládání externího ventilátoru nebo rekuperační jednotky (ERV) pomocí konektoru PAW-FDC na desce s plošnými spoji vnitřní jednotky. Externí zařízení je možné ovládat dálkovým ovládáním vnitřní jednotky Panasonic.

			Jednofázové	
			3,6 kW	5,0 kW
SOUPRAVA			KIT-36PY2E5C	KIT-50PY2E5C
Dálkový ovladač			CZ-RTC5B	CZ-RTC5B
Výkon chlazení	Jmenovitý (min. – max.)	kW	3,60(1,50–4,00)	5,00(1,50–5,60)
EER ¹⁾	Jmenovitý (min. – max.)	W/W	4,50(6,25–421)A	3,47(6,25–3,16)A
SEER²⁾		W/W	6,30A++	6,10A++
Pdesign		kW	3,60	5,00
Jmenovitý příkon chlazení	Jmenovitý (min. – max.)	kW	0,80(0,24–0,95)	1,44(0,24–1,77)
Roční spotřeba energie (ErP) ³⁾		kWh/rok	200	287
Topný výkon	Jmenovitý (min. – max.)	kW	4,00(1,50–5,00)	5,60(1,50–6,50)
COP ¹⁾	Jmenovitý (min. – max.)	W/W	4,08(7,89–3,68)A	3,31(7,89–3,00)C
SCOP²⁾		W/W	4,10A+	3,90A
Hodnota Pdesign při teplotě -10 °C		kW	3,60	5,00
Jmenovitý příkon vytápění	Jmenovitý (min. – max.)	kW	0,98(0,19–1,36)	1,69(0,19–2,17)
Roční spotřeba energie (ErP) ³⁾		kWh/rok	1229	1795
Vnitřní jednotka			S-36PY2E5A	S-50PY2E5A
Objem vzduchu	Chlazení – Topení (vys. / stf. / níž.)	m ³ /min.	9,70/8,00/6,00 – 9,90/8,20/6,00	11,10/9,80/8,50 – 11,10/9,80/8,70
Odvlhčovací výkon		l/h	2,1	2,8
Akustický tlak ⁴⁾	Vys. / Stf. / Níz.	dB(A)	36/32/26	40/37/33
Akustický výkon	Vys. / Stf. / Níz.	dB	51/47/41	55/52/48
Rozměry V × Š × H / Čistá hmotnost	Vnitřní	mm / kg	288x583x583/18	288x583x583/18
	Panel CZ-KPY3AW	mm / kg	31x700x700/2,4	31x700x700/2,4
	Panel CZ-KPY3BW	mm / kg	31x625x625/2,4	31x625x625/2,4
Venkovní jednotka			U-36PE2E5A	U-50PE2E5A
Zdroj napájení		V	220/230/240	220/230/240
Proud	Chlazení / Topení	A	3,80/3,60/3,50 – 4,70/4,50/4,35	6,70/6,50/6,20 – 8,05/7,70/7,40
Objem vzduchu	Chlazení / Topení	m ³ /min.	38/38	38/41
Akustický tlak	Chlazení / Topení (Vys.)	dB(A)	45/46	46/48
Akustický výkon	Chlazení / Topení (Vys.)	dB	64/66	65/68
Rozměry / Čistá hmotnost	V × Š × H	mm / kg	619x799x299/39	619x799x299/39
Přípojky potrubí	Kapalinové / plynové potrubí	palce (mm)	1/4(6,35)/1/2(12,70)	1/4(6,35)/1/2(12,70)
Rozsah délek potrubí / Rozdíl výšek (vstup/výstup) ⁵⁾		m	3–40/30	3–40/30
Délka potrubí pro dodatečný plyn / množství dodatečného plynu		m / g/m	30/20	30/20
Chladivo (R410A)		kg / TCO ₂ ekv.	1,40/2,9232	1,40/2,9232
Provozní rozsah	Chlad / Tepl. min. ~ max.	°C	-15 ~ +46 / -20 ~ +24	-15 ~ +46 / -20 ~ +24

Příslušenství	
CZ-RTC5B	Kabelový dálkový ovladač s tlačítkem Econavi a datanavi
CZ-RWSK2	Bezdrátový dálkový ovladač
CZ-RE2C2	Zjednodušený dálkový ovladač
PAW-WTRAY	Vana na kondenzovanou vodu kompatibilní se základovou podpěrou

Příslušenství	
PAW-GRDBSE20	Venkovní základová podpěra pro absorpci hluku a vibrací
PAW-GRDSTD40	Venkovní vyvýšená plošina 400 × 900 × 400 mm
PAW-WPH7	Ochranný štít proti větru pro 3kW venkovní jednotku

1) Výpočet hodnot EER a COP podle normy EN14511. 2) U modelů do 12 kW se hodnota SCOP vypočítává na základě hodnot směrnice EU/626/2011. U modelů nad 12 kW se hodnota SCOP vypočítává na základě hodnot směrnice EU/2281/2016. 3) Roční spotřeba elektrické energie se vypočítává v souladu se směrnicí EU/626/2011. 4) Hladina akustického tlaku jednotky je hodnota naměřená ve vzdálenosti 1 m od čelní strany jednotky a 1,5 m od země. Měření akustického tlaku se provádí v souladu se specifikací normy Eurovent 6/C/006-97. 5) V případě instalace venkovní jednotky na místo, které je výše než vnitřní jednotka.* Doporučený jistič pro vnitřní 3A.



SEER a SCOP: Pro KIT-36PY2E5C. OVLÁDÁNÍ PŘES INTERNET: Volitelné.

Kompatibilní se všemi řešeními připojení Panasonic. Podrobné informace najdete v části Ovládací systémy.

PACi STANDARD 4CESTNÁ KAZETOVÁ JEDNOTKA 60 × 60 S INVERTOREM+ • PLYN R410A



Volitelný ovladač.
Kabelový dálkový ovladač
CZ-RTCSB.
Kompatibilní s Econavi.



Volitelný ovladač.
Bezdrátový dálkový ovladač
CZ-RWSK2



Volitelný ovladač.
Zjednodušený dálkový
ovladač CZ-RE2CZ

Výška odvodu kondenzátu je cca 850 mm od povrchu stropu

Výšku odvodu kondenzátu je možné zvýšit o přibližně 350 mm nad běžnou hodnotu použitím čerpadla kondenzátu s vysokým výtlakem. V takovém případě je také možné použít dlouhé vodorovné potrubí.

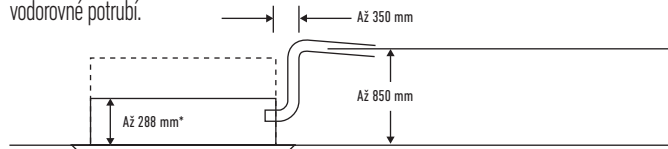

Lehká jednotka o hmotnosti pouhých 18 kg je při své výšce jen 288 mm také velmi tenká. Díky tomu je možné ji instalovat i do úzkých stropních prostor.

Lehčí a tenčí, se snadnější instalací

Je lehká a velmi tenká. Díky tomu je instalace možná i v úzkých stropních prostorech. Jednotka je navržena tak, aby se přesně hodila do stropního otvoru 600×600 mm bez nutnosti měnit uspořádání latí.

Významné snížení spotřeby energie díky využití pokročilých stejnosměrných motorů ventilátorů s proměnlivými otáčkami, speciálních tepelných výměníků, atd.

			3,6 kW	4,5 kW	5,0 kW
Vnitřní jednotka			S-36PY2E5A ¹⁾	S-45PY2E5A ¹⁾	S-50PY2E5A
Výkon chlazení		kW	3,60	4,50	5,00
Topný výkon		kW	4,20	5,20	5,60
Proud	Chlazení	A	0,30	0,32	0,35
	Vytápění	A	0,30	0,30	0,35
Příkon	Chlazení	kW	0,40	0,40	0,45
	Vytápění	kW	0,35	0,35	0,40
Objem vzduchu	Chlazení / Topení	m ³ /min.	10,00/10,00	10,00/10,00	11,00/11,00
Odvlhčovací výkon		l/h	2,1	2,5	2,8
Akustický tlak ^{d)}	Chlad (Vys. / Stř. / Níz.)	dB(A)	36/32/26	38/34/28	40/37/33
	Teplo (Vys. / Stř. / Níz.)	dB(A)	36/32/26	38/34/28	40/37/33
Akustický výkon	Chlad (Vys.)	dB	51/47/41	53/49/43	55/52/48
	Teplo (Vys.)	dB	51/47/41	53/49/43	55/52/48
Rozměry (V × Š × H)	Vnitřní	mm	288×583×583	288×583×583	288×583×583
	Panel CZ-KPY3AW	mm	31×700×700	31×700×700	31×700×700
	Panel CZ-KPY3BW	mm	31×625×625	31×625×625	31×625×625
Čistá hmotnost	Vnitřní	kg	18	18	18
	Panel	kg	2,4	2,4	2,4
Přípojky potrubí	Kapalinové potrubí	palce (mm)	1/4(6,35)	1/4(6,35)	1/4(6,35)
	Plynové potrubí	palce (mm)	1/2(12,70)	1/2(12,70)	1/2(12,70)
Provozní rozsah	Chlad min. ~ max.	°C	+18~+32	+18~+32	+18~+32
	Teplo min. ~ max.	°C	+16~+30	+16~+30	+16~+30

1) Pouze pro kombinace s více jednotkami.
Doporučený jistič pro vnitřní 3A.

PACi ELITE 4CESTNÁ KAZETOVÁ JEDNOTKA 90 × 90 S INVERTOREM+ • PLYN R410A



Panel CZ-KPU3 (standardní panelové jednotky)
CZ-KPU3A (exkluzivní panel Econavi)

PACi s vysokým výkonem. Osvědčený výkon a vysoká účinnost

Díky pokrokům v konstrukci a technologii, například díky vysoce výkonnému turbo ventilátoru, efektivnějšímu a tiššímu čistíči vzduchu nanoe™ X, nabízí 4cestná kazetová jednotka Panasonic U2 90×90 nejlepší výsledky z hlediska energetických úspor, čerstvého vzduchu a komfortu.

Zaměřeno na technické parametry

- Vysoce výkonný turboventilátor, systém vedení pro tepelný výměník
- Nižší hlučnost při nízkých otáčkách ventilátoru
- Nízká hmotnost, snadné zapojení potrubí
- Snadná instalační struktura panelu
- Econavi: přidán snímač teploty podlahy a vlhkosti, detekce množství aktivity a nový cirkulační systém
- nanoe™ X: první technologie čistíče vzduchu v komerční klimatizaci

			Jednofázové							
			3,6 kW	5,0 kW	6,0 kW	7,1 kW	10,0 kW	12,5 kW	14,0 kW	
SOUPRAVA			KIT-36PU2E5D	KIT-50PU2E5D	KIT-60PU2E5D	KIT-71PU2E5D	KIT-100PU2E5D	KIT-125PU2E5D	KIT-140PU2E5D	
Dálkový ovladač			CZ-RTC5B	CZ-RTC5B	CZ-RTC5B	CZ-RTC5B	CZ-RTC5B	CZ-RTC5B	CZ-RTC5B	
Výkon chlazení	Jmenovitý (min. – max.)	kW	3,60(1,50–4,00)	5,00(1,50–5,60)	6,00(2,00–7,10)	7,10(2,50–8,00)	10,00(3,03–12,50)	12,50(3,30–14,00)	14,00(3,30–15,50)	
EER ¹⁾	Jmenovitý (min. – max.)	W/W	4,68(6,25–4,40)A	3,79(6,25–3,46)A	3,75(8,00–3,23)A	3,94(5,56–3,02)A	4,27(4,29–3,38)A	3,70(4,29–3,04)A	3,30(4,29–2,70)A	
SEER ²⁾		W/W	7,40A++	7,10A++	7,40A++	7,60A++	7,60A++	6,91	6,52	
Pdesign		kW	3,60	5,00	6,00	7,10	10,00	12,50	14,00	
Jmenovitý příkon chlazení	Jmenovitý (min. – max.)	kW	0,77(0,24–0,91)	1,32(0,24–1,62)	1,60(0,25–2,20)	1,80(0,45–2,65)	2,34(0,77–3,70)	3,37(0,77–4,60)	4,24(0,77–5,74)	
Roční spotřeba energie (ErP) ³⁾		kWh/rok	170	246	284	327	461	—	—	
Topný výkon	Jmenovitý (min. – max.)	kW	4,00(1,50–5,00)	5,60(1,50–6,50)	7,00(1,80–8,00)	8,00(2,00–9,00)	11,20(4,10–14,00)	14,00(4,10–16,00)	16,00(4,10–18,00)	
Topný výkon při teplotě –7 °C / –15 °C ⁴⁾		kW	—/—	—/—	—/—	—/—	—/—	—/—	—/—	
COP ¹⁾	Jmenovitý (min. – max.)	W/W	5,13(7,89–4,63)A	4,44(7,89–4,01)A	4,07(9,00–3,90)A	4,30(5,00–3,16)A	5,00(5,19–3,18)A	4,60(5,19–3,17)A	4,30(5,19–3,15)A	
SCOP ²⁾		W/W	4,60A++	4,40A+	4,20A+	4,30A+	4,80A++	4,10	3,90	
Hodnota Pdesign při teplotě –10 °C		kW	3,60	5,00	6,00	7,10	10,00	12,50	14,00	
Jmenovitý příkon vytápění	Jmenovitý (min. – max.)	kW	0,78(0,19–1,08)	1,26(0,19–1,62)	1,72(0,20–2,05)	1,86(0,40–2,85)	2,24(0,79–4,40)	3,04(0,79–5,04)	3,72(0,79–5,72)	
Roční spotřeba energie (ErP) ³⁾		kWh/rok	1095	1591	1999	2312	2917	—	—	
Vnitřní jednotka			S-36PU2E5B	S-50PU2E5B	S-60PU2E5B	S-71PU2E5B	S-100PU2E5B	S-125PU2E5B	S-140PU2E5B	
Objem vzduchu	Vys. / Stř. / Níz.	m ³ /min.	14,50/13,00/11,50	16,50/13,50/11,50	21,00/16,00/13,00	22,00/16,00/13,00	36,00/26,00/18,00	37,00/27,00/19,00	38,00/29,00/20,00	
Akustický tlak ⁵⁾	Vys. / Stř. / Níz.	dB(A)	30/28/27	32/29/27	36/31/28	37/31/28	45/38/32	46/39/33	47/40/34	
	V × Š × H vnitřní jednotky	mm	256x840x840	256x840x840	256x840x840	256x840x840	319x840x840	319x840x840	319x840x840	
Rozměr	Panel (V × Š × H)	mm	33,5x950x950	33,5x950x950	33,5x950x950	33,5x950x950	33,5x950x950	33,5x950x950	33,5x950x950	
Čistá hmotnost	Vnitřní / Panel	kg	19 / 5	19 / 5	20 / 5	20 / 5	25 / 5	25 / 5	25 / 5	
Venkovní jednotka			U-36PE2E5A	U-50PE2E5A	U-60PE2E5A	U-71PE1E5A	U-100PE1E5A	U-125PE1E5A	U-140PE1E5A	
Zdroj napájení		V	220/230/240	220/230/240	220/230/240	220/230/240	220/230/240	220/230/240	220/230/240	
Doporučený jistič		A	—	—	—	20	25	30	16	
Přípojka		mm ²	—	—	—	2,5	4,0	6,0	2,5	
Proud	Chlad	A	3,75/3,55/3,40	6,25/5,95/5,70	7,90/7,50/7,25	8,40/8,10/7,90	10,50/10,10/9,70	15,20/14,70/14,30	19,30/18,60/18,00	
	Teplo	A	3,80/3,60/3,45	6,05/5,75/5,50	8,50/8,15/7,80	8,60/8,25/8,00	10,10/9,70/9,40	13,70/13,30/12,90	16,90/16,30/15,80	
Objem vzduchu	Chlazení / Topení	m ³ /min.	38/38	38/41	38/41	60/60	110/95	130/110	135/120	
Akustický tlak	Chlazení / Topení (Vys.)	dB(A)	45/46	46/48	46/49	48/50	52/52	53/53	54/55	
Rozměr	V × Š × H	mm	619x799x299	619x799x299	619x799x299	996x940x340	1416x940x340	1416x940x340	1416x940x340	
Čistá hmotnost		kg	39	39	40	69	98	98	98	
Přípojky potrubí	Kapalinové potrubí	palce (mm)	1/4(6,35)	1/4(6,35)	3/8(9,52)	3/8(9,52)	3/8(9,52)	3/8(9,52)	3/8(9,52)	
	Plynové potrubí	palce (mm)	1/2(12,70)	1/2(12,70)	5/8(15,88)	5/8(15,88)	5/8(15,88)	5/8(15,88)	5/8(15,88)	
Rozsah délek potrubí		m	3–40	3–40	3–40	5–50	5–75	5–75	5–75	
Rozdíl výšek (vstup/výstup) ⁶⁾		m	30	30	30	30	30	30	30	
Délka potrubí pro dodatečný plyn		m	30	30	30	30	30	30	30	
Dodatečný objem plynného chladiva		g/m	20	20	40	50	50	50	50	
Chladivo (R410A)		kg / TCO ₂ ekv.	1,40/2,9232	1,40/2,9232	1,95/4,0716	2,35/4,9068	3,40/7,0992	3,40/7,0992	3,40/7,0992	
Provozní rozsah	Chlad min. – max.	°C	–15~+46	–15~+46	–15~+46	–15~+46	–15~+46	–15~+46	–15~+46	
	Teplo min. – max.	°C	–20~+24	–20~+24	–20~+24	–20~+24	–20~+24	–20~+24	–20~+24	

Příslušenství

CZ-RTC5B	Kabelový dálkový ovladač s tlačítkem Econavi a datanavi
CZ-RWSU3	Bezdrátový dálkový ovladač
CZ-RE2C2	Zjednodušený dálkový ovladač
CZ-CNEXU1	Systém čištění vzduchu nanoe™ X
CZ-KPU3A	Exkluzivní panel Econavi
PAW-WTRAY	Vana na kondenzovanou vodu kompatibilní se základovou podpěrou

Příslušenství

PAW-GRDBSE20	Venkovní základová podpěra pro absorpci hluku a vibrací
PAW-WPH7	Ochranný štít proti větru pro 5kW venkovní jednotku
PAW-WPH9	Štít proti větru pro venkovní jednotky 6/7 kW Elite a 10/12,5 kW Standard
PAW-WPH10	Štít proti větru pro venkovní jednotky od 10 do 14 kW Elite a 14 kW Standard



Volitelný ovladač. Kabelový dálkový ovladač CZ-RTCSB. Kompatibilní s Econavi a nanoe™ X.

Volitelný ovladač. Bezdrátový dálkový ovladač CZ-RWSU3

Volitelný ovladač. Zjednodušený dálkový ovladač CZ-REZC2

Panel Econavi: CZ-KPU3A (je zapotřebí CZ-RTCSB)

Volitelná souprava nanoe™ X. CZ-CNEXU1 (je zapotřebí CZ-RTCSB)



Skupinové ovládání, nová funkce cirkulace

Cirkulační provoz, který promíchává vzduch v celé místnosti, se aktivuje ve chvíli, kdy v místnosti nikdo není. Minimalizujete teplotní rozdíly při vytápění i chlazení.

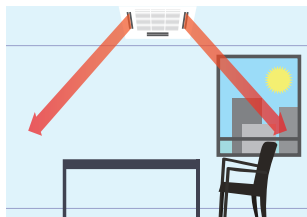

Cirkulace při zjištění chybějícího pohybu (10 minut)



Nepřímý tok vzduchu při detekci pohybu

2 typy skříně s rozdílnou výškou (stejně jako aktuální)

25,6 cm a 31,9 cm.

Vždy čerstvý a čistý vzduch díky nanoe™ X

Systém nanoe™ X je nově vyvinutý pro kazetové systémy PACi díky pokročilé technologii klimatizace vzduchu v místnosti.



K použití funkce nanoe™ X je zapotřebí CZ-RTCSB a volitelné příslušenství CZ-CNEXU1.

			Třífázové			
SOUPRAVA			7,1 kW	10,0 kW	12,5 kW	14,0 kW
Dálkový ovladač			KIT-71PU2E8D	KIT-100PU2E8D	KIT-125PU2E8D	KIT-140PU2E8D
			CZ-RTCSB	CZ-RTCSB	CZ-RTCSB	CZ-RTCSB
Výkon chlazení	Jmenovitý (min. – max.)	kW	7,10(3,20–8,00)	10,00(3,30–12,50)	12,50(3,30–14,00)	14,00(3,30–15,00)
EER ¹⁾	Jmenovitý (min. – max.)	W/W	3,94(5,71–3,02)A	4,27(4,29–3,38)A	3,70(4,29–3,04)A	3,30(4,29–2,70)A
SEER²⁾	W/W	7,30A++	7,40A++	6,89	6,50	
Pdesign		kW	7,10	10,00	12,50	14,00
Jmenovitý příkon chlazení	Jmenovitý (min. – max.)	kW	1,80(0,56–2,65)	2,34(0,77–3,70)	3,37(0,77–4,60)	4,24(0,77–5,74)
Roční spotřeba energie (ErP) ³⁾		kWh/rok	340	473	—	—
Topný výkon	Jmenovitý (min. – max.)	kW	8,00(2,80–9,00)	11,20(4,10–14,00)	14,00(4,10–16,00)	16,00(4,10–18,00)
Topný výkon při teplotě –7 °C / –15 °C ⁴⁾		kW	—/—	—/—	—/—	—/—
COP ¹⁾	Jmenovitý (min. – max.)	W/W	4,30(5,60–3,16)A	5,00(5,19–3,18)A	4,60(5,19–3,17)A	4,30(5,19–3,15)A
SCOP²⁾	W/W	4,30A+	4,80A++	4,10	3,90	
Hodnota Pdesign při teplotě –10 °C		kW	7,10	10,00	12,50	14,00
Jmenovitý příkon vytápění	Jmenovitý (min. – max.)	kW	1,86(0,50–2,85)	2,24(0,79–4,40)	3,04(0,79–5,04)	3,72(0,79–5,72)
Roční spotřeba energie (ErP) ³⁾		kWh/rok	2312	2917	—	—
Vnitřní jednotka			S-71PU2E5B	S-100PU2E5B	S-125PU2E5B	S-140PU2E5B
Objem vzduchu	Vys. / Stř. / Níz.	m ³ /min.	22,00/16,00/13,00	36,00/26,00/18,00	37,00/27,00/19,00	38,00/29,00/20,00
Akustický tlak ⁵⁾	Vys. / Stř. / Níz.	dB(A)	37/31/28	45/38/32	46/39/33	47/40/34
Rozměr	V × Š × H vnitřní jednotky	mm	256x840x840	319x840x840	319x840x840	319x840x840
	Panel (V × Š × H)	mm	33,5x950x950	33,5x950x950	33,5x950x950	33,5x950x950
Čistá hmotnost	Vnitřní / Panel	kg	20 / 5	25 / 5	25 / 5	25 / 5
Venkovní jednotka			U-71PE1E8A	U-100PE1E8A	U-125PE1E8A	U-140PE1E8A
Zdroj napájení		V	380/400/415	380/400/415	380/400/415	380/400/415
Doporučený jistič		A	16	16	16	16
Přípojka		mm ²	2,5	2,5	2,5	2,5
Proud	Chlad	A	2,80/2,70/2,60	3,60/3,45/3,35	5,25/5,00/4,80	6,65/6,30/6,10
	Tepl	A	2,90/2,80/2,70	3,45/3,30/3,20	4,75/4,50/4,35	5,80/5,55/5,35
Objem vzduchu	Chlazení / Topení	m ³ /min.	60/60	110/95	130/110	135/120
Akustický tlak	Chlazení / Topení (Vys.)	dB(A)	48/50	52/52	53/53	54/55
Rozměr	V × Š × H	mm	996x940x340	1416x940x340	1416x940x340	1416x940x340
Čistá hmotnost		kg	71	98	98	98
Přípojky potrubí	Kapalinové potrubí	palce (mm)	3/8(9,52)	3/8(9,52)	3/8(9,52)	3/8(9,52)
	Plynové potrubí	palce (mm)	5/8(15,88)	5/8(15,88)	5/8(15,88)	5/8(15,88)
Rozsah délek potrubí		m	5–50	5–75	5–75	5–75
Rozdíl výšek (vstup/výstup) ⁶⁾		m	30	30	30	30
Délka potrubí pro dodatečný plyn		m	30	30	30	30
Dodatečný objem plynného chladiva		g/m	50	50	50	50
Chladivo (R410A)		kg / TCO ₂ ekv.	2,35/4,9068	3,40/7,0992	3,40/7,0992	3,40/7,0992
Provozní rozsah	Chlad min. ~ max.	°C	–15~+4	–15~+4	–15~+4	–15~+4
	Tepl min. ~ max.	°C	–20~+24	–20~+24	–20~+24	–20~+24

1) Vypočet hodnot EER a COP podle normy EN14511. 2) U modelů do 12 kW se hodnota SCOP vypočítává na základě hodnot směrnice EU/626/2011. U modelů nad 12 kW se hodnota SCOP vypočítává na základě hodnot směrnice EU/2281/2016. 3) Roční spotřeba elektrické energie se vypočítává v souladu se směrnicí EU/626/2011. 4) Topný výkon je vypočítán včetně korekce faktoru odmrzování. 5) Hladina akustického tlaku jednotky je hodnota naměřená ve vzdálenosti 1 m od čelní strany jednotky a 1,5 m od země. Měření akustického tlaku se provádí v souladu se specifikací normy Eurovent 6/C/006-97. 6) V případě instalace venkovní jednotky na místo, které je výše než vnitřní jednotka. * Doporučený jistič pro vnitřní 3A.



SEER a SCOP: Pro KIT-100PU2E5D. ECONAVI a OVLÁDÁNÍ PŘES INTERNET: Volitelné. Kompatibilní se všemi řešeními připojení Panasonic. Podrobné informace najdete v části Ovládací systémy.

Podmínky hodnocení: Chlazení vnitřní 27 °C ST/19 °C MT. Chlazení venkovní 35 °C ST/24 °C MT. Vytápění vnitřní 20 °C ST. Vytápění venkovní 7 °C ST/6 °C MT. (ST: suchý teploměr; MT: mokvý teploměr) Specifikace mohou být změněny bez předchozího oznámení. Podrobné informace o EIP naleznete na našich stránkách www.aircon.panasonic.eu nebo www.ptc.panasonic.eu.

PACi STANDARD 4CESTNÁ KAZETOVÁ JEDNOTKA 90 × 90 S INVERTOREM+ • PLYN R410A



Panel CZ-KPU3 (standardní panelové jednotky)
CZ-KPU3A (exkluzivní panel Econavi)

PACi s vysokým výkonem. Osvědčený výkon a vysoká účinnost

Díky pokrokům v konstrukci a technologii, například díky vysoce výkonnému turbo ventilátoru, efektivnějšímu a tiššímu čističi vzduchu nanoe™ X, nabízí 4cestná kazetová jednotka Panasonic U2 90×90 nejlepší výsledky z hlediska energetických úspor, čerstvého vzduchu a komfortu.

Zaměřeno na technické parametry

- Vysoce výkonný turboventilátor, systém vedení pro tepelný výměník
- Nižší hlučnost při nízkých otáčkách ventilátoru
- Nízká hmotnost, snadné zapojení potrubí
- Snadná instalační struktura panelu
- Econavi: přidán snímač teploty podlahy a vlhkosti, detekce množství aktivity a nový cirkulační systém
- nanoe™ X: první technologie čističe vzduchu v komerční klimatizaci

		Jednofázové				
		6,0 kW	7,1 kW	10,0 kW	12,5 kW	
SOUPRAVA		KIT-60PUY2E5D	KIT-71PUY2E5D	KIT-100PUY2E5D	KIT-125PUY2E5D	
Dálkový ovladač		CZ-RTC5B	CZ-RTC5B	CZ-RTC5B	CZ-RTC5B	
Výkon chlazení	Jmenovitý (min. – max.)	kW	6,00(2,00–7,10)	7,10(2,00–7,70)	10,00(3,30–12,50)	12,50(3,80–15,50)
EER ¹⁾	Jmenovitý (min. – max.)	W/W	3,70(8,00–3,23)A	3,24(8,00–2,91)A	4,27(4,29–3,38)A	3,16(4,22–2,77)B
SEER ²⁾		W/W	7,00A++	6,50A++	7,60A++	6,22
Pdesign		kW	6,00	7,10	10,00	12,50
Jmenovitý příkon chlazení	Jmenovitý (min. – max.)	kW	1,62(0,25–2,20)	2,19(0,25–2,65)	2,34(0,77–3,70)	3,96(0,90–4,88)
Roční spotřeba energie (ErP) ³⁾		kWh/rok	300	382	461	—
Topný výkon	Jmenovitý (min. – max.)	kW	6,00(1,80–7,00)	7,10(1,80–8,10)	11,20(4,10–14,00)	12,50(3,40–15,00)
Topný výkon při teplotě –7 °C / –15 °C ⁴⁾		kW	—/—	—/—	—/—	—/—
COP ¹⁾	Jmenovitý (min. – max.)	W/W	4,20(9,00–4,24)A	4,13(9,00–3,68)A	5,00(5,19–3,18)A	4,10(4,66–3,41)A
SCOP ²⁾		W/W	4,10A+	4,20A+	4,80A++	3,87
Hodnota Pdesign při teplotě –10 °C		kW	6,00	6,00	10,00	12,50
Jmenovitý příkon vytápění	Jmenovitý (min. – max.)	kW	1,43(0,20–1,65)	1,72(0,20–2,20)	2,24(0,79–4,40)	3,05(0,73–4,40)
Roční spotřeba energie (ErP) ³⁾		kWh/rok	2047	2002	2917	—
Vnitřní jednotka		S-60PU2E5B	S-71PU2E5B	S-100PU2E5B	S-125PU2E5B	
Objem vzduchu	Vys. / Stř. / Níz.	m ³ /min.	21,00/16,00/13,00	22,00/16,00/13,00	36,0/ 26,00/18,00	37,00/27,00/19,00
Akustický tlak ⁵⁾	Vys. / Stř. / Níz.	dB(A)	36/31/28	37/31/28	45/38/32	46/39/33
Rozměr	V × Š × H vnitřní jednotky	mm	256x840x840	256x840x840	319x840x840	319x840x840
	Panel (V × Š × H)	mm	33,5x950x950	33,5x950x950	33,5x950x950	33,5x950x950
Čistá hmotnost	Vnitřní / Panel	kg	20 / 5	20 / 5	25 / 5	25 / 5
Venkovní jednotka		U-60PEY2E5	U-71PEY2E5	U-100PEY1E5	U-125PEY1E5	
Zdroj napájení		V	220/230/240	220/230/240	220/230/240	220/230/240
Doporučený jistič		A	—	—	—	30
Přípojka		mm ²	—	—	—	6,0
Proud	Chlad	A	8,00/7,60/7,30	10,70/10,30/9,85	14,80/14,20/13,60	18,80/18,00/17,20
	Teplo	A	7,05/6,75/6,45	8,50/8,10/7,80	11,00/10,60/10,20	14,30/13,60/13,10
Objem vzduchu	Chlazení / Topení	m ³ /min.	38/41	44/41	110/95	80/73
Akustický tlak	Chlazení / Topení (Vys.)	dB(A)	46/48	49/49	52/52	56/56
Rozměr	V × Š × H	mm	619x799x299	619x799x299	996x940x340	996x940x340
Čistá hmotnost		kg	40	40	73	85
Přípojky potrubí	Kapalinové potrubí	palce (mm)	3/8(9,52)	3/8(9,52)	3/8(9,52)	3/8(9,52)
	Plynové potrubí	palce (mm)	5/8(15,88)	5/8(15,88)	5/8(15,88)	5/8(15,88)
Rozsah délek potrubí		m	3–40	3–40	5–50	5–50
Rozdíl výšek (vstup/výstup) ⁶⁾		m	30	30	30	30
Délka potrubí pro dodatečný plyn		m	30	30	30	30
Dodatečný objem plynného chladiva		g/m	40	40	50	50
Chladivo (R410A)		kg / TCO ₂ ekv.	1,95/4,0716	1,95/4,0716	2,60/5,4288	3,20/6,6816
Provozní rozsah	Chlad min. – max.	°C	–10~+43	–10~+43	–10~+43	–10~+43
	Teplo min. – max.	°C	–15~+24	–15~+24	–15~+24	–15~+24

Příslušenství

CZ-RTC5B	Kabelový dálkový ovladač s tlačítkem Econavi a datanavi
CZ-RWSU3	Bezdrátový dálkový ovladač
CZ-RE2C2	Zjednodušený dálkový ovladač
CZ-CNEXU1	Systém čištění vzduchu nanoe™ X
CZ-KPU3A	Exkluzivní panel Econavi
PAW-WTRAY	Vana na kondenzovanou vodu kompatibilní se základovou podpěrou

Příslušenství

PAW-GRDBSE20	Venkovní základová podpěra pro absorpci hluku a vibrací
PAW-WPH7	Ochranný štít proti větru pro 5kW venkovní jednotku
PAW-WPH9	Štít proti větru pro venkovní jednotky 6/7 kW Elite a 10/12,5 kW Standard
PAW-WPH10	Štít proti větru pro venkovní jednotky od 10 do 14 kW Elite a 14 kW Standard



Volitelný ovladač. Kabelový dálkový ovladač CZ-RTCSB. Kompatibilní s Econavi a nanoe™ X.



Volitelný ovladač. Bezdrátový dálkový ovladač CZ-RWSU3



Volitelný ovladač. Zjednodušený dálkový ovladač CZ-REZC2



Panel Econavi: CZ-KPU3A (je zapotřebí CZ-RTCSB)



Volitelná souprava nanoe™ X. CZ-CNEXU1 (je zapotřebí CZ-RTCSB)



Skupinové ovládání, nová funkce cirkulace

Cirkulační provoz, který promíchá vzduch v celé místnosti, se aktivuje ve chvíli, kdy v místnosti nikdo není. Minimalizujete teplotní rozdíly při vytápění i chlazení.

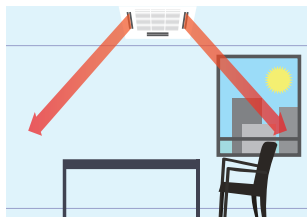

Cirkulace při zjištění chybějícího pohybu (10 minut)



Nepřímý tok vzduchu při detekci pohybu

2 typy skříně s rozdílnou výškou (stejně jako aktuální)

25,6 cm a 31,9 cm.

Vždy čerstvý a čistý vzduch díky nanoe™ X

Systém nanoe™ X je nově vyvinutý pro kazetové systémy PACi díky pokročilé technologii klimatizace vzduchu v místnosti.



K použití funkce nanoe™ X je zapotřebí CZ-RTCSB a volitelné příslušenství CZ-CNEXU1.

			Třífázové		
			10,0 kW	12,5 kW	14,0 kW
SOUPRAVA			KIT-100PUY2E8D	KIT-125PUY2E8D	KIT-140PUY2E8D
Dálkový ovladač			CZ-RTCSB	CZ-RTCSB	CZ-RTCSB
Výkon chlazení	Jmenovitý (min. – max.)	kW	10,00(2,70–11,50)	12,50(3,80–13,50)	14,00(3,30–15,50)
EER ¹⁾	Jmenovitý (min. – max.)	W/W	3,16(5,09–2,74)B	3,16(4,22–2,77)B	3,25(3,93–2,67)A
SEER²⁾	W/W	W/W	6,60A++	6,20	6,39
Pdesign		kW	10,00	12,50	14,00
Jmenovitý příkon chlazení	Jmenovitý (min. – max.)	kW	3,16(0,53–4,20)	3,96(0,90–4,88)	4,31(0,84–5,81)
Roční spotřeba energie (ErP) ³⁾		kWh/rok	530	—	—
Topný výkon	Jmenovitý (min. – max.)	kW	10,00(2,10–13,80)	12,50(3,40–15,00)	14,00(4,10–16,00)
Topný výkon při teplotě –7 °C / –15 °C ⁴⁾		kW	—/—	—/—	—/—
COP ¹⁾	Jmenovitý (min. – max.)	W/W	4,15(5,12–3,45)A	4,10(4,66–3,41)A	4,15(4,56–3,08)A
SCOP²⁾	W/W	W/W	4,30A+	3,87	3,79
Hodnota Pdesign při teplotě –10 °C		kW	10,00	12,50	14,00
Jmenovitý příkon vytápění	Jmenovitý (min. – max.)	kW	2,41(0,41–4,00)	3,05(0,73–4,40)	3,37(0,90–5,20)
Roční spotřeba energie (ErP) ³⁾		kWh/rok	3256	—	—
Vnitřní jednotka			S-100PU2E5B	S-125PU2E5B	S-140PU2E5B
Objem vzduchu	Vys. / Stř. / Níz.	m ³ /min.	36,00/26,00/18,00	37,00/27,00/19,00	38,00/29,00/20,00
Akustický tlak ⁵⁾	Vys. / Stř. / Níz.	dB(A)	45/38/32	46/39/33	47/40/34
Rozměr	V × Š × H vnitřní jednotky	mm	319x840x840	319x840x840	319x840x840
	Panel (V × Š × H)	mm	33,5x950x950	33,5x950x950	33,5x950x950
Čistá hmotnost	Vnitřní / Panel	kg	25 / 5	25 / 5	25 / 5
Venkovní jednotka			U-100PEY1E8	U-125PEY1E8	U-140PEY1E8
Zdroj napájení		V	380/400/415	380/400/415	380/400/415
Doporučený jistič		A	16	16	16
Připojka		mm ²	2,5	2,5	2,5
Proud	Chlad	A	5,00/4,75/4,60	6,20/5,90/5,70	6,75/6,40/6,20
	Teplý	A	3,80/3,60/3,50	4,75/4,50/4,35	5,25/5,00/4,80
Objem vzduchu	Chlazení / Topení	m ³ /min.	76/67	80/73	135/120
Akustický tlak	Chlazení / Topení (Vys.)	dB(A)	54/54	56/56	54/53
Rozměr	V × Š × H	mm	996x940x340	996x940x340	1416x940x340
Čistá hmotnost		kg	73	85	98
Připojky potrubí	Kapalinové potrubí	palce (mm)	3/8(9,52)	3/8(9,52)	3/8(9,52)
	Plynové potrubí	palce (mm)	5/8(15,88)	5/8(15,88)	5/8(15,88)
Rozsah délek potrubí		m	5–50	5–50	5–50
Rozdíl výšek (vstup/výstup) ⁶⁾		m	30	30	30
Délka potrubí pro dodatečný plyn		m	30	30	30
Dodatečný objem plynného chladiva		g/m	50	50	50
Chladivo (R410A)		kg / TCO ₂ ekv.	2,60/5,4288	3,20/6,6816	3,40/7,0992
Provozní rozsah	Chlad min. ~ max.	°C	–10~+43	–10~+43	–10~+43
	Teplý min. ~ max.	°C	–15~+24	–15~+24	–15~+24

1) Vypočet hodnot EER a COP podle normy EN14511. 2) U modelů do 12 kW se hodnota SCOP vypočítává na základě hodnot směrnice EU/626/2011. U modelů nad 12 kW se hodnota SCOP vypočítává na základě hodnot směrnice EU/2281/2016. 3) Roční spotřeba elektrické energie se vypočítává v souladu se směrnicí EU/626/2011. 4) Topný výkon je vypočítán včetně korekce faktoru odmrzování. 5) Hladina akustického tlaku jednotky je hodnota naměřená ve vzdálenosti 1 m od čelní strany jednotky a 1,5 m od země. Měření akustického tlaku se provádí v souladu se specifikací normy Eurovent 6/C/006-97. 6) V případě instalace venkovní jednotky na místo, které je výše než vnitřní jednotka. * Doporučený jistič pro vnitřní 3A.



SEER a SCOP: Pro KIT-100PUY2E5D. ECONAVI a OVLÁDÁNÍ PŘES INTERNET: Volitelné. Kompatibilní se všemi řešeními připojení Panasonic. Podrobné informace najdete v části Ovládací systémy.

Podmínky hodnocení: Chlazení vnitřní 27 °C ST/19 °C MT. Chlazení venkovní 35 °C ST/24 °C MT. Vytápění vnitřní 20 °C ST. Vytápění venkovní 7 °C ST/6 °C MT. (ST: suchý teploměr; MT: mokrá teploměr) Specifikace mohou být změněny bez předchozího oznámení. Podrobné informace o EIP naleznete na našich stránkách www.aircon.panasonic.eu nebo www.ptc.panasonic.eu.

PACi ELITE STROPNÍ JEDNOTKA S INVERTOREM+

• PLYN R410A



Tato řada stropních jednotek je vybavena stejnosměrným motorem ventilátoru pro zvýšenou účinnost a sníženou provozní hlučnost.

Všechny jednotky mají stejnou výšku a hloubku, a poskytují tak jednotný vzhled u smíšených instalací. Pro zlepšení kvality vzduchu je zajištěn otvor pro dodatečný přívod čerstvého vzduchu.

Zaměřeno na technické parametry

- Možná přípojka pro přívod čerstvého vzduchu (na jednotce je k dispozici přípojka pro vzduchovod přívodu vnějšího vzduchu o průměru 100 mm).
- Všechny jednotky mají výšku pouhých 235 mm.

- Dvojitý rotační kompresor výrazně snižuje vibrace a hluk.
- Řízení pomocí stejnosměrného invertoru
- Velký a široký proud vzduchu
- Nejnižší hlučnost v tomto odvětví
- Možné připojení dvou, tří nebo dvakrát dvou jednotek
- Snadné připojení a ovládání externího ventilátoru nebo rekuperační jednotky (ERV) pomocí konektoru PAW-FDC na desce s plošnými spoji vnitřní jednotky. Externí zařízení je možné ovládat dálkovým ovládáním vnitřní jednotky Panasonic.

Vysoký topný výkon při teplotě -7 °C

			Jednofázové							
			3,6 kW	5,0 kW	6,0 kW	7,1 kW	10,0 kW	12,5 kW	14,0 kW	
SOUPRAVA			KIT-36PT2E5D	KIT-50PT2E5D	KIT-60PT2E5D	KIT-71PT2E5D	KIT-100PT2E5D	KIT-125PT2E5D	KIT-140PT2E5D	
Dálkový ovladač			CZ-RTCS5B	CZ-RTCS5B	CZ-RTCS5B	CZ-RTCS5B	CZ-RTCS5B	CZ-RTCS5B	CZ-RTCS5B	
Výkon chlazení	Jmenovitý (min. – max.)	kW	3,60(1,50–4,00)	5,00(1,50–5,60)	6,00(2,00–7,10)	7,10(2,50–8,00)	10,00(3,30–12,50)	12,50(3,30–14,00)	14,00(3,30–15,00)	
EER ¹⁾	Jmenovitý (min. – max.)	W/W	4,80(6,25–4,49)A	3,73(6,25–3,41)A	3,73(8,00–3,16)A	3,68(5,56–2,88)A	3,95(3,93–3,25)A	3,35(3,93–2,88)A	3,01(3,93–2,65)B	
SEER ²⁾		W/W	6,70A++	6,50A++	6,80A++	6,20A++	6,70A++	5,76	5,36	
Pdesign		kW	3,60	5,00	6,00	7,10	10,00	12,50	14,00	
Jmenovitý příkon chlazení	Jmenovitý (min. – max.)	kW	0,75(0,24–0,89)	1,34(0,24–1,64)	1,61(0,25–2,25)	1,93(0,45–2,78)	2,53(0,84–3,85)	3,73(0,84–4,86)	4,65(0,84–5,65)	
Roční spotřeba energie (ErP) ³⁾		kWh/rok	188	269	309	965	523	—	—	
Topný výkon	Jmenovitý (min. – max.)	kW	4,00(1,50–5,00)	5,60(1,50–6,50)	7,00(1,80–8,00)	8,00(2,00–9,00)	11,20(4,10–14,00)	14,00(4,10–16,00)	16,00(4,10–18,00)	
Topný výkon při teplotě -7 °C / -15 °C ⁴⁾		kW	—/—	—/—	—/—	7,52/7,65	12,04/11,20	13,48/12,38	14,24/12,69	
COP ¹⁾	Jmenovitý (min. – max.)	W/W	5,00(7,89–4,50)A	4,18(7,89–3,78)A	4,22(9,00–4,10)A	4,15(5,00–3,10)A	4,31(4,56–3,18)A	3,99(4,56–3,07)A	3,67(4,56–3,04)A	
SCOP ²⁾		W/W	4,30A+	4,10A+	4,10A+	4,00A+	4,30A+	3,81	3,70	
Hodnota Pdesign při teplotě -10 °C		kW	3,60	5,00	6,00	7,10	10,00	12,50	14,00	
Jmenovitý příkon vytápění	Jmenovitý (min. – max.)	kW	0,80(0,19–1,11)	1,34(0,19–1,72)	1,66(0,20–1,95)	1,93(0,40–2,90)	2,60(0,90–4,40)	3,51(0,90–5,21)	4,36(0,90–5,93)	
Roční spotřeba energie (ErP) ³⁾		kWh/rok	1172	1707	2050	2485	3256	—	—	
Vnitřní jednotka			S-36PT2E5B	S-50PT2E5B	S-60PT2E5B	S-71PT2E5B	S-100PT2E5B	S-125PT2E5B	S-140PT2E5B	
Objem vzduchu	Vys. / Stř. / Niz.	m ³ /min.	14,00/12,00/10,50	15,00/12,50/10,50	20,00/17,00/14,50	21,00/18,00/15,50	30,00/25,00/23,00	34,00/28,00/24,00	35,00/29,00/25,00	
Akustický tlak ⁵⁾	Vys. / Stř. / Niz.	dB(A)	36/32/29	37/33/29	38/34/30	39/35/31	42/37/35	46/40/36	47/41/37	
Rozměr	V × Š × H	mm	235x960x690	235x960x690	235x1275x690	235x1275x690	235x1590x690	235x1590x690	235x1590x690	
Čistá hmotnost		kg	27	27	33	33	40	40	40	
Venkovní jednotka			U-36PE2E5A	U-50PE2E5A	U-60PE2E5A	U-71PE1E5A	U-100PE1E5A	U-125PE1E5A	U-140PE1E5A	
Zdroj napájení		V	220/230/240	220/230/240	220/230/240	220/230/240	220/230/240	220/230/240	220/230/240	
Doporučený jistič		A	—	—	—	20	25	30	16	
Přípojka		mm ²	—	—	—	2,5	4,0	6,0	2,5	
Proud	Chlad	A	3,55/3,40/3,25	6,30/6,00/5,75	7,90/7,50/7,20	9,00/8,70/8,40	11,50/11,10/10,60	17,00/16,40/15,80	21,20/20,50/19,80	
	Teplu	A	3,80/3,65/3,50	6,35/6,10/5,80	8,15/7,80/7,45	8,90/8,60/8,30	11,80/11,40/11,00	16,00/15,40/14,90	19,80/19,20/18,50	
Objem vzduchu	Chlazení / Topení	m ³ /min.	38/38	38/41	38/41	60/60	110/95	130/110	135/120	
Akustický tlak	Chlazení / Topení (Vys.)	dB(A)	45/46	46/48	46/49	48/50	52/52	53/53	54/55	
Rozměr	V × Š × H	mm	619x799x299	619x799x299	619x799x299	996x940x340	1416x940x340	1416x940x340	1416x940x340	
Čistá hmotnost		kg	39	39	40	69	98	98	98	
Přípojky potrubí	Kapalinové potrubí	palce (mm)	1/4(6,35)	1/4(6,35)	3/8(9,52)	3/8(9,52)	3/8(9,52)	3/8(9,52)	3/8(9,52)	
	Plynové potrubí	palce (mm)	1/2(12,70)	1/2(12,70)	5/8(15,88)	5/8(15,88)	5/8(15,88)	5/8(15,88)	5/8(15,88)	
Rozsah délek potrubí		m	3–40	3–40	3–40	5–50	5–75	5–75	5–75	
Rozdíl výšek (vstup/výstup) ⁶⁾		m	30	30	30	30	30	30	30	
Délka potrubí pro dodatečný plyn		m	30	30	30	30	30	30	30	
Dodatečný objem plynného chladiva		g/m	20	20	40	50	50	50	50	
Chladivo (R410A)		kg / TCO ₂ ekv.	1,40/2,9232	1,40/2,9232	1,95/4,0716	2,35/4,9068	3,40/7,0992	3,40/7,0992	3,40/7,0992	
Provozní rozsah	Chlad min. ~ max.	°C	-15~+46	-15~+46	-15~+46	-15~+46	-15~+46	-15~+46	-15~+46	
	Teplu min. ~ max.	°C	-20~+24	-20~+24	-20~+24	-20~+24	-20~+24	-20~+24	-20~+24	

Příslušenství

CZ-RTCS5B	Kabelový dálkový ovladač s tlačítkem Econavi a datanavi
CZ-RWST3N	Bezdrátový dálkový ovladač
CZ-REZC2	Zjednodušený dálkový ovladač
PAW-WTRAY	Vana na kondenzovanou vodu kompatibilní se základovou podpěrou
PAW-GRDBSE20	Venkovní základová podpěra pro absorpci hluku a vibrací
PAW-GRDSTD40	Venkovní vyvýšená plošina 400 × 900 × 400 mm

Příslušenství

PAW-WPH7	Ochranný štít proti větru pro 5kW venkovní jednotku
PAW-WPH9	Štít proti větru pro venkovní jednotky 6/7 kW Elite a 10/12,5 kW Standard
PAW-WPH10	Štít proti větru pro venkovní jednotky od 10 do 14 kW Elite a 14 kW Standard



Volitelný ovladač. Kabelový dálkový ovladač CZ-RTCSB. Kompatibilní s Econavi.



Volitelný ovladač. Bezdrátový dálkový ovladač CZ-RWST3N



Volitelný ovladač. Zjednodušený dálkový ovladač CZ-REZC2



Volitelný snímač Econavi. CZ-CENSC1



Další zlepšení pohodlí

Široký otvor výstupu vzduchu umožňuje rozšířit proudění vzduchu na levou a pravou stranu. „Pozice proti vzdušným proudům“ brání proudění vzduchu přímo na lidské tělo, které způsobuje nepříjemné pocity. Tato pozice mění šířku pohybu vzduchové klapky, aby se zvýšila úroveň komfortu.

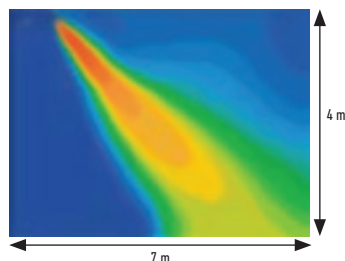

Další zlepšení pohodlí díky distribuci proudění vzduchu

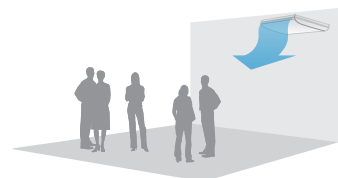

Distribuce vzduchu se mění podle provozního režimu jednotky

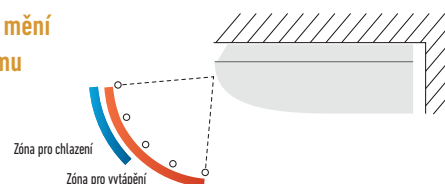

			Třífázové			
			7,1 kW	10,0 kW	12,5 kW	14,0 kW
SOUPRAVA			KIT-71PT2E8D	KIT-100PT2E8D	KIT-125PT2E8D	KIT-140PT2E8D
Dálkový ovladač			CZ-RTC5B	CZ-RTC5B	CZ-RTC5B	CZ-RTC5B
Výkon chlazení	Jmenovitý (min. – max.)	kW	7,10(2,50–8,00)	10,00(3,30–12,50)	12,50(3,30–14,00)	14,00(3,30–15,00)
EER ¹⁾	Jmenovitý (min. – max.)	W/W	3,68(5,56–2,88)A	3,95(3,93–3,25)A	3,35(3,93–2,88)A	3,01(3,93–2,65)B
SEER²⁾	W/W	5,90A+	6,60A++	5,74	5,34	
Pdesign		kW	7,10	10,00	12,50	14,00
Jmenovitý příkon chlazení	Jmenovitý (min. – max.)	kW	1,93(0,45–2,78)	2,53(0,84–3,85)	3,73(0,84–4,86)	4,65(0,84–5,65)
Roční spotřeba energie (ErP) ³⁾		kWh/rok	421	531	—	—
Topný výkon	Jmenovitý (min. – max.)	kW	8,00(2,00–9,00)	11,20(4,10–14,00)	14,00(4,10–16,00)	16,00(4,10–18,00)
Topný výkon při teplotě –7 °C / –15 °C ⁴⁾		kW	7,52/7,65	12,04/11,20	13,48/12,38	14,24/12,69
COP ¹⁾	Jmenovitý (min. – max.)	W/W	4,15(5,00–3,10)A	4,31(4,56–3,18)A	3,99(4,56–3,07)A	3,67(4,56–3,04)A
SCOP²⁾	W/W	4,00A+	4,30A+	3,81	3,70	
Hodnota Pdesign při teplotě –10 °C		kW	7,10	10,00	12,50	14,00
Jmenovitý příkon vytápění	Jmenovitý (min. – max.)	kW	1,93(0,40–2,90)	2,60(0,90–4,40)	3,51(0,90–5,21)	4,36(0,90–5,93)
Roční spotřeba energie (ErP) ³⁾		kWh/rok	2485	3256	—	—
Vnitřní jednotka			S-71PT2E5B	S-100PT2E5B	S-125PT2E5B	S-140PT2E5B
Objem vzduchu	Vys. / Stř. / Níz.	m ³ /min.	21,00/18,00/15,50	30,00/25,00/23,00	34,00/28,00/24,00	35,00/29,00/25,00
Akustický tlak ⁵⁾	Vys. / Stř. / Níz.	dB(A)	39/35/31	42/37/35	46/40/36	47/41/37
Rozměr	V × Š × H	mm	235x1275x690	235x1590x690	235x1590x690	235x1590x690
Čistá hmotnost		kg	33	40	40	40
Venkovní jednotka			U-71PE1E8A	U-100PE1E8A	U-125PE1E8A	U-140PE1E8A
Zdroj napájení		V	380/400/415	380/400/415	380/400/415	380/400/415
Doporučený jistič		A	16	16	16	16
Přípojka		mm ²	2,5	2,5	2,5	2,5
Proud	Chlad	A	3,00/2,90/2,80	3,95/3,75/3,65	5,85/5,55/5,35	7,30/6,95/6,70
	Tepló	A	3,00/2,90/2,80	4,05/3,85/3,75	5,50/5,20/5,05	6,85/6,50/6,25
Objem vzduchu	Chlazení / Topení	m ³ /min.	60/60	110/95	130/110	135/120
Akustický tlak	Chlazení / Topení (Vys.)	dB(A)	48/50	52/52	53/53	54/55
Rozměr	V × Š × H	mm	996x940x340	1416x940x340	1416x940x340	1416x940x340
Čistá hmotnost		kg	71	98	98	98
Přípojky potrubí	Kapalinové potrubí	palce (mm)	3/8(9,52)	3/8(9,52)	3/8(9,52)	3/8(9,52)
	Plynové potrubí	palce (mm)	5/8(15,88)	5/8(15,88)	5/8(15,88)	5/8(15,88)
Rozsah délek potrubí		m	5–50	5–75	5–75	5–75
Rozdíl výšek (vstup/výstup) ⁶⁾		m	30	30	30	30
Délka potrubí pro dodatečný plyn		m	30	30	30	30
Dodatečný objem plynného chladiva		g/m	50	50	50	50
Chladivo (R410A)		kg / TCO ₂ ekv.	2,35/4,9068	3,40/7,0992	3,40/7,0992	3,40/7,0992
Provozní rozsah	Chlad min. ~ max.	°C	–15~+46	–15~+46	–15~+46	–15~+46
	Tepló min. ~ max.	°C	–20~+24	–20~+24	–20~+24	–20~+24

1) Vypočet hodnot EER a COP podle normy EN14511. 2) U modelů do 12 kW se hodnota SCOP vypočítává na základě hodnot směrnice EU/626/2011. U modelů nad 12 kW se hodnota SCOP vypočítává na základě hodnot směrnice EU/2281/2016. 3) Roční spotřeba elektrické energie se vypočítává v souladu se směrnici EU/626/2011. 4) Topný výkon je vypočítán včetně korekce faktoru odmrzování. 5) Hladina akustického tlaku jednotky je hodnota naměřená ve vzdálenosti 1 m od čelní strany jednotky a 1,5 m od země. Měření akustického tlaku se provádí v souladu se specifikací normy Eurovent 6/C/006-97. 6) V případě instalace venkovní jednotky na místo, které je výše než vnitřní jednotka.* Doporučený jistič pro vnitřní 3A.



SEER a SCOP: Pro KIT-60PT2E5D. OVLÁDÁNÍ PŘES INTERNET: Volitelné. Kompatibilní se všemi řešeními připojení Panasonic. Podrobné informace najdete v části Ovládací systémy.

Podmínky hodnocení: Chlazení vnitřní 27 °C St/19 °C Mt. Chlazení venkovní 35 °C St/24 °C Mt. Vytápění vnitřní 20 °C St. Vytápění venkovní 7 °C St/6 °C Mt. (St: suchý teploměr; Mt: mokvý teploměr) Specifikace mohou být změněny bez předchozího oznámení. Podrobné informace o EIP naleznete na našich stránkách www.aircon.panasonic.eu nebo www.ptc.panasonic.eu.

PACi STANDARD STROPNÍ JEDNOTKA S INVERTOREM+ • PLYN R410A



Tato řada stropních jednotek je vybavena stejnosměrným motorem ventilátoru pro zvýšenou účinnost a sníženou provozní hlučnost.

Všechny jednotky mají stejnou výšku a hloubku, a poskytují tak jednotný vzhled u smíšených instalací. Pro zlepšení kvality vzduchu je zajištěn otvor pro dodatečný přívod čerstvého vzduchu.

Zaměřeno na technické parametry

- Možná přípojka pro přívod čerstvého vzduchu (na jednotce je k dispozici přípojka pro vzduchovod přívodu vnějšího vzduchu o průměru 100 mm).
- Všechny jednotky mají výšku pouhých 235 mm.

- Dvojitý rotační kompresor výrazně snižuje vibrace a hluk.
- Řízení pomocí stejnosměrného invertoru
- Velký a široký proud vzduchu
- Nejnižší hlučnost v tomto odvětví
- Možné připojení dvou, tří nebo dvakrát dvou jednotek
- Snadné připojení a ovládání externího ventilátoru nebo rekuperační jednotky (ERV) pomocí konektoru PAW-FDC na desce s plošnými spoji vnitřní jednotky. Externí zařízení je možné ovládat dálkovým ovládáním vnitřní jednotky Panasonic.

Vysoký topný výkon při teplotě -7 °C

		Jednofázové				
		6,0 kW	7,1 kW	10,0 kW	12,5 kW	
SOUPRAVA		KIT-60PTY2E5D	KIT-71PTY2E5D	KIT-100PTY2E5D	KIT-125PTY2E5D	
Dálkový ovladač		CZ-RTC5B	CZ-RTC5B	CZ-RTC5B	CZ-RTC5B	
Výkon chlazení	Jmenovitý (min. – max.)	kW	6,00(2,00–7,10)	7,10(2,00–7,70)	10,00(2,70–11,50)	12,50(3,80–13,50)
EER ¹⁾	Jmenovitý (min. – max.)	W/W	3,68(8,00–3,16)A	3,21(8,00–2,91)A	3,01(5,09–2,65)	3,01(4,22–2,62)B
SEER ²⁾		W/W	6,70A++	6,10A++	6,10A++	5,26
Pdesign		kW	6,00	7,10	10,00	12,50
Jmenovitý příkon chlazení	Jmenovitý (min. – max.)	kW	1,63(0,25–2,25)	2,21(0,25–2,65)	3,32(0,53–4,34)	4,15(0,90–5,16)
Roční spotřeba energie (ErP) ³⁾		kWh/rok	313	407	574	—
Topný výkon	Jmenovitý (min. – max.)	kW	6,00(1,80–7,00)	7,10(1,80–8,10)	10,00(2,10–13,80)	12,50(3,40–15,00)
Topný výkon při teplotě -7 °C / -15 °C ⁴⁾		kW	—/—	—/—	9,97/8,43	10,97/9,03
COP ¹⁾	Jmenovitý (min. – max.)	W/W	4,35(9,00–4,38)A	4,23(9,00–3,77)A	3,85(5,12–3,45)A	3,85(4,66–3,41)A
SCOP ²⁾		W/W	4,00A+	4,00A+	3,90A	3,58
Hodnota Pdesign při teplotě -10 °C		kW	6,00	6,00	10,00	12,50
Jmenovitý příkon vytápění	Jmenovitý (min. – max.)	kW	1,38(0,20–1,60)	1,68(0,20–2,15)	2,60(0,41–4,00)	3,25(0,73–4,40)
Roční spotřeba energie (ErP) ³⁾		kWh/rok	2100	2100	3590	—
Vnitřní jednotka		S-60PT2E5B	S-71PT2E5B	S-100PT2E5B	S-125PT2E5B	
Objem vzduchu	Vys. / Stř. / Níz.	m ³ /min.	20,00/17,00/14,50	21,00/18,00/15,50	30,00/25,00/23,00	34,00/28,00/24,00
Akustický tlak ⁵⁾	Vys. / Stř. / Níz.	dB(A)	38/34/30	39/35/31	42/37/35	46/40/36
Rozměr	V × Š × H	mm	235x1275x690	235x1275x690	235x1590x690	235x1590x690
Čistá hmotnost		kg	33	33	40	40
Venkovní jednotka		U-60PEY2E5	U-71PEY2E5	U-100PEY1E5	U-125PEY1E5	
Zdroj napájení		V	220/230/240	220/230/240	220/230/240	220/230/240
Doporučený jistič		A	—	—	25	30
Přípojka		mm ²	—	—	4	6
Proud	Chlad	A	8,00/7,60/7,30	10,80/10,30/9,85	15,60/15,00/14,40	19,70/18,90/18,10
	Teplo	A	6,70/6,45/6,15	8,20/7,85/7,50	11,90/11,50/11,10	15,20/14,60/13,90
Objem vzduchu	Chlazení / Topení	m ³ /min.	38/41	44/41	110/95	80/73
Akustický tlak	Chlazení / Topení (Vys.)	dB(A)	46/48	49/49	52/52	56/56
Rozměr	V × Š × H	mm	619x799x299	619x799x299	996x940x340	996x940x340
Čistá hmotnost		kg	40	40	73	85
Přípojky potrubí	Kapalinové potrubí	palce (mm)	3/8(9,52)	3/8(9,52)	3/8(9,52)	3/8(9,52)
	Plynové potrubí	palce (mm)	5/8(15,88)	5/8(15,88)	5/8(15,88)	5/8(15,88)
Rozsah délek potrubí		m	3~40	3~40	5~50	5~50
Rozdíl výšek (vstup/výstup) ⁶⁾		m	30	30	30	30
Délka potrubí pro dodatečný plyn		m	30	30	30	30
Dodatečný objem plynného chladiva		g/m	40	40	50	50
Chladivo (R410A)		kg / TCO ₂ ekv.	1,95/4,0716	1,95/4,0716	2,60/5,4288	3,20/6,6816
Provozní rozsah	Chlad min. ~ max.	°C	-10~+43	-10~+43	-10~+43	-10~+43
	Teplo min. ~ max.	°C	-15~+24	-15~+24	-15~+24	-15~+24

Příslušenství

CZ-RTC5B	Kabelový dálkový ovladač s tlačítkem Econavi a datanavi
CZ-RWST3N	Bezdrátový dálkový ovladač
CZ-REZC2	Zjednodušený dálkový ovladač
PAW-WTRAY	Vana na kondenzovanou vodu kompatibilní se základovou podpěrou
PAW-GRDBSE20	Venkovní základová podpěra pro absorpci hluku a vibrací
PAW-GRDSTD40	Venkovní vyvýšená plošina 400 × 900 × 400 mm

Příslušenství

PAW-WPH7	Ochranný štít proti větru pro 5kW venkovní jednotku
PAW-WPH9	Štít proti větru pro venkovní jednotky 6/7 kW Elite a 10/12,5 kW Standard
PAW-WPH10	Štít proti větru pro venkovní jednotky od 10 do 14 kW Elite a 14 kW Standard



Volitelný ovladač. Kabelový dálkový ovladač CZ-RTCSB. Kompatibilní s Econavi.



Volitelný ovladač. Bezdrátový dálkový ovladač CZ-RWST3N



Volitelný ovladač. Zjednodušený dálkový ovladač CZ-REZC2



Volitelný snímač Econavi. CZ-CEMSC1



Další zlepšení pohodlí

Široký otvor výstupu vzduchu umožňuje rozšířit proudění vzduchu na levou a pravou stranu. „Pozice proti vzdušným proudům“ brání proudění vzduchu přímo na lidské tělo, které způsobuje nepříjemné pocity. Tato pozice mění šířku pohybu vzduchové klapky, aby se zvýšila úroveň komfortu.

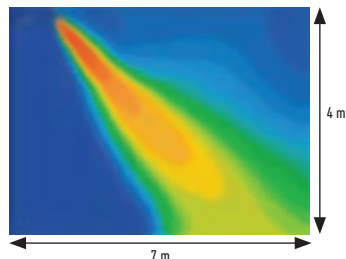

Další zlepšení pohodlí díky distribuci proudění vzduchu



Distribuce vzduchu se mění podle provozního režimu jednotky

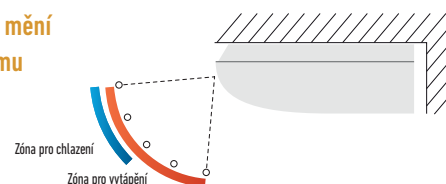

			Třífázové		
			10,0 kW	12,5 kW	14,0 kW
SOUPRAVA			KIT-100PTY2E8D	KIT-125PTY2E8D	KIT-140PTY2E8D
Dálkový ovladač			CZ-RTCSB	CZ-RTCSB	CZ-RTCSB
Výkon chlazení	Jmenovitý (min. – max.)	kW	10,00(2,70–11,50)	12,50(3,80–13,50)	14,00(3,30–15,00)
EER ¹⁾	Jmenovitý (min. – max.)	W/W	3,01(5,09–2,65)B	3,01(4,22–2,62)B	2,98(3,93–2,63)C
SEER²⁾	W/W	6,00A*		5,24	5,25
Pdesign		kW	10,00	12,50	14,00
Jmenovitý příkon chlazení	Jmenovitý (min. – max.)	kW	3,32(0,53–4,34)	4,15(0,90–5,16)	4,70(0,84–5,70)
Roční spotřeba energie (ErP) ³⁾		kWh/rok	584	—	—
Topný výkon	Jmenovitý (min. – max.)	kW	10,00(2,10–13,80)	12,50(3,40–15,00)	14,00(4,10–16,00)
Topný výkon při teplotě -7 °C / -15 °C ⁴⁾		kW	9,97/8,43	10,97/9,03	13,35/12,38
COP ¹⁾	Jmenovitý (min. – max.)	W/W	3,85(5,12–3,45)A	3,85(4,66–3,41)A	3,88(4,56–3,07)A
SCOP²⁾	W/W	3,90A		3,58	3,57
Hodnota Pdesign při teplotě -10 °C		kW	10,00	12,50	14,00
Jmenovitý příkon vytápění	Jmenovitý (min. – max.)	kW	2,60(0,41–4,00)	3,25(0,73–4,40)	3,61(0,90–5,21)
Roční spotřeba energie (ErP) ³⁾		kWh/rok	3590	—	—
Vnitřní jednotka			S-100PT2E5B	S-125PT2E5B	S-140PT2E5B
Objem vzduchu	Vys. / Stř. / Níz.	m ³ /min.	30,00/25,00/23,00	34,00/28,00/24,00	35,00/29,00/25,00
Akustický tlak ⁵⁾	Vys. / Stř. / Níz.	dB(A)	42/37/35	46/40/36	47/41/37
Rozměr	V x Š x H	mm	235x1590x690	235x1590x690	235x1590x690
Čistá hmotnost		kg	40	40	40
Venkovní jednotka			U-100PEY1E8	U-125PEY1E8	U-140PEY1E8
Zdroj napájení		V	380/400/415	380/400/415	380/400/415
Doporučený jistič		A	16	16	16
Přípojka		mm ²	2,5	2,5	2,5
Proud	Chlad	A	5,30/5,05/4,85	6,50/6,20/6,00	7,40/7,00/6,80
	Tepló	A	4,10/3,90/3,75	5,10/4,80/4,65	5,65/5,35/5,15
Objem vzduchu	Chlazení / Topení	m ³ /min.	76/67	80/73	135/120
Akustický tlak	Chlazení / Topení (Vys.)	dB(A)	54/54	56/56	54/53
Rozměr	V x Š x H	mm	996x940x340	996x940x340	1416x940x340
Čistá hmotnost		kg	73	85	98
Přípojky potrubí	Kapalinové potrubí	palce (mm)	3/8(9,52)	3/8(9,52)	3/8(9,52)
	Plynové potrubí	palce (mm)	5/8(15,88)	5/8(15,88)	5/8(15,88)
Rozsah délek potrubí		m	5–50	5–50	5–50
Rozdíl výšek (vstup/výstup) ⁶⁾		m	30	30	30
Délka potrubí pro dodatečný plyn		m	30	30	30
Dodatečný objem plynného chladiva		g/m	50	50	50
Chladivo (R410A)		kg / TCO ₂ ekv.	2,60/5,4288	3,20/6,6816	3,40/7,0992
Provozní rozsah	Chlad min. ~ max.	°C	-10~-+43	-10~-+43	-10~-+43
	Tepló min. ~ max.	°C	-15~-+24	-15~-+24	-15~-+24

1) Vypočet hodnot EER a COP podle normy EN14511. 2) U modelů do 12 kW se hodnota SCOP vypočítává na základě hodnot směrnice EU/626/2011. U modelů nad 12 kW se hodnota SCOP vypočítává na základě hodnot směrnice EU/2281/2016. 3) Roční spotřeba elektrické energie se vypočítává v souladu se směrnici EU/626/2011. 4) Topný výkon je vypočítán včetně korekce faktoru odmrzování. 5) Hladina akustického tlaku jednotky je hodnota naměřená ve vzdálenosti 1 m od čelní strany jednotky a 1,5 m od země. Měření akustického tlaku se provádí v souladu se specifikací normy Eurovent 6/C/006-97. 6) V případě instalace venkovní jednotky na místo, které je výše než vnitřní jednotka.* Doporučený jistič pro vnitřní 3A.



SEER a SCOP: Pro KIT-60PTY2E5D. OVLÁDÁNÍ PŘES INTERNET: Volitelné.

Kompatibilní se všemi řešeními připojení Panasonic. Podrobné informace najdete v části Ovládací systémy.

Podmínky hodnocení: Chlazení vnitřní 27 °C ST/19 °C MT. Chlazení venkovní 35 °C ST/24 °C MT. Vytápění vnitřní 20 °C ST. Vytápění venkovní 7 °C ST/6 °C MT. (ST: suchý teploměr; MT: mokvý teploměr) Specifikace mohou být změněny bez předchozího oznámení. Podrobné informace o EIP naleznete na našich stránkách www.aircon.panasonic.eu nebo www.ptc.panasonic.eu.

PACi ELITE SKRYTÁ JEDNOTKA S VYSOKÝM STATICKÝM TLAKEM S INVERTOREM+

• PLYN R410A

Systémy se vzduchovody jsou ideálním řešením pro flexibilní, skryté klimatizace a volitelné 200mm nákrůžky zajišťují snadné a bezproblémové připojení ke spirálovým vzduchodům.

Vysoký topný výkon při teplotě -7 °C



Zaměřeno na technické parametry

- Tichý provoz od 25 dB(A)
- Automatický restart po výpadku napájení
- Automatické přepínání režimů
- Možné připojení dvou, tří nebo dvakrát dvou jednotek
- Stejněměrný motor VENTILÁTORU pro lepší účinnost a regulaci
- Vestavěné čerpadlo kondenzátu
- Snadné připojení a ovládání externího ventilátoru nebo rekuperační jednotky (ERV) pomocí konektoru PAW-FDC na desce s plošnými spoji vnitřní jednotky. Externí zařízení je možné ovládat dálkovým ovládáním vnitřní jednotky Panasonic.

			Jednofázová							
			3,6 kW	5,0 kW	6,0 kW	7,1 kW	10,0 kW	12,5 kW	14,0 kW	
SOUPRAVA			KIT-36PF1E5D	KIT-50PF1E5D	KIT-60PF1E5D	KIT-71PF1E5D	KIT-100PF1E5D	KIT-125PF1E5D	KIT-140PF1E5D	
Dálkový ovladač			CZ-RTC5B	CZ-RTC5B	CZ-RTC5B	CZ-RTC5B	CZ-RTC5B	CZ-RTC5B	CZ-RTC5B	
Výkon chlazení	Jmenovitý (min. – max.)	kW	3,60(1,50–4,00)	5,00(1,50–5,60)	6,00(2,00–7,10)	7,10(2,50–8,00)	10,00(3,30–12,50)	12,50(3,30–14,00)	14,00(3,30–15,50)	
EER ¹⁾	Jmenovitý (min. – max.)	W/W	4,44(5,17–4,00)A	3,85(5,17–3,50)A	3,64(5,97–3,02)A	3,84(4,72–3,02)A	4,10(3,93–3,38)A	3,50(3,93–3,04)A	3,25(3,93–2,58)A	
SEER ²⁾		W/W	5,70A+	5,70A+	6,10A++	6,40A++	5,80A+	5,57	5,41	
Pdesign		kW	3,60	5,00	6,00	7,10	10,00	12,50	14,00	
Jmenovitý příkon chlazení	Jmenovitý (min. – max.)	kW	0,81(0,29–1,00)	1,30(0,29–1,60)	1,65(0,34–2,35)	1,85(0,53–2,65)	2,44(0,84–3,70)	3,57(0,84–4,60)	4,31(0,84–6,00)	
Roční spotřeba energie (ErP) ³⁾		kWh/rok	221	307	344	388	603	—	—	
Topný výkon	Jmenovitý (min. – max.)	kW	4,00(1,50–5,00)	5,60(1,50–6,50)	7,00(1,80–8,00)	8,00(2,00–9,00)	11,20(4,10–14,00)	14,00(4,10–16,00)	16,00(4,10–18,00)	
Topný výkon při teplotě -7 °C / -15 °C ⁴⁾		kW	—/—	—/—	—/—	—/—	—/—	—/—	12,32/—	
COP ¹⁾	Jmenovitý (min. – max.)	W/W	4,55(6,25–4,17)A	4,03(6,25–3,71)A	4,00(6,32–3,81)A	3,85(4,17–3,10)A	4,31(4,56–3,18)A	4,02(4,56–3,08)A	3,60(4,56–3,05)A	
SCOP ²⁾		W/W	3,90A	3,90A	4,00A+	4,00A+	3,80A	3,72	3,63	
Hodnota Pdesign při teplotě -10 °C		kW	3,60	4,00	6,00	7,10	10,00	12,50	14,00	
Jmenovitý příkon vytápění	Jmenovitý (min. – max.)	kW	0,88(0,24–1,20)	1,39(0,24–1,75)	1,75(0,29–2,10)	2,08(0,48–2,90)	2,60(0,90–4,40)	3,48(0,90–5,20)	4,44(0,90–5,90)	
Roční spotřeba energie (ErP) ³⁾		kWh/rok	1292	1436	2100	2485	3684	—	—	
Vnitřní jednotka			S-36PF1E5B	S-50PF1E5B	S-60PF1E5B	S-71PF1E5B	S-100PF1E5B	S-125PF1E5B	S-140PF1E5B	
Externí statický tlak ⁵⁾	Jmenovitý (min. – max.)	Pa	70(10–150)	70(10–150)	70(10–150)	70(10–150)	100(10–150)	100(10–150)	100(10–150)	
Objem vzduchu	Vys. / Stř. / Niz.	m ³ /min.	14,00/13,00/10,00	16,00/15,00/12,00	21,00/19,00/15,00	21,00/19,00/15,00	32,00/26,00/21,00	34,00/29,00/23,00	36,00/32,00/25,00	
Akustický tlak ⁶⁾	Vys. / Stř. / Niz.	dB(A)	33/29/25	34/30/26	35/32/26	35/32/26	38/34/31	39/35/32	40/36/33	
Rozměr	V × Š × H	mm	290x800x700	290x800x700	290x1000x700	290x1000x700	290x1400x700	290x1400x700	290x1400x700	
Čistá hmotnost		kg	28	28	33	33	45	45	45	
Venkovní jednotka			U-36PE2E5A	U-50PE2E5A	U-60PE2E5A	U-71PE1E5A	U-100PE1E5A	U-125PE1E5A	U-140PE1E5A	
Zdroj napájení		V	220/230/240	220/230/240	220/230/240	220/230/240	220/230/240	220/230/240	220/230/240	
Doporučený jistič		A	—	—	—	20	25	30	16	
Připojka		mm ²	—	—	—	2,5	4,0	6,0	2,5	
Proud	Chlad	A	3,70/3,50/3,40	5,80/5,60/5,30	7,70/7,40/7,10	8,90/8,60/8,30	11,00/10,60/10,30	16,60/15,90/15,30	20,10/19,30/18,60	
	Tepl	A	4,05/3,85/3,70	6,30/6,05/5,80	8,25/7,85/7,55	9,90/9,50/9,20	11,60/11,20/10,70	16,30/15,80/15,10	19,90/19,10/18,40	
Objem vzduchu	Chlazení / Topení	m ³ /min.	38/38	38/41	38/41	60/60	110/95	130/110	135/120	
Akustický tlak	Chlazení / Topení (Vys.)	dB(A)	45/46	46/48	46/49	48/50	52/52	53/53	54/55	
Rozměr	V × Š × H	mm	619x799x299	619x799x299	619x799x299	996x940x340	1416x940x340	1416x940x340	1416x940x340	
Čistá hmotnost		kg	39	39	40	69	98	98	98	
Připojky potrubí	Kapalinové potrubí	palce (mm)	1/4(6,35)	1/4(6,35)	3/8(9,52)	3/8(9,52)	3/8(9,52)	3/8(9,52)	3/8(9,52)	
	Plynové potrubí	palce (mm)	1/2(12,70)	1/2(12,70)	5/8(15,88)	5/8(15,88)	5/8(15,88)	5/8(15,88)	5/8(15,88)	
Rozsah délek potrubí		m	3–40	3–40	3–40	5–50	5–75	5–75	5–75	
Rozdíl výšek (vstup/výstup) ⁷⁾		m	30	30	30	30	30	30	30	
Délka potrubí pro dodatečný plyn		m	30	30	30	30	30	30	30	
Dodatečný objem plynného chladiva		g/m	20	20	40	50	50	50	50	
Chladivo (R410A)		kg / TCO ₂ ekv.	1,40/2,9232	1,40/2,9232	1,95/4,0716	2,35/4,9068	3,40/7,0992	3,40/7,0992	3,40/7,0992	
Provozní rozsah	Chlad min. – max.	°C	-15~+46	-15~+46	-15~+46	-15~+46	-15~+46	-15~+46	-15~+46	
	Tepl min. – max.	°C	-20~+24	-20~+24	-20~+24	-20~+24	-20~+24	-20~+24	-20~+24	

Příslušenství

CZ-RTC5B	Kabelový dálkový ovladač s tlačítkem Econavi a datanavi
CZ-RWSK2 + CZ-RWSC3	Bezdrátový dálkový ovladač
CZ-RE2C2	Zjednodušený dálkový ovladač
PAW-WTRAY	Vana na kondenzovanou vodu kompatibilní se základovou podpěrou
PAW-GRDBSE20	Venkovní základová podpěra pro absorpci hluku a vibrací
PAW-GRDSTD40	Venkovní vyvýšená plošina 400 × 900 × 400 mm

Příslušenství

CZ-56DAF2	Výstupní nástavec vzduchu S..PF1E5B 36, 45 a 50
CZ-90DAF2	Výstupní nástavec vzduchu S..PF1E5B 60 a 71
CZ-160DAF2	Výstupní nástavec vzduchu S..PF1E5B 100, 125 a 140
CZ-DUMPA90MF2	Vstupní nástavec vzduchu S..PF1E5B 60 a 71
CZ-DUMPA160MF2	Vstupní nástavec vzduchu S..PF1E5B 100, 125 a 140



Volitelný ovladač. Kabelový dálkový ovladač CZ-RTCSB. Kompatibilní s Econavi.



Volitelný ovladač. Bezdrátový dálkový ovladač CZ-RWSK2 + CZ-RWSC3



Volitelný ovladač. Zjednodušený dálkový ovladač CZ-REZC2



Volitelný snímač Econavi. CZ-CENSC1



Výstupní nástavec vzduchu (bez regulačního adaptéru)		
Průměry	Model	
36, 45 & 50	2xØ 200	CZ-56DAF2
60 & 71	3xØ 200	CZ-90DAF2
100, 125 & 140	4xØ 200	CZ-160DAF2

Vstupní nástavec vzduchu		
Průměry	Model	
60 & 71	2xØ 250	CZ-DUMPA90MF2
100, 125 & 140	4xØ 200	CZ-DUMPA160MF2

Standardizovaná výška 290 mm u všech modelů. Standardizace výšky umožňuje snadnou a jednotnou instalaci u modelů s různými výkony.

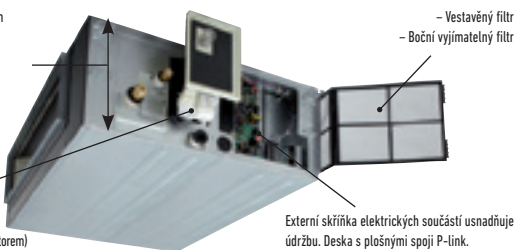

Vestavěné čerpadlo kondenzátu (čerpadlo se stejnosměrným motorem)

Externí skříňka elektrických součástí usnadňuje údržbu. Deska s plošnými spoji P-link.

Statický tlak mimo jednotku lze zvýšit až na 150 Pa.

Typ		36	45	50	60	71	100	125	140
Standardní	Pa	70	70	70	70	70	100	100	100
Maximální dostupné nastavení	Pa	150	150	150	150	150	150	150	150

Výkonnější čerpadlo kondenzátu

Díky použití čerpadla kondenzátu s vysokým výtlakem je možné zvednout odvodní potrubí kondenzátu až na 785 mm od spodní části jednotky.

			Třífázová			
			7,1 kW	10,0 kW	12,5 kW	14,0 kW
SOUPRAVA			KIT-71PF1E8D	KIT-100PF1E8D	KIT-125PF1E8D	KIT-140PF1E8D
Dálkový ovladač			CZ-RTCSB	CZ-RTCSB	CZ-RTCSB	CZ-RTCSB
Výkon chlazení	Jmenovitý (min. – max.)	kW	7,10(3,20–8,00)	10,00(3,30–12,50)	12,50(3,30–14,00)	14,00(3,30–15,50)
EER ¹⁾	Jmenovitý (min. – max.)	W/W	3,84(5,0–3,02)A	4,10(3,93–3,38)A	3,50(3,93–3,04)A	3,25(3,93–2,58)A
SEER²⁾	W/W	6,00A+	5,70A+	5,55	5,40	
Pdesign		kW	7,10	10,00	12,50	14,00
Jmenovitý příkon chlazení	Jmenovitý (min. – max.)	kW	1,85(0,64–2,65)	2,44(0,84–3,70)	3,57(0,84–4,60)	4,31(0,84–6,00)
Roční spotřeba energie (ErP) ³⁾		kWh/rok	414	614	—	—
Topný výkon	Jmenovitý (min. – max.)	kW	8,00(2,80–9,00)	11,20(4,10–14,00)	14,00(4,10–16,00)	16,00(4,10–18,00)
Topný výkon při teplotě –7 °C / –15 °C ⁴⁾		kW	—/—	—/—	—/—	12,32/—
COP ¹⁾	Jmenovitý (min. – max.)	W/W	3,85(4,83–3,10)A	4,31(4,56–3,18)A	4,02(4,56–3,08)A	3,60(4,56–3,05)A
SCOP²⁾	W/W	3,90A	3,80A	3,72	3,63	
Hodnota Pdesign při teplotě –10 °C		kW	7,10	10,00	12,50	14,00
Jmenovitý příkon vytápění	Jmenovitý (min. – max.)	kW	2,08(0,58–2,90)	2,60(0,90–4,40)	3,48(0,90–5,20)	4,44(0,90–5,90)
Roční spotřeba energie (ErP) ³⁾		kWh/rok	2548	3684	—	—
Vnitřní jednotka			S-71PF1E5B	S-100PF1E5B	S-125PF1E5B	S-140PF1E5B
Externí statický tlak ⁵⁾	Jmenovitý (min. – max.)	Pa	70(10–150)	100(10–150)	100(10–150)	100(10–150)
Objem vzduchu	Vys. / Stř. / Níz.	m ³ /min.	21,00/19,00/15,00	32,00/26,00/21,00	34,00/29,00/23,00	36,00/32,00/25,00
Akustický tlak ⁶⁾	Vys. / Stř. / Níz.	dB(A)	35/32/26	38/34/31	39/35/32	40/36/33
Rozměr	V × Š × H	mm	290x1000x700	290x1400x700	290x1400x700	290x1400x700
Čistá hmotnost		kg	33	45	45	45
Venkovní jednotka			U-71PE1E8A	U-100PE1E8A	U-125PE1E8A	U-140PE1E8A
Zdroj napájení		V	380/400/415	380/400/415	380/400/415	380/400/415
Doporučený jistič		A	16	16	16	16
Přípojka		mm ²	2,5	2,5	2,5	2,5
Proud	Chlad	A	2,75/2,65/2,60	3,68/3,53/3,43	5,52/5,29/5,12	6,69/6,42/6,18
	Tepló	A	3,10/3,00/2,90	3,86/3,70/3,58	5,44/5,26/5,05	6,64/6,35/6,15
Objem vzduchu	Chlazení / Topení	m ³ /min.	60/60	110/95	130/110	135/120
Akustický tlak	Chlazení / Topení (Vys.)	dB(A)	48/50	52/52	53/53	54/55
Rozměr	V × Š × H	mm	996x940x340	1416x940x340	1416x940x340	1416x940x340
Čistá hmotnost		kg	71	98	98	98
Přípojky potrubí	Kapalinové potrubí	palce (mm)	3/8(9,52)	3/8(9,52)	3/8(9,52)	3/8(9,52)
	Plynové potrubí	palce (mm)	5/8(15,88)	5/8(15,88)	5/8(15,88)	5/8(15,88)
Rozsah délek potrubí		m	5–50	5–75	5–75	5–75
Rozdíl výšek (vstup/výstup) ⁷⁾		m	30	30	30	30
Délka potrubí pro dodatečný plyn		m	30	30	30	30
Dodatečný objem plynného chladiva		g/m	50	50	50	50
Chladivo (R410A)		kg / TCO ₂ ekv.	2,35/4,9068	3,40/7,0992	3,40/7,0992	3,40/7,0992
Provozní rozsah	Chlad min. ~ max.	°C	–15~+46	–15~+46	–15~+46	–15~+46
	Tepló min. ~ max.	°C	–20~+24	–20~+24	–20~+24	–20~+24

1) Výpočet hodnot EER a COP podle normy EN14511. 2) U modelů do 12 kW se hodnota SCOP vypočítává na základě hodnot směrnice EU/626/2011. U modelů nad 12 kW se hodnota SCOP vypočítává na základě hodnot směrnice EU/2281/2016. 3) Roční spotřeba elektrické energie se vypočítává v souladu se směrnicí EU/626/2011. 4) Topný výkon je vypočítán včetně korekce faktoru odmrazování. 5) Střední nastavení externího statického tlaku z továrny. 6) Hladina akustického tlaku jednotky je hodnota naměřená ve vzdálenosti 1 m od čelní strany jednotky a 1,5 m od země. Měření akustického tlaku se provádí v souladu se specifikací normy Eurovent 6/C/006-97. 7) V případě instalace venkovní jednotky na místo, které je výše než vnitřní jednotka. * Doporučený jistič pro vnitřní 3A.



SEER a SCOP: Pro KIT-71PF1E5D. OVLÁDÁNÍ PŘES INTERNET: Volitelné. Kompatibilní se všemi řešeními přípojení Panasonic. Podrobné informace najdete v části Ovládací systémy.

Podmínky hodnocení: Chlazení vnitřní 27 °C ST/19 °C MT. Chlazení venkovní 35 °C ST/24 °C MT. Vytápění vnitřní 20 °C ST. Vytápění venkovní 7 °C ST/6 °C MT. (ST: suchý teploměr; MT: mokvý teploměr) Specifikace mohou být změněny bez předchozího oznámení. Podrobné informace o EIP naleznete na našich stránkách www.aircon.panasonic.eu nebo www.ptc.panasonic.eu.

PACi STANDARD SKRYTÁ JEDNOTKA S VYSOKÝM STATICKÝM TLAKEM S INVERTOREM+

• PLYN R410A

Systémy se vzduchovody jsou ideálním řešením pro flexibilní, skryté klimatizace a volitelné 200mm nákrůžky zajišťují snadné a bezproblémové připojení ke spirálovým vzduchovodům.

Vysoký topný výkon při teplotě -7 °C



Zaměřeno na technické parametry

- Tichý provoz od 26 dB(A)
- Automatický restart po výpadku napájení
- Automatické přepínání režimů
- Možné připojení dvou dělených jednotek
- Stejněměrný motor VENTILÁTORU pro lepší účinnost a regulaci
- Vestavěné čerpadlo kondenzátu
- Snadné připojení a ovládání externího ventilátoru nebo rekuperační jednotky (ERV) pomocí konektoru PAW-FDC na desce s plošnými spoji vnitřní jednotky. Externí zařízení je možné ovládat dálkovým ovládáním vnitřní jednotky Panasonic.

			Jednofázová			
			6,0 kW	7,1 kW	10,0 kW	12,5 kW
SOUPRAVA			KIT-60PFY1E5D	KIT-71PFY1E5D	KIT-100PFY1E5D	KIT-125PFY1E5D
Dálkový ovladač			CZ-RTC5B	CZ-RTC5B	CZ-RTC5B	CZ-RTC5B
Výkon chlazení	Jmenovitý (min. – max.)	kW	6,00(2,00–7,10)	7,10(2,00–7,70)	10,00(2,70–11,50)	12,50(3,80–13,50)
EER ¹⁾	Jmenovitý (min. – max.)	W/W	3,35(5,97–2,85)A	2,76(5,97–2,48)D	3,01(5,09–2,74)B	3,05(4,22–2,70)B
SEER ²⁾		W/W	5,50A	5,40A	5,40A	5,11
Pdesign		kW	6,00	7,10	10,00	12,50
Jmenovitý příkon chlazení	Jmenovitý (min. – max.)	kW	1,79(0,34–2,49)	2,57(0,34–3,10)	3,32(0,53–4,20)	4,10(0,90–5,00)
Roční spotřeba energie (ErP) ³⁾		kWh/rok	382	460	648	—
Topný výkon	Jmenovitý (min. – max.)	kW	6,00(1,80–7,00)	7,10(1,80–8,10)	10,00(2,10–13,80)	12,50(3,40–15,00)
Topný výkon při teplotě -7 °C / -15 °C ⁴⁾		kW	—/—	—/—	—/—	11,00/—
COP ¹⁾	Jmenovitý (min. – max.)	W/W	4,38(6,32–4,12)A	4,10(6,32–3,68)A	3,80(5,12–3,45)A	3,82(4,66–3,41)A
SCOP ²⁾		W/W	4,00A+	4,00A+	3,80A	3,60
Hodnota Pdesign při teplotě -10 °C		kW	6,00	6,00	9,50	12,50
Jmenovitý příkon vytápění	Jmenovitý (min. – max.)	kW	1,37(0,29–1,70)	1,73(0,29–2,20)	2,63(0,41–4,00)	3,27(0,73–4,40)
Roční spotřeba energie (ErP) ³⁾		kWh/rok	2100	2100	3500	—
Vnitřní jednotka			S-60PF1E5B	S-71PF1E5B	S-100PF1E5B	S-125PF1E5B
Externí statický tlak ⁵⁾	Jmenovitý (min. – max.)	Pa	70(10–150)	70(10–150)	100(10–150)	100(10–150)
Objem vzduchu	Vys. / Stř. / Niz.	m ³ /min.	21/19/15	21/19/15	32/26/21	34/29/23
Akustický tlak ⁶⁾	Vys. / Stř. / Niz.	dB(A)	35/32/26	35/32/26	38/34/31	39/35/32
Rozměr	V × Š × H	mm	290x1000x700	290x1000x700	290x1400x700	290x1400x700
Čistá hmotnost		kg	33	33	45	45
Venkovní jednotka			U-60PEY2E5	U-71PEY2E5	U-100PEY1E5	U-125PEY1E5
Zdroj napájení		V	220/230/240	220/230/240	220/230/240	220/230/240
Doporučený jistič		A	—	—	25	30
Připojka		mm ²	—	—	4	6
Proud	Chlad	A	8,40/8,10/7,75	12,20/11,70/11,20	15,10/14,50/13,90	18,80/18,00/17,20
	Teplo	A	6,30/6,05/5,80	8,15/7,80/7,45	11,80/11,20/10,70	14,60/14,00/13,40
Objem vzduchu	Chlazení / Topení	m ³ /min.	38/41	44/41	76/67	80/73
Akustický tlak	Chlazení / Topení (Vys.)	dB(A)	46/48	49/49	54/54	56/56
Rozměr	V × Š × H	mm	619x799x299	619x799x299	996x940x340	996x940x340
Čistá hmotnost		kg	40	40	73	85
Připojky potrubí	Kapalinové potrubí	palce (mm)	3/8(9,52)	3/8(9,52)	3/8(9,52)	3/8(9,52)
	Plynové potrubí	palce (mm)	5/8(15,88)	5/8(15,88)	5/8(15,88)	5/8(15,88)
Rozsah délek potrubí		m	3–40	3–40	5–50	5–50
Rozdíl výšek (vstup/výstup) ⁷⁾		m	30	30	30	30
Délka potrubí pro dodatečný plyn		m	30	30	30	30
Dodatečný objem plynného chladiva		g/m	40	40	50	50
Chladivo (R410A)		kg / TCO ₂ ekv.	1,95/4,0716	1,95/4,0716	2,60/5,4288	3,20/6,6816
Provozní rozsah	Chlad min. – max.	°C	-10~+43	-10~+43	-10~+43	-10~+43
	Teplo min. – max.	°C	-15~+24	-15~+24	-15~+24	-15~+24

Příslušenství

CZ-RTC5B	Kabelový dálkový ovladač s tlačítkem Econavi a datanavi
CZ-RWSK2 + CZ-RWSC3	Bezdrátový dálkový ovladač
CZ-RE2C2	Zjednodušený dálkový ovladač
PAW-WTRAY	Vana na kondenzovanou vodu kompatibilní se základovou podpěrou
PAW-GRDBSE20	Venkovní základová podpěra pro absorpci hluku a vibrací
PAW-GRDSTD40	Venkovní vyvýšená plošina 400 × 900 × 400 mm

Příslušenství

CZ-56DAF2	Výstupní nástavec vzduchu S . .PF1E5B 36, 45 a 50
CZ-90DAF2	Výstupní nástavec vzduchu S . .PF1E5B 60 a 71
CZ-160DAF2	Výstupní nástavec vzduchu S . .PF1E5B 100, 125 a 140
CZ-DUMPA90MF2	Vstupní nástavec vzduchu S . .PF1E5B 60 a 71
CZ-DUMPA160MF2	Vstupní nástavec vzduchu S . .PF1E5B 100, 125 a 140

Sady PACi

R410A



Volitelný ovladač. Kabelový dálkový ovladač CZ-RTCSB. Kompatibilní s Econavi.

Volitelný ovladač. Bezdrátový dálkový ovladač CZ-RWSK2 + CZ-RWSC3

Volitelný ovladač. Zjednodušený dálkový ovladač CZ-REZC2

Volitelný snímač Econavi. CZ-CENSC1



Výstupní nástavec vzduchu (bez regulačního adaptéru)		
	Průměry	Model
36, 45 & 50	2xØ 200	CZ-56DAF2
60 & 71	3xØ 200	CZ-90DAF2
100, 125 & 140	4xØ 200	CZ-160DAF2

Vstupní nástavec vzduchu		
	Průměry	Model
60 & 71	2xØ 250	CZ-DUMPA90MF2
100, 125 & 140	4xØ 200	CZ-DUMPA160MF2

Standardizovaná výška 290 mm u všech modelů. Standardizace výšky umožňuje snadnou a jednotnou instalaci u modelů s různými výškami.

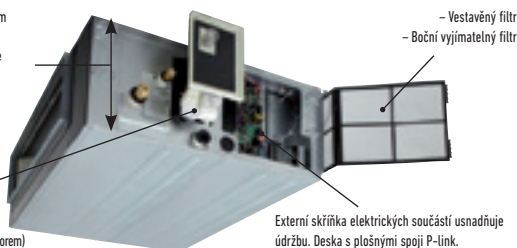

Vestavěné čerpadlo kondenzátu (čerpadlo se stejnosměrným motorem)

Externí skříňka elektrických součástí usnadňuje údržbu. Deska s plošnými spoji P-link.

Statický tlak mimo jednotku lze zvýšit až na 150 Pa.

Typ		36	45	50	60	71	100	125	140
Standardní	Pa	70	70	70	70	70	100	100	100
Maximální dostupné nastavení	Pa	150	150	150	150	150	150	150	150

Výkonnější čerpadlo kondenzátu

Díky použití čerpadla kondenzátu s vysokým výtlakem je možné zvednout odvodní potrubí kondenzátu až na 785 mm od spodní části jednotky.

			Třífázová		
			10,0 kW	12,5 kW	14,0 kW
			KIT-100PFY1E8D	KIT-125PFY1E8D	KIT-140PFY1E8D
			CZ-RTC5B	CZ-RTC5B	CZ-RTC5B
Výkon chlazení	Jmenovitý (min. – max.)	kW	10,00(2,70–11,50)	12,50(3,80–13,50)	14,00(3,30–15,50)
EER ¹⁾	Jmenovitý (min. – max.)	W/W	3,01(5,09–2,74)B	3,05(4,22–2,70)B	3,22(3,93–2,58)A
SEER²⁾	W/W	5,20A		5,10	5,31
Pdesign		kW	10,00	12,50	14,00
Jmenovitý příkon chlazení	Jmenovitý (min. – max.)	kW	3,32(0,53–4,20)	4,10(0,90–5,00)	4,35(0,84–6,00)
Roční spotřeba energie (ErP) ³⁾		kWh/rok	673	—	—
Topný výkon	Jmenovitý (min. – max.)	kW	10,00(2,10–13,80)	12,50(3,40–15,00)	14,00(4,10–16,00)
Topný výkon při teplotě -7 °C / -15 °C ⁴⁾		kW	— / —	11,00 / —	12,32 / —
COP ¹⁾	Jmenovitý (min. – max.)	W/W	3,80(5,12–3,45)A	3,82(4,66–3,41)A	3,91(4,56–3,08)A
SCOP²⁾	W/W	3,80A		3,60	3,53
Hodnota Pdesign při teplotě -10 °C		kW	9,50	12,50	14,00
Jmenovitý příkon vytápění	Jmenovitý (min. – max.)	kW	2,63(0,41–4,00)	3,27(0,73–4,40)	3,58(0,90–5,20)
Roční spotřeba energie (ErP) ³⁾		kWh/rok	3500	—	—
Vnitřní jednotka			S-100PF1E5B	S-125PF1E5B	S-140PF1E5B
Externí statický tlak ⁵⁾	Jmenovitý (min. – max.)	Pa	100(10–150)	100(10–150)	100(10–150)
Objem vzduchu	Vys. / Stř. / Níz.	m ³ /min.	32/26/21	34/29/23	36/32/25
Akustický tlak ⁶⁾	Vys. / Stř. / Níz.	dB(A)	38/34/31	39/35/32	40/36/33
Rozměr	V × Š × H	mm	290x1400x700	290x1400x700	290x1400x700
Čistá hmotnost		kg	45	45	45
Venkovní jednotka			U-100PEY1E8	U-125PEY1E8	U-140PEY1E8
Zdroj napájení		V	380/400/415	380/400/415	380/400/415
Doporučený jistič		A	16	16	16
Přípojka		mm ²	2,5	2,5	2,5
Proud	Chlad	A	5,10/4,85/4,70	6,20/5,90/5,70	6,75/6,45/6,25
	Tepló	A	4,05/3,80/3,65	4,90/4,65/4,50	5,60/5,40/5,20
Objem vzduchu	Chlazení / Topení	m ³ /min.	76/67	80/73	135/120
Akustický tlak	Chlazení / Topení (Vys.)	dB(A)	54/54	56/56	54/53
Rozměr	V × Š × H	mm	996x940x340	996x940x340	1416x940x340
Čistá hmotnost		kg	73	85	98
Přípojky potrubí	Kapalinové potrubí	palce (mm)	3/8(9,52)	3/8(9,52)	3/8(9,52)
	Plynové potrubí	palce (mm)	5/8(15,88)	5/8(15,88)	5/8(15,88)
Rozsah délek potrubí		m	5–50	5–50	5–50
Rozdíl výšek (vstup/výstup) ⁷⁾		m	30	30	30
Délka potrubí pro dodatečný plyn		m	30	30	30
Dodatečný objem plynného chladiva		g/m	50	50	50
Chladivo (R410A)		kg / TCO ₂ ekv.	2,60/5,4288	3,20/6,6816	3,40/7,0992
Provozní rozsah	Chlad min. ~ max.	°C	-10~+43	-10~+43	-10~+43
	Tepló min. ~ max.	°C	-15~+24	-15~+24	-15~+24

1) Vypočet hodnot EER a COP podle normy EN14511. 2) U modelů do 12 kW se hodnota SCOP vypočítává na základě hodnot směrnice EU/626/2011. U modelů nad 12 kW se hodnota SCOP vypočítává na základě hodnot směrnice EU/2281/2016. 3) Roční spotřeba elektrické energie se vypočítává v souladu se směrnicí EU/626/2011. 4) Topný výkon je vypočítán včetně korekce faktoru odmrazování. 5) Střední nastavení externího statického tlaku z továrny. 6) Hladina akustického tlaku jednotky je hodnota naměřená ve vzdálenosti 1 m od čelní strany jednotky a 1,5 m od země. Měření akustického tlaku se provádí v souladu se specifikací normy Eurovent 6/C/006-97. 7) V případě instalace venkovní jednotky na místo, které je výše než vnitřní jednotka.* Doporučený jistič pro vnitřní 3A.



SEER a SCOP: KIT-60PFY1E5D. OVLÁDÁNÍ PŘES INTERNET: Volitelné. Kompatibilní se všemi řešeními připojení Panasonic. Podrobné informace najdete v části Ovládací systémy.

Podmínky hodnocení: Chlazení vnitřní 27 °C St/19 °C Mt. Chlazení venkovní 35 °C St/24 °C Mt. Vytápění vnitřní 20 °C St. Vytápění venkovní 7 °C St/6 °C Mt. (St: suchý teploměr; Mt: moký teploměr) Specifikace mohou být změněny bez předchozího oznámení. Podrobné informace o EIP naleznete na našich stránkách www.aircon.panasonic.eu nebo www.ptc.panasonic.eu.

PACi ELITE SKRYTÁ JEDNOTKA S NÍZKÝM STATICKÝM TLAKEM S INVERTOREM+

• PLYN R410A

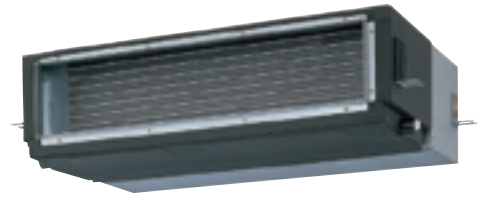

Hloubka pouhých 250 mm umožňuje lepší flexibilitu instalace a jednotka může být použita ve více aplikacích. Ideální pro místa s úzkými stropními podhledy.

Vysoký topný výkon při teplotě -7 °C
Ultratenký profil: výška 250 mm
u všech modelů.

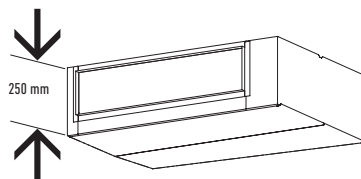

Zaměřeno na technické parametry

- Kompaktní vnitřní jednotky bez ztráty statického tlaku (vysoké pouze 250 mm)
- Statický tlak 50 Pa
- Snadná údržba a servis přes externí rozvodnou skříň
- Odstředivý ventilátor se 3 rychlostmi otáček ovládaný kabelovým nebo bezdrátovým dálkovým ovladačem
- Stejněměrný motor VENTILÁTORU pro lepší účinnost a regulaci
- Snadné připojení a ovládání externího ventilátoru nebo rekuperační jednotky (ERV) pomocí konektoru PAW-FDC na desce s plošnými spoji vnitřní jednotky. Externí zařízení je možné ovládat dálkovým ovládaním vnitřní jednotky Panasonic.

			Jednofázová							
			3,6 kW	5,0 kW	6,0 kW	7,1 kW	10,0 kW	12,5 kW	14,0 kW	
SOUPRAVA			KIT-36PN1E5C	KIT-50PN1E5C	KIT-60PN1E5C	KIT-71PN1E5C	KIT-100PN1E5C	KIT-125PN1E5C	KIT-140PN1E5C	
Dálkový ovladač			CZ-RTC5B	CZ-RTC5B	CZ-RTC5B	CZ-RTC5B	CZ-RTC5B	CZ-RTC5B	CZ-RTC5B	
Výkon chlazení	Jmenovitý (min. – max.)	kW	3,60(1,50–4,00)	5,00(1,50–5,60)	6,00(2,00–7,10)	7,10(2,50–8,00)	10,00(3,30–12,50)	12,50(3,30–14,00)	14,00(3,30–15,50)	
EER ¹⁾	Jmenovitý (min. – max.)	W/W	3,75(4,41–3,57)A	3,21(4,41–2,96)A	3,24(5,00–2,78)A	3,30(4,55–2,91)A	3,75(3,79–3,29)A	3,21(3,30–2,92)A	3,01(3,30–2,50)B	
SEER²⁾	W/W	4,60B	4,60B	5,50A	5,50A	6,00A+	5,44	5,27		
Pdesign	kW	3,60	5,00	6,00	7,10	10,00	12,50	14,00		
Jmenovitý příkon chlazení	Jmenovitý (min. – max.)	kW	0,96(0,34–1,12)	1,56(0,34–1,89)	1,85(0,40–2,55)	2,15(0,55–2,75)	2,67(0,87–3,80)	3,89(1,00–4,80)	4,65(1,00–6,20)	
Roční spotřeba energie (ErP) ³⁾	kWh/rok	274	380	382	452	583	—	—		
Topný výkon	Jmenovitý (min. – max.)	kW	4,00(1,50–5,00)	5,60(1,50–6,50)	7,00(1,80–8,00)	8,00(2,00–9,00)	11,20(4,10–14,00)	14,00(4,10–16,00)	16,00(4,10–18,00)	
Topný výkon při teplotě -7 °C / -15 °C ⁴⁾	kW	— / —	— / —	— / —	7,52	12,04	13,48	14,24		
COP ¹⁾	Jmenovitý (min. – max.)	W/W	4,30(5,17–4,00)A	3,81(5,17–3,49)A	3,74(5,14–3,64)A	3,54(4,00–3,08)B	3,80(4,18–3,11)A	3,61(3,90–2,96)A	3,41(3,90–2,95)B	
SCOP²⁾	W/W	3,80A	3,80A	3,80A	3,70A	3,90A	3,66	3,58		
Hodnota Pdesign při teplotě -10 °C	kW	3,60	3,80	5,60	6,50	10,00	12,50	14,00		
Jmenovitý příkon vytápění	Jmenovitý (min. – max.)	kW	0,93(0,29–1,25)	1,47(0,29–1,86)	1,87(0,35–2,20)	2,26(0,50–2,92)	2,95(0,98–4,50)	3,88(1,05–5,40)	4,69(1,05–6,10)	
Roční spotřeba energie (ErP) ³⁾	kWh/rok	1326	1478	2061	2458	3590	—	—		
Vnitřní jednotka			S-36PN1E5A	S-50PN1E5A	S-60PN1E5A	S-71PN1E5A	S-100PN1E5A	S-125PN1E5A	S-140PN1E5A	
Externí statický tlak ⁵⁾	Jmenovitý (min. – max.)	Pa	50(10–80)	50(10–80)	50(10–80)	50(10–80)	50(10–80)	50(10–80)	50(10–80)	
Objem vzduchu	Chlazení / Topení	m ³ /min.	14 / 12 / 10	16 / 13 / 11	22 / 20 / 16	22 / 20 / 16	36 / 33 / 26	38 / 35 / 28	40 / 37 / 30	
Akustický tlak ⁶⁾	Vys. / Stř. / Niz.	dB(A)	40 / 38 / 35	41 / 39 / 35	43 / 41 / 36	43 / 41 / 36	44 / 42 / 37	45 / 43 / 38	46 / 44 / 39	
Rozměry ⁷⁾	V × Š × H	mm	250x780x650	250x780x650	250x1000x650	250x1000x650	250x1200x650	250x1200x650	250x1200x650	
Čistá hmotnost	kg	29	29	32	32	41	41	41		
Venkovní jednotka			U-36PE2E5A	U-50PE2E5A	U-60PE2E5A	U-71PE1E5A	U-100PE1E5A	U-125PE1E5A	U-140PE1E5A	
Zdroj napájení	V	220 / 230 / 240	220 / 230 / 240	220 / 230 / 240	220 / 230 / 240	220 / 230 / 240	220 / 230 / 240	220 / 230 / 240		
Doporučený jistič	A	—	—	—	20	25	30	16		
Připojka	mm ²	—	—	—	2,5	4	6	2,5		
Proud	Chlad	A	4,35 / 4,15 / 3,95	7,00 / 6,65 / 6,35	8,60 / 8,30 / 7,90	9,70 / 9,40 / 9,20	11,60 / 11,20 / 10,90	17,40 / 16,90 / 16,40	20,50 / 20,10 / 19,50	
	Tepló	A	4,10 / 4,00 / 3,80	6,60 / 6,30 / 6,05	8,75 / 8,35 / 8,00	10,20 / 9,90 / 9,70	12,80 / 12,50 / 12,20	17,30 / 16,80 / 16,30	20,60 / 20,20 / 19,60	
Objem vzduchu	Chlazení / Topení	m ³ /min.	38 / 38	38 / 41	38 / 41	60 / 60	110 / 95	130 / 110	135 / 120	
Akustický tlak	Chlazení / Topení (Vys.)	dB(A)	45 / 46	46 / 48	46 / 49	48 / 50	52 / 52	53 / 53	54 / 55	
Rozměr	V × Š × H	mm	619x799x299	619x799x299	619x799x299	996x940x340	1416x940x340	1416x940x340	1416x940x340	
Čistá hmotnost	kg	39	39	40	69	98	98	98		
Připojky potrubí	Kapalinové potrubí	palce (mm)	1/4(6,35)	1/4(6,35)	3/8(9,52)	3/8(9,52)	3/8(9,52)	3/8(9,52)		
	Plynové potrubí	palce (mm)	1/2(12,70)	1/2(12,70)	5/8(15,88)	5/8(15,88)	5/8(15,88)	5/8(15,88)		
Rozsah délek potrubí	m	3–40	3–40	3–40	5–50	5–75	5–75	5–75		
Rozdíl výšek (vstup/výstup) ⁸⁾	m	30	30	30	30	30	30	30		
Délka potrubí pro dodatečný plyn	m	30	30	30	30	30	30	30		
Dodatečný objem plyného chladiva	g/m	20	20	40	50	50	50	50		
Chladivo (R410A)	kg / TCO ₂ ekv.	1,40 / 2,9232	1,40 / 2,9232	1,95 / 4,0716	2,35 / 4,9068	3,40 / 7,0992	3,40 / 7,0992	3,40 / 7,0992		
Provozní rozsah	Chlad min. – max.	°C	-15~+46	-15~+46	-15~+46	-15~+46	-15~+46	-15~+46		
	Tepló min. – max.	°C	-20~+24	-20~+24	-20~+24	-20~+24	-20~+24	-20~+24		

Příslušenství	
CZ-RTC5B	Kabelový dálkový ovladač s tlačítkem Econavi a datanavi
CZ-RWSK2 + CZ-RWSC3	Bezdrátový dálkový ovladač
CZ-RE2C2	Zjednodušený dálkový ovladač
PAW-WTRAY	Vana na kondenzovanou vodu kompatibilní se základovou podpěrou
PAW-GRDBSE20	Venkovní základová podpěra pro absorpci hluku a vibrací
PAW-GRDSTD40	Venkovní vyvýšená plošina 400 × 900 × 400 mm

Příslušenství	
PAW-WPH7	Ochranný štít proti větru pro 5kW venkovní jednotku
PAW-WPH9	Štít proti větru pro venkovní jednotky 6/7 kW Elite a 10/12,5 kW Standard
PAW-WPH10	Štít proti větru pro venkovní jednotky od 10 do 14 kW Elite a 14 kW Standard



Volitelný ovladač. Kabelový dálkový ovladač CZ-RTCSB. Kompatibilní s Econavi.

Volitelný ovladač. Bezdrátový dálkový ovladač CZ-RWSK2 + CZ-RWSC3

Volitelný ovladač. Zjednodušený dálkový ovladač CZ-REZC2

Volitelný snímač Econavi. CZ-CENSC1



Příklad systému

U krytu vnitřní jednotky je na straně řídicí skříň nutný kontrolní otvor (450×450 mm nebo více).

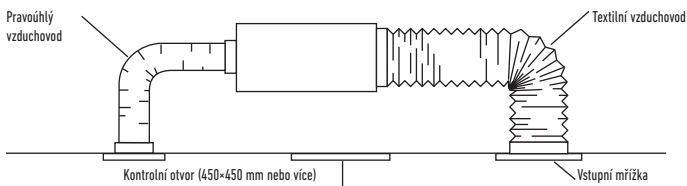

Omezení závanů chladného vzduchu během vytápění

Přesné měření teploty přímého výměníku snímačem E1 a E2 za účelem omezení závanů chladného vzduchu během vytápění a zvýšení komfortu.

Před zadáním specifikace se poraďte s autorizovaným prodejcem Panasonic.

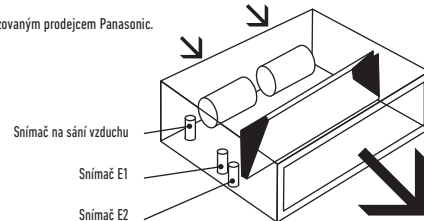

			Třífázová			
SOUPRAVA			7,1 kW	10,0 kW	12,5 kW	14,0 kW
Dálkový ovladač			KIT-71PN1E8C CZ-RTCSB	KIT-100PN1E8C CZ-RTCSB	KIT-125PN1E8C CZ-RTCSB	KIT-140PN1E8C CZ-RTCSB
Výkon chlazení	Jmenovitý (min. – max.)	kW	7,10(2,50–8,00)	10,00(3,30–12,50)	12,50(3,30–14,00)	14,00(3,30–15,50)
EER ¹⁾	Jmenovitý (min. – max.)	W/W	3,30(3,79–2,91)A	3,75(3,79–3,29)A	3,21(3,30–2,92)A	3,01(3,30–2,50)A
SEER²⁾	W/W	5,10A	5,60A*	5,44	5,27	
Pdesign		kW	7,10	10,00	12,50	14,00
Jmenovitý příkon chlazení	Jmenovitý (min. – max.)	kW	2,15(0,66–2,75)	2,67(0,87–3,80)	3,89(1,00–4,80)	4,65(1,00–6,20)
Roční spotřeba energie (ErP) ³⁾		kWh/rok	487	621	—	—
Topný výkon	Jmenovitý (min. – max.)	kW	8,00(2,00–9,00)	11,20(4,10–14,00)	14,00(4,10–16,00)	16,00(4,10–18,00)
Topný výkon při teplotě –7 °C / –15 °C ⁴⁾		kW	7,52	12,04	13,48	14,24
COP ¹⁾	Jmenovitý (min. – max.)	W/W	3,54(3,33–3,00)B	3,80(4,18–3,11)A	3,61(3,90–2,96)A	3,41(3,90–2,95)B
SCOP²⁾	W/W	3,80A	3,80A	3,66	3,58	
Hodnota Pdesign při teplotě –10 °C		kW	6,20	10,00	12,50	14,00
Jmenovitý příkon vytápění	Jmenovitý (min. – max.)	kW	2,26(0,60–3,00)	2,95(0,98–4,50)	3,88(1,05–5,40)	4,69(1,05–6,10)
Roční spotřeba energie (ErP) ³⁾		kWh/rok	2284	3684	—	—
Vnitřní jednotka			S-71PN1E5A	S-100PN1E5A	S-125PN1E5A	S-140PN1E5A
Externí statický tlak ⁵⁾	Jmenovitý (min. – max.)	Pa	50(10–80)	50(10–80)	50(10–80)	50(10–80)
Objem vzduchu	Chlazení / Topení	m ³ /min.	22/20/16	36/33/26	38/35/28	40/37/30
Akustický tlak ⁶⁾	Vys. / Stř. / Niz.	dB(A)	43/41/36	44/42/37	45/43/38	46/44/39
Rozměry ⁷⁾	V × Š × H	mm	250x1000x650	250x1200x650	250x1200x650	250x1200x650
Čistá hmotnost		kg	32	41	41	41
Venkovní jednotka			U-71PE1E8A	U-100PE1E8A	U-125PE1E8A	U-140PE1E8A
Zdroj napájení		V	380/400/415	380/400/415	380/400/415	380/400/415
Doporučený jistič		A	16	16	16	16
Přípojka		mm ²	2,5	2,5	2,5	2,5
Proud	Chlad	A	3,25/3,10/3,00	3,95/3,75/3,60	5,80/5,50/5,30	6,95/6,60/6,35
	Tepló	A	3,35/3,20/3,10	4,35/4,15/4,00	5,80/5,50/5,30	7,00/6,65/6,45
Objem vzduchu	Chlazení / Topení	m ³ /min.	60/60	110/95	130/110	135/120
Akustický tlak	Chlazení / Topení (Vys.)	dB(A)	48/50	52/52	53/53	54/55
Rozměr	V × Š × H	mm	996x940x340	1416x940x340	1416x940x340	1416x940x340
Čistá hmotnost		kg	71	98	98	98
Přípojky potrubí	Kapalinové potrubí	palce (mm)	3/8(9,52)	3/8(9,52)	3/8(9,52)	3/8(9,52)
	Plynové potrubí	palce (mm)	5/8(15,88)	5/8(15,88)	5/8(15,88)	5/8(15,88)
Rozsah délek potrubí		m	5–50	5–75	5–75	5–75
Rozdíl výšek (vstup/výstup) ⁸⁾		m	30	30	30	30
Délka potrubí pro dodatečný plyn		m	30	30	30	30
Dodatečný objem plynného chladiva		g/m	50	50	50	50
Chladivo (R410A)		kg / TCO ₂ ekv.	2,35/4,9068	3,40/7,0992	3,40/7,0992	3,40/7,0992
Provozní rozsah	Chlad min. ~ max.	°C	–15~+46	–15~+46	–15~+46	–15~+46
	Tepló min. ~ max.	°C	–20~+24	–20~+24	–20~+24	–20~+24

1) Vypočet hodnot EER a COP podle normy EN14511. 2) U modelů do 12 kW se hodnota SCOP vypočítává na základě hodnot směrnice EU/626/2011. U modelů nad 12 kW se hodnota SCOP vypočítává na základě hodnot směrnice EU/2281/2016. 3) Roční spotřeba elektrické energie se vypočítává v souladu se směrnicí EU/626/2011. 4) Topný výkon je vypočítán včetně korekce faktoru odmrazování. 5) Střední nastavení externího statického tlaku z továrny. 6) Hladina akustického tlaku jednotky je hodnota naměřená ve vzdálenosti 1 m od čelní strany jednotky a 1,5 m od země. Měření akustického tlaku se provádí v souladu se specifikací normy Eurovent 6/C/006-97. 7) Přidejte 100 mm pro přípojku potrubí. 8) V případě instalace venkovní jednotky na místo, které je výše než vnitřní jednotka. * Doporučený jistič pro vnitřní 3A.



SEER a SCOP: KIT-100PN1E5C, OVLÁDÁNÍ PŘES INTERNET: Volitelné. Kompatibilní se všemi řešeními připojení Panasonic. Podrobné informace najdete v části Ovládací systémy.

Podmínky hodnocení: Chlazení vnitřní 27 °C St/19 °C Mt. Chlazení venkovní 35 °C St/24 °C Mt. Vytápění vnitřní 20 °C St. Vytápění venkovní 7 °C St/6 °C Mt. (St: suchý teploměr; Mt: mokvý teploměr) Specifikace mohou být změněny bez předchozího oznámení. Podrobné informace o EIP naleznete na našich stránkách www.aircon.panasonic.eu nebo www.ptc.panasonic.eu.

PACi STANDARD SKRYTÁ JEDNOTKA S NÍZKÝM STATICKÝM TLAKEM S INVERTOREM+

• PLYN R410A



Hloubka pouhých 250 mm umožňuje lepší flexibilitu instalace a jednotka může být použita ve více aplikacích. Ideální pro místa s úzkými stropními podhledy.

Vysoký topný výkon při teplotě $-7\text{ }^{\circ}\text{C}$

Ultratenký profil: výška 250 mm

u všech modelů.

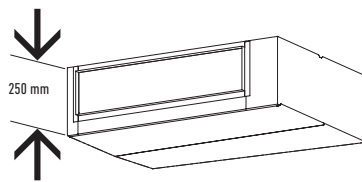

Zaměřeno na technické parametry

- Kompaktní vnitřní jednotky bez ztráty statického tlaku (vysoké pouze 250 mm)
- Statický tlak 50 Pa
- Snadná údržba a servis přes externí rozvodnou skříň
- Odstředivý ventilátor se 3 rychlostmi otáček ovládaný kabelovým nebo bezdrátovým dálkovým ovladačem
- Stejnoseměrný motor VENTILÁTORU pro lepší účinnost a regulaci
- Snadné připojení a ovládání externího ventilátoru nebo rekuperační jednotky (ERV) pomocí konektoru PAW-FDC na desce s plošnými spoji vnitřní jednotky. Externí zařízení je možné ovládat dálkovým ovládáním vnitřní jednotky Panasonic.

			Jednofázová			
			6,0 kW	7,1 kW	10,0 kW	12,5 kW
SOUPRAVA			KIT-60PNY1E5C	KIT-71PNY1E5C	KIT-100PNY1E5C	KIT-125PNY1E5C
Dálkový ovladač			CZ-RTC5B	CZ-RTC5B	CZ-RTC5B	CZ-RTC5B
Výkon chlazení	Jmenovitý (min. – max.)	kW	6,00(2,00–7,10)	7,10(2,00–7,70)	10,00(2,70–11,50)	12,50(3,80–13,50)
EER ¹⁾	Jmenovitý (min. – max.)	W/W	3,21(5,00–2,78)A	2,76(5,00–2,48)D	2,81(4,74–2,67)C	2,81(4,00–2,60)C
SEER ²⁾		W/W	4,80B	5,10A	5,30A	4,95
Pdesign		kW	6,00	7,10	10,00	12,50
Jmenovitý příkon chlazení	Jmenovitý (min. – max.)	kW	1,87(0,40–2,55)	2,57(0,40–3,10)	3,56(0,57–4,30)	4,45(0,95–5,20)
Roční spotřeba energie (ErP) ³⁾		kWh/rok	437	487	660	—
Topný výkon	Jmenovitý (min. – max.)	kW	6,00(1,80–7,00)	7,10(1,80–8,10)	10,00(2,10–13,80)	12,50(3,40–15,00)
Topný výkon při teplotě $-7\text{ }^{\circ}\text{C}$ / $-15\text{ }^{\circ}\text{C}$ ⁴⁾		kW	—/—	—/—	9,97	10,97
COP ¹⁾	Jmenovitý (min. – max.)	W/W	3,73(5,14–3,78)A	3,70(5,14–3,31)A	3,41(4,67–3,37)B	3,41(4,36–3,26)B
SCOP ²⁾		W/W	3,80A	3,80A	3,80A	3,52
Hodnota Pdesign při teplotě $-10\text{ }^{\circ}\text{C}$		kW	5,60	5,60	7,60	12,50
Jmenovitý příkon vytápění	Jmenovitý (min. – max.)	kW	1,61(0,35–1,85)	1,92(0,35–2,45)	2,94(0,45–4,10)	3,67(0,78–4,60)
Roční spotřeba energie (ErP) ³⁾		kWh/rok	2061	2061	2800	—
Vnitřní jednotka			S-60PN1E5A	S-71PN1E5A	S-100PN1E5A	S-125PN1E5A
Externí statický tlak ⁵⁾	Jmenovitý (min. – max.)	Pa	50(10–80)	50(10–80)	50(10–80)	50(10–80)
Objem vzduchu	Chlazení / Topení	m ³ /min.	22/20/16	22/20/16	36/33/26	38/35/28
Akustický tlak ⁶⁾	Vys. / Stř. / Níz.	dB(A)	43/41/36	43/41/36	44/42/37	45/43/38
Rozměry ⁷⁾	V × Š × H	mm	250x1000x650	250x1000x650	250x1200x650	250x1200x650
Čistá hmotnost		kg	32	32	41	41
Venkovní jednotka			U-60PEY2E5	U-71PEY2E5	U-100PEY1E5	U-125PEY1E5
Zdroj napájení		V	220/230/240	220/230/240	220/230/240	220/230/240
Doporučený jistič		A	—	—	25	30
Připojka		mm ²	—	—	4	6
Proud	Chlad	A	8,70/8,40/8,00	12,10/11,60/11,20	16,00/15,30/14,80	20,10/19,30/18,70
	Teplo	A	7,40/7,10/6,80	9,00/8,60/8,25	13,00/12,50/12,10	16,50/15,80/15,20
Objem vzduchu	Chlazení / Topení	m ³ /min.	38/41	44/41	110/95	80/73
Akustický tlak	Chlazení / Topení (Vys.)	dB(A)	46/48	49/49	52/52	56/56
Rozměr	V × Š × H	mm	619x799x299	619x799x299	996x940x340	996x940x340
Čistá hmotnost		kg	40	40	73	85
Připojky potrubí	Kapalinové potrubí	palce (mm)	3/8(9,52)	3/8(9,52)	3/8(9,52)	3/8(9,52)
	Plynové potrubí	palce (mm)	5/8(15,88)	5/8(15,88)	5/8(15,88)	5/8(15,88)
Rozsah délek potrubí		m	3–40	3–40	5–50	5–50
Rozdíl výšek (vstup/výstup) ⁸⁾		m	30	30	30	30
Délka potrubí pro dodatečný plyn		m	30	30	30	30
Dodatečný objem plynného chladiva		g/m	40	40	50	50
Chladivo (R410A)		kg / TCO ₂ ekv.	1,95/4,0716	1,95/4,0716	2,60/5,4288	3,20/6,6816
Provozní rozsah	Chlad min. – max.	°C	-10~+43	-10~+43	-10~+43	-10~+43
	Teplo min. – max.	°C	-15~+24	-15~+24	-15~+24	-15~+24

Příslušenství

CZ-RTC5B	Kabelový dálkový ovladač s tlačítkem Econavi a datanavi
CZ-RWSK2 + CZ-RWSC3	Bezdrátový dálkový ovladač
CZ-RE2C2	Zjednodušený dálkový ovladač
PAW-WTRAY	Vana na kondenzovanou vodu kompatibilní se základovou podpěrou
PAW-GRDBSE20	Venkovní základová podpěra pro absorpci hluku a vibrací
PAW-GRDSTD40	Venkovní vyvýšená plošina 400 × 900 × 400 mm

Příslušenství

PAW-WPH7	Ochranný štít proti větru pro 5kW venkovní jednotku
PAW-WPH9	Štít proti větru pro venkovní jednotky 6/7 kW Elite a 10/12,5 kW Standard
PAW-WPH10	Štít proti větru pro venkovní jednotky od 10 do 14 kW Elite a 14 kW Standard



Volitelný ovladač. Kabelový dálkový ovladač CZ-RTCSB. Kompatibilní s Econavi.



Volitelný ovladač. Bezdrátový dálkový ovladač CZ-RWSK2 + CZ-RWSC3



Volitelný ovladač. Zjednodušený dálkový ovladač CZ-REZC2



Volitelný snímač Econavi. CZ-CENSC1



Příklad systému

U krytu vnitřní jednotky je na straně řídicí skříň nutný kontrolní otvor (450×450 mm nebo více).

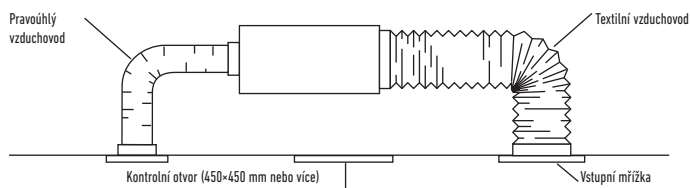

Omezení závanů chladného vzduchu během vytápění

Přesné měření teploty přímého výměníku snímačem E1 a E2 za účelem omezení závanů chladného vzduchu během vytápění a zvýšení komfortu.

Před zadáním specifikace se poraďte s autorizovaným prodejcem Panasonic.

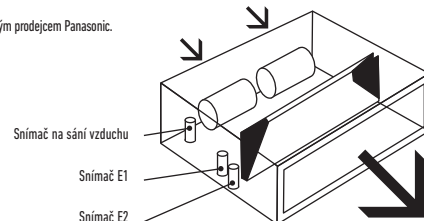

			Třífázová		
			10,0 kW	12,5 kW	14,0 kW
SOUPRAVA			KIT-100PNY1E8C	KIT-125PNY1E8C	KIT-140PNY1E8C
Dálkový ovladač			CZ-RTCSB	CZ-RTCSB	CZ-RTCSB
Výkon chlazení	Jmenovitý (min. – max.)	kW	10,00(2,70–11,50)	12,50(3,80–13,50)	14,00(3,30–15,50)
EER ¹⁾	Jmenovitý (min. – max.)	W/W	2,81(4,74–2,67)C	2,81(4,00–2,60)C	2,98(3,93–2,58)C
SEER²⁾	W/W	5,20A	4,95	5,18	
Pdesign		kW	10,00	12,50	14,00
Jmenovitý příkon chlazení	Jmenovitý (min. – max.)	kW	3,56(0,57–4,30)	4,45(0,95–5,20)	4,70(0,84–6,00)
Roční spotřeba energie (ErP) ³⁾		kWh/rok	673	—	—
Topný výkon	Jmenovitý (min. – max.)	kW	10,00(2,10–13,80)	12,50(3,40–15,00)	14,00(4,10–16,00)
Topný výkon při teplotě –7 °C / –15 °C ⁴⁾		kW	9,97	10,97	13,35
COP ¹⁾	Jmenovitý (min. – max.)	W/W	3,41(4,67–3,37)B	3,41(4,36–3,26)B	3,52(4,56–3,08)B
SCOP²⁾	W/W	3,80A	3,52	3,52	
Hodnota Pdesign při teplotě –10 °C		kW	7,60	12,50	14,00
Jmenovitý příkon vytápění	Jmenovitý (min. – max.)	kW	2,94(0,45–4,10)	3,67(0,78–4,60)	3,88(1,05–5,40)
Roční spotřeba energie (ErP) ³⁾		kWh/rok	2800	—	—
Vnitřní jednotka			S-100PN1E5A	S-125PN1E5A	S-140PN1E5A
Externí statický tlak ⁵⁾	Jmenovitý (min. – max.)	Pa	50(10–80)	50(10–80)	50(10–80)
Objem vzduchu	Chlazení / Topení	m ³ /min.	36/33/26	38/35/28	40/37/30
Akustický tlak ⁶⁾	Vys. / Stř. / Níz.	dB(A)	44/42/37	45/43/38	46/44/39
Rozměry ⁷⁾	V × Š × H	mm	250x1200x650	250x1200x650	250x1200x650
Čistá hmotnost		kg	41	41	41
Venkovní jednotka			U-100PEY1E8	U-125PEY1E8	U-140PEY1E8
Zdroj napájení		V	380/400/415	380/400/415	380/400/415
Doporučený jistič		A	16	16	16
Přípojka		mm ²	2,5	2,5	2,5
Proud	Chlad	A	5,45/5,20/5,05	6,85/6,50/6,25	7,05/6,50/6,45
	Tepló	A	4,45/4,25/4,10	5,55/5,30/5,10	5,90/5,60/5,40
Objem vzduchu	Chlazení / Topení	m ³ /min.	76/67	80/73	135/120
Akustický tlak	Chlazení / Topení (Vys.)	dB(A)	54/54	56/56	54/53
Rozměr	V × Š × H	mm	996x940x340	996x940x340	1416x940x340
Čistá hmotnost		kg	73	85	98
Přípojky potrubí	Kapalinové potrubí	palce (mm)	3/8(9,52)	3/8(9,52)	3/8(9,52)
	Plynové potrubí	palce (mm)	5/8(15,88)	5/8(15,88)	5/8(15,88)
Rozsah délek potrubí		m	5–50	5–50	5–50
Rozdílný výškový (vstup/výstup) ⁸⁾		m	30	30	30
Délka potrubí pro dodatečný plyn		m	30	30	30
Dodatečný objem plynného chladiva		g/m	50	50	50
Chladivo (R410A)		kg / TCO ₂ ekv.	2,60/5,4288	3,20/6,6816	3,40/7,0992
Provozní rozsah	Chlad min. ~ max.	°C	–10~+43	–10~+43	–10~+43
	Tepló min. ~ max.	°C	–15~+24	–15~+24	–15~+24

1) Vypočet hodnot EER a COP podle normy EN14511. 2) U modelů do 12 kW se hodnota SCOP vypočítává na základě hodnot směrnice EU/626/2011. U modelů nad 12 kW se hodnota SCOP vypočítává na základě hodnot směrnice EU/2281/2016. 3) Roční spotřeba elektrické energie se vypočítává v souladu se směrnicí EU/626/2011. 4) Topný výkon je vypočítán včetně korekce faktoru odmrazování. 5) Střední nastavení externího statického tlaku z továrny. 6) Hladina akustického tlaku jednotky je hodnota naměřená ve vzdálenosti 1 m od čelní strany jednotky a 1,5 m od země. Měření akustického tlaku se provádí v souladu se specifikací normy Eurovent 6/C/006-97. 7) Přidejte 100 mm pro přípojku potrubí. 8) V případě instalace venkovní jednotky na místo, které je výše než vnitřní jednotka. * Doporučený jistič pro vnitřní 3A.



SEER a SCOP: KIT-100PNY1E5C. OVLÁDÁNÍ PŘES INTERNET: Volitelné. Kompatibilní se všemi řešeními připojení Panasonic. Podrobné informace najdete v části Ovládací systémy.

Podmínky hodnocení: Chlazení vnitřní 27 °C ST/19 °C MT. Chlazení venkovní 35 °C ST/24 °C MT. Vytápění vnitřní 20 °C ST. Vytápění venkovní 7 °C ST/6 °C MT. (ST: suchý teploměr; MT: mokvý teploměr) Specifikace mohou být změněny bez předchozího oznámení. Podrobné informace o EIP naleznete na našich stránkách www.aircon.panasonic.eu nebo www.ptc.panasonic.eu.

Jednotka PACi S VYSOKÝM STATICKÝM TLAKEM PRO SKRYTOU INSTALACI 20,0–25,0kW S INVERTOREM+ • PLYN R410A



Panasonic otevírá nové cesty a nabízí vysokou účinnost a výkon v malém prostoru.

- Vysoká účinnost: Kompresor Panasonic
- Lepší částečné zatížení
- Vyšší flexibilita
- Protikorozní nátěr Bluefin
- 0–10V řízení podle potřeby

Nízká čistá hmotnost a kompaktní konstrukce umožňují snadnější instalaci v jakémkoliv komerčním prostoru. Systém s dvěma ventilátory šetří cenný prostor v porovnání s tradičními systémy o výkonu 8–10 TČ, které jsou větší, a vyžadují proto více prostoru.

Všechny funkce „A“

- Řízení podle potřeby 0–10 V pomocí CZ-CAPBC2
- Naplánování vypnutí ve špičce
- Pokročilé funkce úspor energie v řadě Elite
- Kompaktní konstrukce: velikost vhodná k instalaci na balkón
- Konstrukce potrubí vhodná pro střední a malé projekty: konstrukce potrubí vhodná pro lehké komerční a rezidenční projekty

Jednotky Panasonic o výkonu 20,0–25,0 kW jsou ideální pro velké prodejny a další velké prostory, kde není potřeba vyšších výkonů VRF systémů.

Zvětšená povrchová plocha tepelného výměníku s dvojitým povrchem

Tepelný výměník má zdvojenou konstrukci povrchu. Ve srovnání s konstrukcí se dvěma povrchy u současných modelů není prostor rozdělen, a oblast pro tepelnou výměnu je tak větší. Vysoce výkonné řešení potrubí navyšuje výkon tepelného výměníku o 5 %.

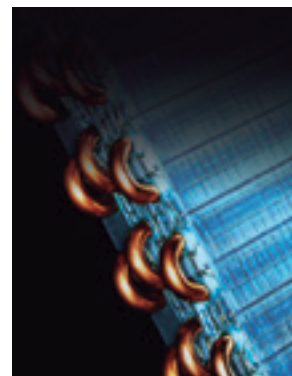

Bluefin

Výkon klimatizace závisí do značné míry na kondenzátoru, který musí vydržet působení slaneho vzduchu, větru, prachu a dalších korozivních faktorů. Společnost Panasonic přišla na způsob, jak prodloužit životnost svých kondenzátorů pomocí vrstvy originálního protikorozního nátěru. Tento speciální povrch vám přinese roky spolehlivého komfortu a navíc z dlouhodobého hlediska lepší ekonomiku provozu.

Kompresor Panasonic

Nejlepší ovládání invertoru poskytující špičkové výkony při částečném zatížení* 10% – 100% frekvence. Širší frekvenční provozní rozsah kompresoru umožňuje v průběhu roku dosáhnout efektivnějšího provozu.

* Porovnávaný aktuální model je jednotkou určenou pro evropský trh.



Volitelný ovladač.
Kabelový dálkový ovladač
CZ-RTCSB.
Kompatibilní s Econavi.



Volitelný ovladač.
Bezdrátový dálkový ovladač
CZ-RWSK2 + CZ-RWSC3



Volitelný ovladač.
Zjednodušený dálkový
ovladač CZ-RE2C2



Volitelný snímač Econavi.
CZ-CENSC1



Panasonic otevírá nové cesty a nabízí vysokou účinnost a výkon v malém prostoru.

Jednotky Panasonic o výkonu 8–10 HP jsou ideální pro velké prodejny a další velké prostory, kde není potřeba vyšších výkonů systémů VRF. Lehká a kompaktní konstrukce umožňuje snadnější instalaci v jakémkoliv komerčním prostoru. Systém s dvěma ventilátory šetří cenný prostor v porovnání s tradičními systémy o výkonu 8–10 TČ, které jsou větší a vyžadují proto více prostoru.

Vysoký topný výkon při teplotě –7 °C

Zaměřeno na technické parametry

- Vysoká účinnost
- Kompresor Panasonic
- Lepší částečné zatížení
- Vyšší flexibilita
- Protikorozní nátěr Bluefin
- 0–10V řízení podle potřeby

			Třífázové	
			20,0 kW	25,0 kW
SOUPRAVA			KIT-200PE2E5D	KIT-250PE2E5D
Dálkový ovladač			CZ-RTCSB	CZ-RTCSB
Výkon chlazení	Jmenovitý (min. – max.)	kW	19,50(5,40–22,40)	25,00(6,30–28,00)
EER ¹⁾		W/W	3,11 B	2,91 C
SEER ²⁾		W/W	5,34	4,83
Pdesign		kW	19,50	25,00
Jmenovitý příkon chlazení		kW	5,97	8,04
Topný výkon	Jmenovitý (min. – max.)	kW	22,40(5,60–25,00)	28,00(7,10–31,50)
Topný výkon při teplotě –7 °C / –15 °C ³⁾		kW	20,00/17,00	25,20/21,42
COP ¹⁾		W/W	3,54 B	3,64 A
SCOP ²⁾		W/W	3,55	3,56
Hodnota Pdesign při teplotě –10 °C		kW	17,00	20,00
Jmenovitý příkon vytápění		kW	6,02	7,14
Vnitřní jednotka			S-200PE2E5	S-250PE2E5
Zdroj napájení		V / fáze / Hz	220–230–240/1/50	220–230–240/1/50
Externí statický tlak při přepravě (s posilovacím kabelem) ⁴⁾		Pa	60–140–270	72–140–270
Objem vzduchu	Vys. / Stř. / Níz.	m ³ /min.	56/51/44	72/63/53
Akustický tlak ⁵⁾	Vys. / Stř. / Níz.	dB(A)	43/41/38	47/45/42
Rozměr	V × Š × H	mm	479x1453x1205	479x1453x1205
Čistá hmotnost		kg	100	104
Venkovní jednotka			U-200PE2E8A	U-250PE2E8A
Zdroj napájení		V / fáze / Hz	380–400–415/3/50	380–400–415/3/50
Doporučený jistič		A	15	20
Objem vzduchu	Chlazení / Topení	m ³ /min.	164	160
Akustický tlak ⁵⁾	Chlazení / Topení (Vys.)	dB(A)	60/62	61/63
Rozměry ⁶⁾	V × Š × H	mm	1500x980x370	1500x980x370
Čistá hmotnost		kg	127	138
Připojky potrubí	Kapalinové potrubí	palce (mm)	3/8(9,52)	1/2(12,70)
	Plynové potrubí	palce (mm)	1(25,40)	1(25,40)
Rozsah délek potrubí		m	5–120	5–120
Rozdílný výškový (vstup/výstup) ⁷⁾		m	30	30
Délka potrubí pro dodatečný plyn		m	30	30
Dodatečný objem plynného chladiva		g/m	50	80
Chladivo (R410A)		kg / TCO ₂ ekv.	5,60/11,6928	6,40/13,3632
Provozní rozsah	Chlad min. ~ max.	°C	–15~+46	–15~+46
	Teplu min. ~ max.	°C	–20~+24	–20~+24

Příslušenství

CZ-RTCSB	Kabelový dálkový ovladač s tlačítkem Econavi a datanavi
CZ-RWSK2 + CZ-RWSC3	Bezdrátový dálkový ovladač
CZ-RE2C2	Zjednodušený dálkový ovladač
PAW-GRDST40	Venkovní vyvýšená plošina 400 × 900 × 400 mm
PAW-WPH8	Štít proti větru pro U-200PE2E8A a U-250PE2E8A

Příslušenství

CZ-TREMIESPW706	Výstupní nástavec vzduchu (vhodný pro pevné + ohebné vzduchovody) pro S-250PE2E5
CZ-TREMIESPW705	Výstupní nástavec vzduchu (vhodný pro pevné + ohebné vzduchovody) pro S-200PE2E5

1) Vypočet hodnot EER a COP podle normy EN14511. 2) U modelů do 12 kW se hodnota SCOP vypočítává na základě hodnot směrnice EU/626/2011. U modelů nad 12 kW se hodnota SCOP vypočítává na základě hodnot směrnice EU/2281/2016. 3) Topný výkon je vypočítán včetně korekce faktoru odmrazování. 4) Střední nastavení externího statického tlaku z továrny. 5) Hladina akustického tlaku jednotky je hodnota naměřená ve vzdálenosti 1 m od čelní strany jednotky a 1,5 m od země. Měření akustického tlaku se provádí v souladu se specifikací normy Eurovent 6/C/006-97. 6) Pro vstupní otvor potrubí přidejte 100 mm u vnitřní jednotky nebo 70 mm u venkovní jednotky. 7) V případě instalace venkovní jednotky na místo, které je výše než vnitřní jednotka. * Filtr není součástí dodávky.



OVLÁDÁNÍ PŘES INTERNET: Volitelné.

Kompatibilní se všemi řešeními připojení Panasonic. Podrobné informace najdete v části Ovládací systémy.

Podmínky hodnocení: Chlazení vnitřní 27 °C ST/19 °C MT. Chlazení venkovní 35 °C ST/24 °C MT. Vytápění vnitřní 20 °C ST. Vytápění venkovní 7 °C ST/6 °C MT. (ST: suchý teploměr; MT: mokvý teploměr)
Specifikace mohou být změněny bez předchozího oznámení. Podrobné informace o EIP naleznete na našich stránkách www.aircon.panasonic.eu nebo www.ptc.panasonic.eu.

SYSTÉM PACi S JEDNOU, DVĚMA, TŘEMI A DVAKRÁT DVĚMA JEDNOTKAMI

• PLYN R32 A • PLYN R410A

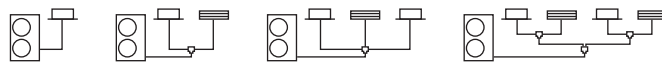

1 PACi Standard od 10,0 do 12,5 kW

Ke stejné venkovní jednotce je možné připojit až 2 vnitřní jednotky. Jednotky PACi od společnosti Panasonic mohou být instalovány jako samostatné a dvojitě systémy. Vnitřní jednotky mohou být kombinovány dle následující výběrové tabulky. Provoz bude vždy probíhat současně. Všechny vnitřní jednotky budou pracovat se stejnými nastaveními.

2 PACi Elite od 7,1 do 14,0 kW

Ke stejné venkovní jednotce je možné připojit až 4 vnitřní jednotky. Jednotky PACi Panasonic 71, 100, 125 a 140 mohou být instalovány jako dvojitě, trojitě a dvojnásobně dvojitě systémy. Vnitřní jednotky mohou být kombinovány dle výběrové tabulky. Provoz bude vždy probíhat současně. Všechny vnitřní jednotky budou pracovat se stejnými nastaveními.

3 Velká PACi Elite od 20,0 do 25,0 kW

Ke stejné venkovní jednotce je možné připojit až 4 vnitřní jednotky. Jednotky PACi Panasonic 200 a 250 mohou být instalovány jako dvojitě, trojitě a dvojnásobně dvojitě systémy. Vnitřní jednotky mohou být kombinovány dle výběrové tabulky. Provoz bude vždy probíhat současně. Všechny vnitřní jednotky budou pracovat se stejnými nastaveními.

S tímto systémem je možné rozdělit výkon jedné venkovní jednotky současně až pro 4 vnitřní jednotky. Díky tomu je tento systém obzvláště vhodný pro společné prostory. Snižuje koncentraci hluku a umožňuje dosažení stejné teploty v okolí místnosti. V jednom systému je možné nainstalovat různé typy vnitřních jednotek (nástěnné, kazetové, se vzduchovodem, stropní).

Vnitřní jednotky

	Nástěnná jednotka	4cestná kazetová jednotka 90 × 90	4cestná kazetová jednotka 60 × 60	Stropní jednotka	Skrýtá jednotka s vysokým statickým tlakem	Skrýtá jednotka s nízkým statickým tlakem
3,6 kW	S-36PK2E5B	S-36PU2E5B	S-36PY2E5A	S-36PT2E5B	S-36PF1E5B	S-36PN1E5A
4,5 kW	S-45PK2E5B	S-45PU2E5B	S-45PY2E5A	S-45PT2E5B	S-45PF1E5B	S-45PN1E5A
5,0 kW	S-50PK2E5B	S-50PU2E5B	S-50PY2E5A	S-50PT2E5B	S-50PF1E5B	S-50PN1E5A
6,0 kW	S-60PK2E5B	S-60PU2E5B		S-60PT2E5B	S-60PF1E5B	S-60PN1E5A
7,1 kW	S-71PK2E5B	S-71PU2E5B		S-71PT2E5B	S-71PF1E5B	S-71PN1E5A
10,0 kW	S-100PK2E5B	S-100PU2E5B		S-100PT2E5B	S-100PF1E5B	S-100PN1E5A
12,5 kW		S-125PU2E5B		S-125PT2E5B	S-125PF1E5B	S-125PN1E5A
14,0 kW		S-140PU2E5B		S-140PT2E5B	S-140PF1E5B	S-140PN1E5A

Venkovní jednotky

	Systém PACi Standard s jednou a dvěma jednotkami • PLYN R32	Systém PACi Standard s jednou a dvěma jednotkami • PLYN R410A	PACi Elite – dvojitý, trojitý a dvojnásobně dvojitý systém od 7,1 do 14,0 kW • PLYN R410A	PACi Elite – dvojitý, trojitý a dvojnásobně dvojitý systém od 20,0 do 25,0 kW • PLYN R410A
7,1 kW		U-71PEY2E5	U-71PE1E5A // U-71PE1E8A	
10,0 kW	U-100PZ2E5 // U-100PZ2E8	U-100PEY1E5 // U-100PEY1E8	U-100PE1E5A // U-100PE1E8A	
12,5 kW	U-125PZ2E5 // U-125PZ2E8	U-125PEY1E5 // U-125PEY1E8	U-125PE1E5A // U-125PE1E8A	
14,0 kW	U-140PZ2E5 // U-140PZ2E8	U-140PEY1E8	U-140PE1E5A // U-140PE1E8A	
20,0 kW				U-200PE2E8A
25,0 kW				U-250PE2E8A

Kombinace systému PACi Standard jedna jednotka / současný provoz • PLYN R32 a • PLYN R410A

Vnitřní	7,1 kW	10,0 kW	12,5 kW	14,0 kW
3,6 kW				
5,0 kW		Dvojitý U-100 S-50 S-50		
6,0 kW			Dvojitý U-125 S-60 S-60	
7,1 kW	Jednoduchý ¹ U-71 S-71			Dvojitý U-140 S-71 S-71
10,0 kW		Jednoduchý ¹ U-100 S-100		
12,5 kW			Jednoduchý ¹ U-125 S-125	
14,0 kW				Jednoduchý ¹ U-140 S-140

Kombinace systému PACi Elite od 7,1 do 14,0 kW jedna jednotka / současný provoz • PLYN R410A

Vnitřní	7,1 kW	10,0 kW	12,5 kW	14,0 kW
3,6 kW	Dvojitý U-71 S-36 S-36	Trojitý U-100 S-36 S-36 S-36	Dvojnásobně dvojitý U-125 S-36 S-36 S-36 S-36	
4,5 kW			Trojitý U-125 S-45 S-45 S-45	
5,0 kW		Dvojitý U-100 S-50 S-50		Trojitý U-140 S-50 S-50 S-50
6,0 kW			Dvojitý U-125 S-60 S-60	
7,1 kW	Jednoduchý ¹ U-71 S-71			Dvojitý U-140 S-71 S-71
10,0 kW		Jednoduchý ¹ U-100 S-100		
12,5 kW			Jednoduchý ¹ U-125 S-125	
14,0 kW				Jednoduchý ¹ U-140 S-140

Kombinace systému PACi Elite od 20,0 do 25,0 kW jedna jednotka / současný provoz • PLYN R410A

Vnitřní	20,0 kW	25,0 kW
5,0 kW	Dvojnásobně dvojitý U-200 S-50 S-50 S-50 S-50	
6,0 kW		Dvojnásobně dvojitý U-250 S-60 S-60 S-60 S-60
7,1 kW	Trojitý U-200 S-71 S-71 S-71	
10,0 kW	Dvojitý U-200 S-100 S-100	
12,5 kW		Dvojitý U-250 S-125 S-125
20,0 kW	Jednoduchý ¹ U-200 S-200	
25,0 kW		Jednoduchý ¹ U-250 S-250

1. Řešení soupravy PACi 1×1.

Venkovní jednotky PACi Standard • PLYN R32

Venkovní jednotky PACi Elite • PLYN R410A

Venkovní jednotky PACi Standard • PLYN R410A



Venkovní jednotky PACi Standard • PLYN R32

			10,0 kW	12,5 kW	14,0 kW
Venkovní jednotka jednofázová			U-100PZ2E5	U-125PZ2E5	U-140PZ2E5
Venkovní jednotka třífázová			U-100PZ2E8	U-125PZ2E8	U-140PZ2E8
Výkon chlazení	Jmenovitý (min. – max.)	kW	10,00(3,00–11,50)	12,50(3,20–13,50)	14,00(3,30–15,00)
Topný výkon	Jmenovitý (min. – max.)	kW	10,00(3,00–14,00)	12,50(3,30–15,00)	14,00(3,40–16,00)
Zdroj napájení	Jedna fáze	V	220/230/240	220/230/240	220/230/240
	Tři fáze	V	380/400/415	380/400/415	380/415
Přípojka		mm ²	—	—	—
Objem vzduchu	Chlazení / Topení	m ³ /min.	76,00/70,00	86,00/78,00	89,00/83,00
Akustický tlak	Chlazení / Topení (Vys.)	dB(A)	52/52	55/55	56/56
Akustický výkon	Chlazení / Topení (Vys.)	dB	70/70	73/73	74/74
Rozměr	V × Š × H	mm	996x980x370	996x980x370	996x980x370
Čistá hmotnost		kg	90	94	94
Přípojky potrubí	Kapalinové potrubí	palce (mm)	3/8(9,52)	3/8(9,52)	3/8(9,52)
	Plynové potrubí	palce (mm)	5/8(15,88)	5/8(15,88)	5/8(15,88)
Rozsah délek potrubí	min. ~ max.	m	5–50	5–50	5–50
Rozdíl výšek (vstup/výstup)	max.	m	30	30	30
Chladivo (R410A)		kg / TCO ₂ ekv.	2,60/5,4288	3,00/2,025	3,00/2,025
Provozní rozsah	Chlad min. ~ max.	°C	–10~+43	–10~+43	–10~+43
	Teplu min. ~ max.	°C	–15~+24	–15~+24	–15~+24

Venkovní jednotky PACi Elite • PLYN R410A

			7,1 kW	10,0 kW	12,5 kW	14,0 kW	20,0 kW	25,0 kW
Venkovní jednotka jednofázová			U-71PE1E5A	U-100PE1E5A	U-125PE1E5A	U-140PE1E5A	—	—
Venkovní jednotka třífázová			U-71PE1E8A	U-100PE1E8A	U-125PE1E8A	U-140PE1E8A	U-200PE2E8A	U-250PE2E8A
Výkon chlazení	Jmenovitý (min. – max.)	kW	7,10(2,50–8,00)	10,00(3,30–12,50)	12,50(3,30–14,00)	14,00(3,30–15,50)	20,00(6,00–22,40)	25,00(6,00–28,00)
Topný výkon	Jmenovitý (min. – max.)	kW	8,00(2,00–9,00)	11,20(4,10–14,00)	14,00(4,10–16,00)	16,00(4,10–18,00)	21,80(6,00–22,40)	28,00(6,00–31,50)
Zdroj napájení	Jedna fáze	V	220/240	220/240	220/240	220/240	—	—
	Tři fáze	V	380/415	380/415	380/415	380/415	380/415	380/415
Přípojka		mm ²	2 × 1,5 nebo 2,5	2 × 1,5 nebo 2,5	2 × 1,5 nebo 2,5	2 × 1,5 nebo 2,5	—	—
Objem vzduchu	Chlazení / Topení	m ³ /min.	60,00/60,00	110,00/95,00	130,00/110,00	135,00/120,00	129,00	118,00
Akustický tlak	Chlazení / Topení (Vys.)	dB(A)	48/50	52/52	53/53	54/55	57/57	57/58
Akustický výkon	Chlazení / Topení (Vys.)	dB	65/67	69/69	70/70	71/71	72	73
Rozměr	V × Š × H	mm	996x940x340	1416x940x340	1416x940x340	1416x940x340	1500x980x370	1500x980x370
Čistá hmotnost		kg	69	98	98	98	118	128
Přípojky potrubí	Kapalinové potrubí	palce (mm)	3/8(9,52)	3/8(9,52)	3/8(9,52)	3/8(9,52)	3/8(9,52)	1/2(12,70)
	Plynové potrubí	palce (mm)	5/8(15,88)	5/8(15,88)	5/8(15,88)	5/8(15,88)	1(25,40)	1(25,40)
Rozsah délek potrubí	min. ~ max.	m	5–50	5–75	5–75	5–75	5–100	5–100
Rozdíl výšek (vstup/výstup)	max.	m	30	30	30	30	30	30
Chladivo (R410A)		kg / TCO ₂ ekv.	2,35/4,9068	3,40/7,0992	3,40/7,0992	3,40/7,0992	5,60/11,6928	6,40/13,3632
Provozní rozsah	Chlad min. ~ max.	°C	–15~+46	–15~+46	–15~+46	–15~+46	–15~+46	–15~+46
	Teplu min. ~ max.	°C	–20~+24	–20~+24	–20~+24	–20~+24	–20~+15	–20~+15

Venkovní jednotky PACi Standard • PLYN R410A

			7,1 kW	10,0 kW	12,5 kW	14,0 kW
Venkovní jednotka jednofázová			U-71PEY2E5	U-100PEY1E5	U-125PEY1E5	—
Venkovní jednotka třífázová			—	U-100PEY1E8	U-125PEY1E8	U-140PEY1E8
Výkon chlazení	Jmenovitý (min. – max.)	kW	7,10(2,00–7,70)	10,00(2,70–11,50)	12,50(3,80–13,50)	14,00(3,30–15,50)
Topný výkon	Jmenovitý (min. – max.)	kW	7,10(1,80–8,10)	10,00(2,10–13,80)	12,50(3,40–15,00)	14,00(4,10–16,00)
Zdroj napájení	Jedna fáze	V	220/230/240	220/230/240	220/230/240	—
	Tři fáze	V	—	380/400/415	380/400/415	380/415
Přípojka		mm ²	2,50	4,00	6,00	2,50
Objem vzduchu	Chlazení / Topení	m ³ /min.	39,00	76,00/67,00	80,00/73,00	135,00/120,00
Akustický tlak	Chlazení / Topení (Vys.)	dB(A)	47/49	54/54	56/56	54/53
Akustický výkon	Chlazení / Topení (Vys.)	dB	70/70	70/70	73/73	71/70
Rozměr	V × Š × H	mm	619x799x299	996x940x340	996x940x340	1416x940x340
Čistá hmotnost		kg	40	73	85	98
Přípojky potrubí	Kapalinové potrubí	palce (mm)	3/8(9,52)	3/8(9,52)	3/8(9,52)	3/8(9,52)
	Plynové potrubí	palce (mm)	5/8(15,88)	5/8(15,88)	5/8(15,88)	5/8(15,88)
Rozsah délek potrubí	min. ~ max.	m	5–50	5–50	5–50	5–50
Rozdíl výšek (vstup/výstup)	max.	m	30	30	30	30
Chladivo (R410A)		kg / TCO ₂ ekv.	1,95/4,0716	2,60/5,4288	3,20/6,6816	3,40/7,0992
Provozní rozsah	Chlad min. ~ max.	°C	–10~+43	–10~+43	–10~+43	–10~+43
	Teplu min. ~ max.	°C	–15~+24	–15~+24	–15~+24	–15~+24

Výletný ovladač.
Kabelový dálkový ovladač
CZ-R1C5B
Kompatibilní s EconaviVýletný ovladač.
Bezdrátový dálkový ovladač
CZ-RWSK2Výletný ovladač.
Zjednodušený dálkový ovladač
CZ-REIC2

Kompatibilní se všemi řešeními připojení Panasonic. Podrobné informace najdete v části Ovládací systémy.

NOVINKA
18

Nástěnná jednotka	Vnitřní	Výkon chlazení		Výkon topný	Rozměr V × Š × H mm	Akustický tlak Vys. / Stř. / Níz. dB(A)	Objem vzduchu Vys. / Stř. / Níz. m ³ /min.
		kW	kW				
3,6 kW	S-36PK2E5B	3,60	4,20		302x1120x236	35 / 31 / 27	11,00 / 9,50 / 7,50
4,5 kW	S-45PK2E5B	4,50	5,20		302x1120x236	38 / 34 / 30	12,00 / 10,50 / 8,50
5,0 kW	S-50PK2E5B	5,00	5,60		302x1120x236	40 / 36 / 32	14,00 / 12,00 / 10,50
6,0 kW	S-60PK2E5B	6,00	7,00		302x1120x236	47 / 44 / 40	18,00 / 14,50 / 11,50
7,1 kW	S-71PK2E5B	7,10	8,00		302x1120x236	47 / 44 / 40	18,00 / 14,50 / 11,50
10,0 kW	S-100PK2E5B	10,00	11,20		302x1120x236	47 / 44 / 40	19,00 / 16,50 / 13,00

4cestná kazetová jednotka 60 × 60	Vnitřní	Panel	Výkon chlazení		Výkon topný	Rozměry vnitřní jednotky V × Š × H mm	Panel CZ-KPY3AW V × Š × H mm	Panel CZ-KPY3BW V × Š × H mm	Akustický tlak Vys. / Stř. / Níz. dB(A)	Objem vzduchu Vys. / Stř. / Níz. m ³ /min.
			kW	kW						
3,6 kW	S-36PY2E5A	CZ-KPY3AW / CZ-KPY3BW	3,60	4,20		288x583x583	31x700x700	31x625x625	36 / 32 / 26	9,70 / 9,90
4,5 kW	S-45PY2E5A	CZ-KPY3AW / CZ-KPY3BW	4,50	5,20		288x583x583	31x700x700	31x625x625	38 / 34 / 28	10,00 / 10,30
5,0 kW	S-50PY2E5A	CZ-KPY3AW / CZ-KPY3BW	5,00	5,60		288x583x583	31x700x700	31x625x625	40 / 37 / 33	11,10 / 11,10

4cestná kazetová jednotka 90 × 90	Vnitřní	Panel	Výkon chlazení		Výkon topný	Rozměry vnitřní jednotky V × Š × H mm	Rozměry panelové jednotky V × Š × H mm	Akustický tlak Vys. / Stř. / Níz. dB(A)	Objem vzduchu Vys. / Stř. / Níz. m ³ /min.
			kW	kW					
3,6 kW	S-36PU2E5B	CZ-KPU3 / CZ-KPU3A	3,60	4,20		256x840x840	33,5x950x950	30 / 28 / 27	14,50 / 13,00 / 11,50
4,5 kW	S-45PU2E5B	CZ-KPU3 / CZ-KPU3A	4,50	5,20		256x840x840	33,5x950x950	31 / 28 / 27	15,50 / 13,00 / 11,50
5,0 kW	S-50PU2E5B	CZ-KPU3 / CZ-KPU3A	5,00	5,60		256x840x840	33,5x950x950	32 / 29 / 27	16,50 / 13,50 / 11,50
6,0 kW	S-60PU2E5B	CZ-KPU3 / CZ-KPU3A	6,00	7,00		256x840x840	33,5x950x950	38 / 31 / 28	21,00 / 16,00 / 13,00
7,1 kW	S-71PU2E5B	CZ-KPU3 / CZ-KPU3A	7,10	8,00		256x840x840	33,5x950x950	37 / 31 / 28	22,00 / 16,00 / 13,00
10,0 kW	S-100PU2E5B	CZ-KPU3 / CZ-KPU3A	10,00	11,20		319x840x840	33,5x950x950	45 / 38 / 32	36,00 / 26,00 / 18,00
12,5 kW	S-125PU2E5B	CZ-KPU3 / CZ-KPU3A	12,50	14,00		319x840x840	33,5x950x950	46 / 39 / 33	37,00 / 27,00 / 19,00
14,0 kW	S-140PU2E5B	CZ-KPU3 / CZ-KPU3A	14,00	14,00		319x840x840	33,5x950x950	47 / 40 / 34	38,00 / 29,00 / 20,00

Stropní jednotka	Vnitřní	Výkon chlazení		Výkon topný	Rozměr V × Š × H mm	Akustický tlak Vys. / Stř. / Níz. dB(A)	Objem vzduchu Vys. / Stř. / Níz. m ³ /min.
		kW	kW				
3,6 kW	S-36PT2E5B	3,60	4,20		235x960x690	35 / 32 / 30	14,00 / 12,00 / 10,50
4,5 kW	S-45PT2E5B	4,50	5,20		235x960x690	38 / 33 / 30	15,00 / 12,50 / 10,50
5,0 kW	S-50PT2E5B	5,00	5,60		235x960x690	38 / 33 / 30	15,00 / 12,50 / 10,50
6,0 kW	S-60PT2E5B	6,00	7,00		235x1275x690	39 / 36 / 33	20,00 / 17,00 / 14,50
7,1 kW	S-71PT2E5B	7,10	8,00		235x1275x690	39 / 36 / 33	21,00 / 18,00 / 15,50
10,0 kW	S-100PT2E5B	10,00	11,20		235x1590x690	42 / 38 / 35	30,00 / 25,00 / 23,00
12,5 kW	S-125PT2E5B	12,50	14,00		235x1590x690	45 / 40 / 37	34,00 / 28,00 / 24,00
14,0 kW	S-140PT2E5B	14,00	14,00		235x1590x690	47 / 41 / 37	35,00 / 29,00 / 25,00

Skrýтая jednotka s vysokým statickým tlakem	Vnitřní	Výkon chlazení		Výkon topný	Rozměr V × Š × H mm	Externí statický tlak Vys. / Stř. / Níz. Pa	Akustický tlak Vys. / Stř. / Níz. dB(A)	Objem vzduchu Vys. / Stř. / Níz. m ³ /min.
		kW	kW					
3,6 kW	S-36PF1E5B	3,60	4,20		290x800x700	150 / 70 / 10	33 / 29 / 25	14,00 / 13,00 / 10,00
4,5 kW	S-45PF1E5B	4,50	5,20		290x800x700	150 / 70 / 10	34 / 30 / 26	14,00 / 13,00 / 10,00
5,0 kW	S-50PF1E5B	5,00	5,60		290x800x700	150 / 70 / 10	34 / 30 / 26	16,00 / 15,00 / 12,00
6,0 kW	S-60PF1E5B	6,00	7,00		290x1000x700	150 / 70 / 10	35 / 32 / 26	21,00 / 19,00 / 15,00
7,1 kW	S-71PF1E5B	7,10	8,00		290x1000x700	150 / 70 / 10	35 / 32 / 26	21,00 / 19,00 / 15,00
10,0 kW	S-100PF1E5B	10,00	11,20		290x1400x700	150 / 100 / 10	38 / 34 / 31	32,00 / 26,00 / 21,00
12,5 kW	S-125PF1E5B	12,50	14,00		290x1400x700	150 / 100 / 10	39 / 35 / 32	34,00 / 29,00 / 23,00
14,0 kW	S-140PF1E5B	14,00	14,00		290x1400x700	150 / 100 / 10	40 / 36 / 33	36,00 / 32,00 / 25,00

Skrýтая jednotka s nízkým statickým tlakem	Vnitřní	Výkon chlazení		Výkon topný	Rozměr V × Š × H mm	Externí statický tlak Vys. / Stř. / Níz. Pa	Akustický tlak Vys. / Stř. / Níz. dB(A)	Objem vzduchu Vys. / Stř. / Níz. m ³ /min.
		kW	kW					
3,6 kW	S-36PN1E5A	3,60	4,20		250x780x650	80 / 50 / 10	40 / 38 / 35	14,00 / 14,00
4,5 kW	S-45PN1E5A	4,50	5,20		250x780x650	80 / 50 / 10	41 / 39 / 35	16,00 / 16,00
5,0 kW	S-50PN1E5A	5,00	5,60		250x780x650	80 / 50 / 10	41 / 39 / 35	16,00 / 16,00
6,0 kW	S-60PN1E5A	6,00	7,00		250x1000x650	80 / 50 / 10	43 / 41 / 36	22,00 / 22,00
7,1 kW	S-71PN1E5A	7,10	8,00		250x1000x650	80 / 50 / 10	43 / 41 / 36	22,00 / 22,00
10,0 kW	S-100PN1E5A	10,00	11,20		250x1200x650	80 / 50 / 10	44 / 42 / 37	36,00 / 36,00
12,5 kW	S-125PN1E5A	12,50	14,00		250x1200x650	80 / 50 / 10	46 / 44 / 39	38,00 / 38,00
14,0 kW	S-140PN1E5A	14,00	14,00		250x1200x650	80 / 50 / 10	46 / 44 / 39	40,00 / 40,00

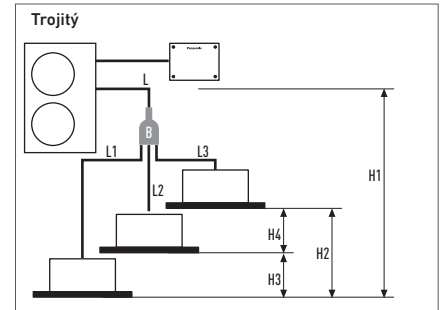
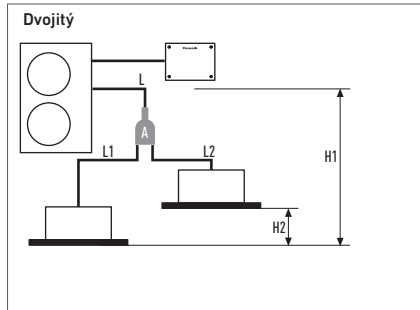
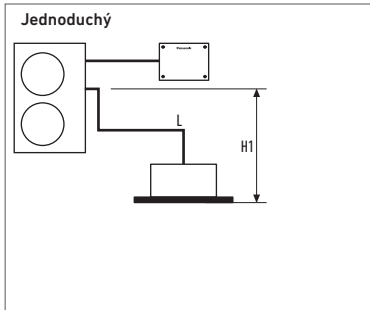

PACi Standard – jednoduchý a dvojitý systém s 10,0 do 14,0 kW			
Dvojitý systém	Kombinace vnitřních jednotek (viz příklady výše)		Ekvivalentní délky a rozdíly výšek (m) pro velikosti venkovních jednotek...
	Jednoduchý	Dvojitý	
Celková délka potrubí	L	L + L1 + L2	≤ 50 m
Maximální délka potrubí od venkovní jednotky k nejvzdálenější vnitřní jednotce	-	-	-
Maximální délka odbočky potrubí	-	L1 L2	≤ 15
Maximální rozdíly délky odbočky potrubí	-	L1 > L2 L1 - L2	≤ 10
Maximální rozdíly délky potrubí za první odbočkou (dvojnásobně dvojitý systém)	-	-	-
Maximální rozdíly délky potrubí za druhou odbočkou (dvojnásobně dvojitý systém)	-	-	-
Rozdíl výšky (venkovní jednotka umístěná výše)	H1	H1	≤ 30
Rozdíl výšky (venkovní jednotka umístěná níže)	H1	H1	≤ 15
Výškový rozdíl mezi vnitřními jednotkami	-	H2	≤ 0,5

PACi Standard – jednoduchý a dvojitý systém od 10,0 do 14,0 kW				
Dvojitý systém	Průměr hlavního potrubí venkovní jednotky (L)		Připojovací potrubí vnitřní jednotky (L1, L2)	
	Výkon typu jednotky	100	125	50
Kapalinové potrubí (mm)	Ø 9,52	Ø 12,70	Ø 6,35	Ø 9,52
Plynové potrubí (mm)	Ø 15,88	Ø 15,88	Ø 12,70	Ø 15,88
Dodatečný objem plynného chladiva (g/m)	50	50	20	50

1. Celkový výkon vnitřní jednotky připojené za odbočkou

Doplnění chladiva: V továrně bylo u této jednotky zahrnuto množství chladiva nutného pro délku potrubí 30 m pro připojení dvou jednotek. Pro připojení se třemi / dvakrát dvěma jednotkami bylo zahrnuto chladivo pro délku potrubí 20 m. Pro prvních 30 m potrubí není zapotřebí žádná dodatečná náplň chladiva v případě připojení dvou jednotek a pro prvních 20 m v případě připojení tří / dvakrát dvou jednotek. Množství obsaženého chladiva pro každý model je uvedeno na TYPOVÉM ŠTÍTKU. Dodatečnou náplň chladiva zjistíte přidáním délky hlavního potrubí (odbočky potrubí L), (L1, L2, L3 o širokém průměru) a poté zvolením množství chladiva odpovídajícího zbývajícím (pro délky nad 30 m pro připojení dvou jednotek a 20 m pro připojení tří / dvakrát dvou jednotek) průměru potrubí na kapalinové straně a délky potrubí v tabulce uvedené níže.

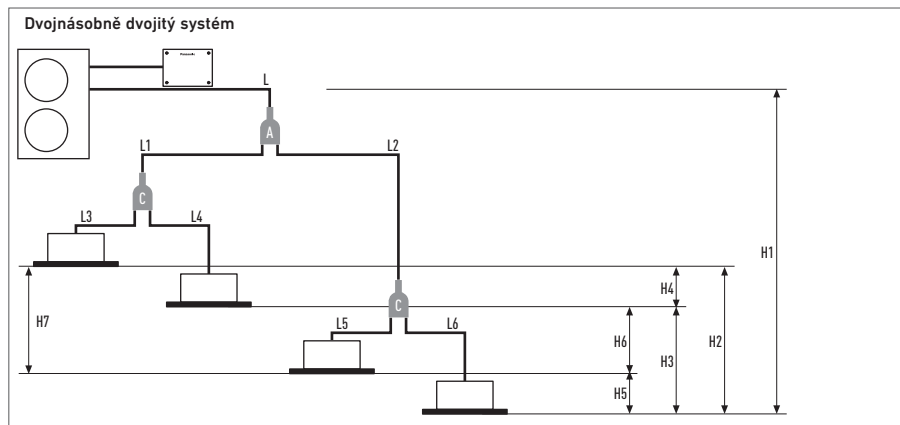

PACi Standard – dvojitý systém od 10,0 do 14,0 kW

Rozdělovací přípojka (prodává se samostatně)
A= CZ-P224BK2BM

PACi Elite – dvojitý, trojitý a dvojnásobně dvojitý systém od 7,1 do 14,0 kW

Rozdělovací přípojka (prodává se samostatně)
A= CZ-P224BK2BM
B= CZ-P3HPC2BM
C= CZ-P224BK2BM

PACi Elite – dvojitý, trojitý a dvojnásobně dvojitý systém od 20,0 do 25,0 kW

Rozdělovací přípojka (prodává se samostatně)
A= CZ-P680BK2BM
B= CZ-P3HPC2BM
C= CZ-P224BK2BM

PACi Elite – dvojitý, trojitý a dvojnásobně dvojitý systém od 7,1 do 25 kW

Dvojitý systém	Kombinace vnitřních jednotek (viz příklady výše)				Ekvivalentní délky a rozdíly výšek (m) pro venkovní jednotky o výkonu 7,1 až 14,0 kW	Ekvivalentní délky a rozdíly výšek (m) pro venkovní jednotky o výkonu 20,0 až 25,0 kW
	Jednoduchý	Dvojitý	Trojitý	Dvojnásobně dvojitý systém		
Celková délka potrubí	L	L + L1 + L2	L + L1 + L2 + L3	L + L1 + L2 + L3 + L4 + L5 + L6	U-60/U-71: ≤ 50 m U-100/125/140: ≤ 75 m	≤ 100 m
Maximální délka potrubí od venkovní jednotky k nejbližší vnitřní jednotce	-	L + L1 nebo L + L2	L + L1 nebo L + L2 nebo L + L3	L + L1 + L3 nebo L + L1 + L4 nebo L + L2 + L5 nebo L + L2 + L6	-	≤ 100 m
Maximální délka odbočky potrubí	-	L1 nebo L2	L1 nebo L2 nebo L3	L1 + L3 nebo L1 + L4 nebo L2 + L5 nebo L2 + L6	≤ 15 m	≤ 20 m
Maximální rozdíly délky odbočky potrubí	-	L1 > L2: L1 - L2	L1 > L2 > L3: L1 - L2 L2 - L3 L1 - L3	L2 + L6 (max.) L1 + L3 (min.): (L2 + L6) - (L1 + L3)	≤ 10 m	≤ 10 m
Maximální rozdíly délky potrubí za první odbočkou (dvojnásobně dvojitý systém)	-	-	-	L2 > L1: L2 - L1	≤ 10 m	≤ 10 m
Maximální rozdíly délky potrubí za druhou odbočkou (dvojnásobně dvojitý systém)	-	-	-	L4 > L3: L4 - L3 L6 > L5: L6 - L5	≤ 10 m	≤ 10 m
Rozdíl výšky (venkovní jednotka umístěná výše)	H1	H1	H1	H1	≤ 30 m	≤ 30 m
Rozdíl výšky (venkovní jednotka umístěná níže)	H1	H1	H1	H1	≤ 15 m	≤ 15 m
Výškový rozdíl mezi vnitřními jednotkami	-	H2	H2 nebo H3 nebo H4	H2 nebo H3 nebo H4 nebo H5 nebo H6	≤ 0,5 m	≤ 0,5 m

PACi Elite – dvojitý, trojitý a dvojnásobně dvojitý systém od 7,1 do 14,0 kW

PACi Elite – dvojitý, trojitý a dvojnásobně dvojitý systém od 20,0 do 25,0 kW

Dvojitý systém	Průměr hlavního potrubí venkovní jednotky (L)						Průměr hlavního potrubí venkovní jednotky (L) (mm)		Rozváděcí potrubí pro dvojnásobně dvojitý systém (L1, L2) ¹	Průměr přípojovacího potrubí vnitřní jednotky	
	71 - 140	36	45	50	60	71	200	250		100 - 125	50
Výkon typu jednotky	71 - 140	36	45	50	60	71	200	250	100 - 125	50	60 - 125
Kapalinové potrubí (mm)	Ø 9,52	Ø 6,35	Ø 6,35	Ø 6,35	Ø 9,52	Ø 9,52	Ø 9,52	Ø 12,70	Ø 9,52	Ø 6,35	Ø 9,52
Plynové potrubí (mm)	Ø 15,88	Ø 12,70	Ø 12,70	Ø 12,70	Ø 15,88	Ø 15,88	Ø 25,40	Ø 25,40	Ø 15,88	Ø 12,70	Ø 15,88
Dodatečný objem plynného chladiva (g/m)	50	20	20	20	50	50	40	80	40	20	40

1. Celkový výkon vnitřní jednotky připojené za odbočkou

Doplnění chladiva: V továrně bylo u této jednotky zahrnuto množství chladiva nutného pro délku potrubí 30 m pro připojení dvou jednotek. Pro připojení se třemi / dvakrát dvěma jednotkami bylo zahrnuto chladivo pro délku potrubí 20 m. Pro prvních 30 m potrubí není zapotřebí žádná dodatečná náplň chladiva v případě připojení dvou jednotek a pro prvních 20 m v případě připojení tří / dvakrát dvou jednotek. Množství obsaženého chladiva pro každý model je uveden na TYPOVÉM ŠTÍTKU. Dodatečnou náplň chladiva zjistíte přidáním délky hlavního potrubí (odbočky potrubí L), (L1, L2, L3 o širokém průměru) a poté zvolením množství chladiva odpovídajícího zbyvajících (pro délky nad 30 m pro připojení dvou jednotek a 20 m pro připojení tří / dvakrát dvou jednotek) průměru potrubí na kapalinové straně a délky potrubí v tabulce uvedené níže.

ŘEŠENÍ VZDUCHOVÉ VENTILACE OD SPOLEČNOSTI PANASONIC



Ventilační řešení Panasonic pro maximální úspory a snadnou integraci

Souprava VZT slouží k připojení venkovní jednotky PACi k systému jednotky VZT¹

Teplný výměník, ventilátor a motor ventilátoru k montáži do soupravy VZT musí být zajištěny na místě.

Přípojovací VZT souprava (přídáním) pro VZT systém. (Obsah soupravy: ovladač pro desku s plošnými spoji, expanzní ventil, snímače.)

Použití: hotely, kanceláře, serverovny a veškeré velké budovy, kde je zapotřebí kontrola kvality vzduchu, jako je například kontrola vlhkosti a přívodu čerstvého vzduchu.

VZT souprava kombinuje klimatizaci a přívod čerstvého vzduchu do jediného řešení.

Soupravy Panasonic VZT nabízí široké možnosti připojení, takže mohou být snadno integrovány do mnoha systémů.

Kromě výhod týkající se kvality vnitřního vzduchu přináší klimatizace také potenciál v oblasti úspor energie. Například nekontrolovaná ventilace otevřenými okny vede k velkým tepelným ztrátám v topné sezóně, nebo tepelným ziskům v sezóně chlazení. Klimatizační systémy ale poskytují možnosti, jak tuto „bezplatnou“ energii navíc využít v modulech regenerace tepla, aby se snížily celkové provozní náklady.

Čím je větší komfortní rozsah, tím lepší jsou příležitosti pro úsporu energie.

¹⁾ Možnost připojení k R32 nebo R410A. Kompatibilní s modely R32. Je vyžadováno speciální nastavení.



Dveřní clona s přímým výměníkem¹

Vysoce účinný topný účinek

Kombinovaný proud vzduchu, který má žádoucí nízký indukční faktor proudu vzduchu (faktor mísení vzduchu), dokáže přenášet zvolený prvotní teplotní účinek na dlouhé vzdálenosti a dosáhne podlahy stále o pokojové teplotě. To je nezbytné k tomu, aby se zabránilo ochlazování vnitřních prostor.

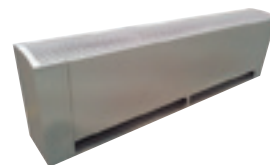

Výrobní řada vzduchových clon Panasonic je navržena pro bezproblémový a účinný provoz. Vzduchové clony vytváří nepřetržitý proud vzduchu, který směřuje shora dolů v otevřeném dveřním prostoru, a tvoří bariéru, kterou mohou lidé a výrobky překonat, ale vzduch ne. Naše vzduchové clony jsou navrženy tak, aby zlepšovaly energetickou účinnost, minimalizovaly tepelné ztráty budovy a umožňovaly prodejčům nechávat otevřené dveře, aby přilákali zákazníky. Jsou vhodné pro připojení k systémům VRF i PACi.

Porovnání topného výkonu: elektrická vzduchová clona / vzduchová clona Panasonic



^{*} S typem U-100PE1ESA na PAW-ZDPAIRC-MS. Metoda výpočtu: pokud se vezme v úvahu SCOP 6,0 kombinace jednotek Panasonic. Pokud hodnota 100 představuje energii potřebnou pro vzduchovou clonu, vzduchová clona Panasonic bude potřebovat 1/(1-6)*100=20.

NOVINKA ELEKTRICKÁ VZDUCHOVÁ CLONA

1 Nová konstrukce pro maximalizaci výkonu

Vysoký objem vzduchu se ve srovnání s konvenčním modelem zvýšil o 145 % (v případě FY-3009U1).

2 Komplexní řada produktů

Do nabídkové řady byl přidán model o šířce 1,5 m.



3 Snadnější instalace a údržba

Jednoduchá konstrukce pro snadnou instalaci a údržbu.



		FY-3009U1	FY-3012U1	FY-3015U1
Šířka	mm	900	1200	1500
Napětí	V	220	220	220
Objem vzduchu	Vys. / Níz. m ³ /h	1100 / 920	1400 / 1270	2000 / 1800
Spotřeba	Vys. / Níz. W	76 / 70	94 / 85	131 / 110
Proud	Vys. / Níz. A	0,35 / 0,32	0,43 / 0,40	0,59 / 0,50
Rychlost vzduchu	Vys. / Níz. m/s	10,50 / 8,50	9,50 / 8,00	10,50 / 9,50
Rozměr	V × Š × H mm	900 × 231,5 × 212	1200 × 231,5 × 212	1500 × 231,5 × 212
Hmotnost	kg	12,0	14,5	18,0
Akustický tlak	dB(A)	48,5 / 45,0	48,5 / 44,5	51,5 / 48,0

SOUPRAVA VZT 10–25kW PRO PACi KOMPATIBILNÍ S VENKOVNÍMI JEDNOTKAMI R32 NEBO R410A



Souprava VZT Panasonic, 10–25 kW připojená k venkovní jednotce PACi

Souprava VZT byla vytvořena tak, aby lépe splňovala požadavky zákazníků: skříň s krytím IP 65 umožňuje venkovní instalaci, 0–10V ovládání požadavku* a snadné ovládání díky systému BMS.

* K dispozici pouze u jednotek Elite PACi o výkonu od 6 kW do 14 kW.

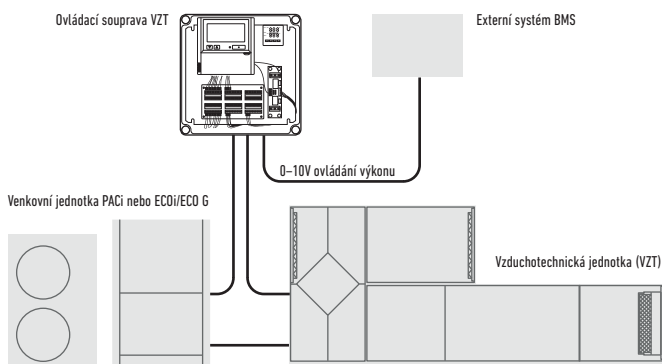

Ovládání požadavku venkovní jednotky je zajištěno pomocí externího signálu 0–10 V.

Možnost ovládání 1: PAW-280PAH2L

- Ovládání systému je jednoduché: řízení skutečné teploty sání vs. nastavená hodnota.
- Ovládání funguje stejně jako u jakékoli vnitřní jednotky.
- Signál ventilátoru vydává deska s plošnými spoji (např. VYP při odmrazování).

Možnost ovládání 2: PAW-280PAH2

- Ovládání systému sondou nacházející se u sání vzduchu. Snímač pracuje jako 0–10V ovládací termostat, který dosahuje nastavené teploty. Ovládání k prevenci chladných závanů vzduchu.
- Všechny signály dle standardu

Možnost ovládání 3: PAW-280PAH2

- Ovládání systému sondou externího prostředí. Snímač pracuje jako 0–10V ovládací termostat, který dosahuje nastavené teploty. Zvyšuje efektivitu úpravy výkonu dle teploty okolního prostředí a zároveň zvyšuje komfort.
- Všechny signály dle standardu.

Možnost ovládání 4: PAW-280PAH2

- Regulace systému pomocí 0–10V ovládání pracujícího z externího systému BMS, který se stará nastavení hodnoty teploty nebo výkonu. Zvyšuje efektivitu úpravy výkonu dle teploty okolního prostředí a zároveň zvyšuje komfort.
- Všechny signály dle standardu.

Hlavní součásti mechanických ventilačních systémů

Hlavní součásti mechanických ventilačních systémů jsou následující: jednotka VZT, vzduchovody a prvky pro distribuci vzduchu.

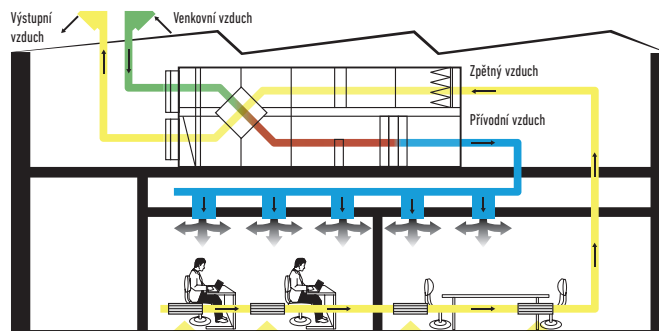

0–10V ovládání

Pomocí 0–10V ovládání požadavku lze výkon venkovní jednotky regulovat ve 20 krocích.

Se zabudovaným odporem. 0–10V schéma ovládání, kdy 10 V = maximální výkon.

Vstupní napětí* (V)	0–0,55	1,1	1,65	2,2	2,8	3,35	3,9	4,45	5,0	5,55	6,1	6,65	7,2	7,8	8,35	8,9	9,45	10,0
Požadavek (% jmenovitého proudu)	Zastavení ¹	40	45	50	55	60	65	70	75	80	85	90	95	100	105	110	115	Bez omezení / Plný výkon ²

Když odstraníte odpor. 0–10V schéma ovládání, kdy 10 V = vypnutí termostatu.

Vstupní napětí* (V)	0–0,5	1,0	1,5	2,0	2,5	3,0	3,5	4,0	4,5	5,0	5,5	6,0	6,5	7,0	7,5	8,0	8,5	9,0	9,5–10,0
Požadavek (% jmenovitého proudu)	Zastavení ¹	40	45	50	55	60	65	70	75	80	85	90	95	100	105	110	115	Bez omezení ²	Vypnutí termostatu ³

* Pokud je uveden rozsah napětí (0–0,5 nebo 9,5–10,0 V), musí být použité napětí v daném rozsahu.

Pokud je ale uvedena jediná hodnota (např. 1,0 V), pak musí být použité napětí v rozsahu +/-0,1 V od uvedené hodnoty, aby se dosáhlo přiřazeného nastavení požadavku.

Příklady: „Zastavení“ lze dosáhnout pomocí jakéhokoli analogového vstupu většího než 0 V a menšího nebo rovného 0,5 V. 40 % požadavku na výkon lze dosáhnout pomocí jakéhokoli analogového vstupu většího nebo rovného 0,9 V a menšího nebo rovného 1,1 V apod.

- 1) Zastavení: Úplné vypnutí systému VZT / vnitřní jednotky.
- 2) Bez omezení: BMS nepožaduje žádné omezení výkonu systému VZT / vnitřní jednotky (ekvivalent výkonu „plného zatížení“ systému VZT / vnitřní jednotky).
- 3) Vypnutí termostatu: Žádné chlazení/vytápění (kompresor je vypnut; nicméně ventilátory mohou být stále v provozu). Režim nuceného vypnutí termostatu lze použít například pro bezplatné chlazení.

Souprava VZT slouží k připojení venkovní jednotky PACi k systému vzduchotechnické jednotky (VZT).
 Soupravy Panasonic VZT nabízí široké možnosti připojení, takže mohou být snadno integrovány do mnoha systémů.

Použití: hotely, kanceláře, serverovny a veškeré velké budovy, kde je zapotřebí kontrola kvality vzduchu, jako je například kontrola vlhkosti a přívodu čerstvého vzduchu.

3 typy souprav VZT: Deluxe, Medium a Light

Kód modelu	IP 65	0-10V ovládání požadavku*	Kompensace posunu ve venkovní teplotě (prevence chladných závanů vzduchu)
PAW-280PAH2	Ano	Ano	Ano
PAW-280PAH2M	Ano	Ano	Ne
PAW-280PAH2L	Ano	Ne	Ne

* S CZ-CAPBC2.

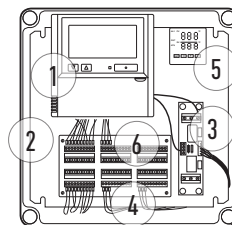

- Dálkové ovládání CZ-RTC4
- Nová plastová skříň IP 65
- Deska s plošnými spoji PAW-T10 pro bezpečný kontakt
- Deska s plošnými spoji pro 0-10V ovládání požadavku
- Inteligentní termostat pro:
 - Prevenci chladných závanů vzduchu
 - Kompensaci posunu ve venkovní teplotě
- Svorkovnice pro snímače a napájení

Systém a předpisy. Přehled systému

- Vybavení soupravy VZT (dodáno zákazníkem)
- Ovladač systému soupravy VZT (dodáno zákazníkem)
- Ovládací skříň soupravy VZT (s řídicí deskou s plošnými spoji)
- Termistor pro plynové potrubí (E2)
- Termistor pro kapalinové potrubí (E1)
- Termistor pro vzduch na sání
- Propojovací vedení mezi jednotkami
- Venkovní jednotka

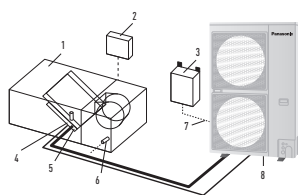

Připojovací souprava VZT



Volitelné součásti: Následující funkce jsou k dispozici pomocí různých ovládacích příslušenství:

Dálkový ovladač s časovačem CZ-RTC4

- Zapnutí/vypnutí provozu
- Výběr režimu
- Nastavení teploty

* Signál provozu ventilátoru lze převést z desky s plošnými spoji.

Výstup PAW-OCT, 12 V DC. VOLITELNÁ svorka

- Výstupní signál = stav chlazení/vytápění/ventilátoru
- Odmrzování
- Zapnutí termostatu

CZ-CAPBC2 – jednotka MINI sériově-paraletních vstupů/výstupů (pouze pokročilá verze)

- Snadná integrace do externích ovládacích systémů jednotek VZT a BMS
- Ovládací požadavku: 40 až 115 % (kroky po 5 %) jmenovitého proudu pomocí 0-10V vstupního signálu*
- Nastavení cílové teploty pomocí vstupního signálu 0-10 V nebo 0-140 Ω*
- Výstup teploty přívodního vzduchu do místnosti pomocí signálu 4-20 mA
- Výběr režimu a/nebo ovládání zapnutí / vypnutí
- Ovládání provozu ventilátoru
- Výstup provozního stavu / výstup alarmu
- Ovládání zapnutí/vypnutí termostatu

* Ovládací požadavku pomocí externího systému BMS nelze kombinovat s ovládacím požadavku nebo nastavení cílové teploty prováděným termostatem. Pokud je ale nutné použít současně ovládací požadavku a nastavení cílové teploty, lze k tomu použít druhé (volitelné) rozhraní CZ-CAPBC2.

Svorka CZ-T10 / deska s plošnými spoji PAW-T10 pro připojení ke konektoru T10

- Deska s plošnými spoji se suchým kontaktem byla vyvinuta ke snadnému ovládací jednotky.
- Vstupní signál zapnutí/vypnutí provozu
- Zakázání dálkového ovládání
- Výstupní signál stavu zapnutí provozu, maximálně 230 V, 5 A (spínací/vypínací)
- Výstupní signál stavu alarmu, maximálně 230 V, 5 A (spínací/vypínací)
- Výstup alarmu (pomocí 12 V DC)
- Další dostupné kontakty:
 - Externí ovládání zvlhčovače (zap/vyp) 230 V AC 3 A
 - Externí ovládání ventilátoru (zap/vyp) 12 V DC
 - Externí signál stavu filtru – bezpotenciálový
 - Externí signál plovákového spínače – bezpotenciálový
 - Externí snímač detekce úniku nebo bezpotenciálový kontakt vypnutí termostatu (možné využití pro externí ovládání teploty proudu vzduchu)

Jednotka VZT PACi Elite	Výkon chlazení	Topný výkon	Objem vzduchu	Rozměry	Délka potrubí	Rozdíl výšek (vstup/výstup)
	Jmenovitý kW	Jmenovitý kW	Vysoký/nízký m ³ /min.	V×Š×H mm	Min. – Max. m	Min. – Max. m
PAW-280PAH2	6,00 / 25,00	7,00 / 28,00	8,00 / 74,00	404x425x78	5 / 30*	10
PAW-280PAH2+PAW-280PAH2	50,00	56,00	38,00 / 148,00	404x425x78	5 / 30*	10

* Pro U-200PE2E8A a U-250PE2E8A.

Kombinace připojovací soupravy VZT / systému	Objem vzduchu Vysoký/nízký m ³ /min.	Rozměry V×Š×H mm	Délka potrubí Min. – Max. m	Rozdíl výšek (vstup/výstup) Min. – Max. m	Přípojky potrubí	
					Kapalinové potrubí palce (mm)	Plynové potrubí palce (mm)
Výkon venkovní jednotky	Jednotka VZT					
5,0 kW	PAW-280PAH2	8,00 / 13,00	404x425x78	5/30	10	1/4 (6,35) / 1/2 (12,70)
6,0 kW	PAW-280PAH2	9,00 / 16,00	404x425x78	5/30	10	3/8 (9,62) / 5/8 (15,88)
7,5 kW	PAW-280PAH2	12,00 / 25,00	404x425x78	5/30	10	3/8 (9,62) / 5/8 (15,88)
10,0 kW	PAW-280PAH2	14,00 / 33,00	404x425x78	5/30	10	3/8 (9,62) / 5/8 (15,88)
12,5 kW	PAW-280PAH2	19,00 / 35,00	404x425x78	5/30	10	3/8 (9,62) / 5/8 (15,88)
14,0 kW	PAW-280PAH2	19,00 / 35,00	404x425x78	5/30	10	3/8 (9,62) / 5/8 (15,88)
20,0 kW	PAW-280PAH2	28,00 / 66,00	404x425x78	5/70	10	3/8 (9,62) / 1 (25,40)
25,0 kW	PAW-280PAH2	38,00 / 74,00	404x425x78	5/70	10	1/2 (12,70) / 1 (25,40)

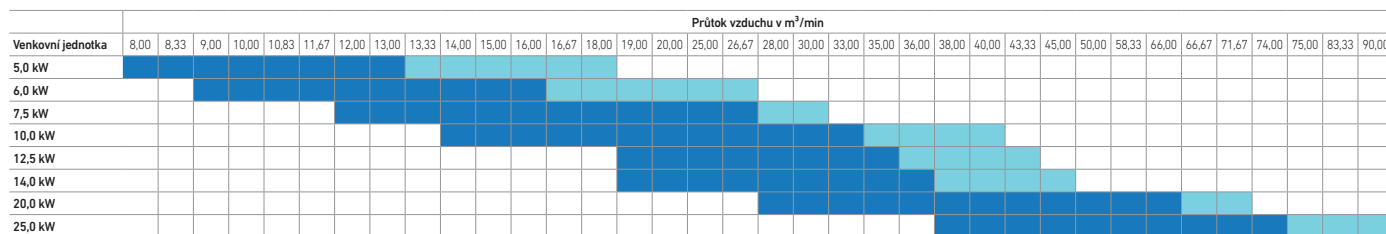

Teplota vstupního vzduchu při standardních podmínkách v režimu chlazení. Podmínky hodnocení: Chlazení vnitřní 27 °C ST/19 °C MT.

Maximální podmínky v režimu chlazení pro omezení teploty vstupního vzduchu min 18 °C ST / 13 °C MT max 32 °C ST / 23 °C MT.

DVEŘNÍ CLONA S PŘÍMÝM VÝMĚNÍKEM, PŘIPOJENÁ K SYSTÉMŮM VRF NEBO PACi KOMPATIBILNÍ S VENKOVNÍMI JEDNOTKAMI R32 NEBO R410A

Vysoce účinný topný účinek

Kombinovaný proud vzduchu, který má žádoucí nízký indukční faktor proudu vzduchu (faktor mísení vzduchu), dokáže přenášet zvolený prvotní teplotní účinek na dlouhé vzdálenosti a dosáhne podlahy stále o pokojové teplotě. To je nezbytné k tomu, aby se zabránilo ochlazování vnitřních prostor. Obě dveřní clony, které jsou k dispozici v různých délkách, aby vyhovovaly požadavkům od 1 do 2,5 m, mají výstupní mřížky, které je možné nastavit do pěti různých poloh. Model Jet flow je možné instalovat až do výšky 3,5 m, standardní model až do výšky 3,0 m. Výstupní mřížky lze snadno nastavit do pěti poloh tak, aby vyhovovaly různým požadavkům na instalaci, a vzduchový filtr je přístupný bez potřeby speciálních nástrojů.

- Vysoký výkon s EC motorem ventilátoru (o 40 % nižší provozní náklady v porovnání se standardním střídavým motorem ventilátoru)
- Snadné čištění a servis
- Může být připojena k systémům Panasonic VRF nebo PACi.
- Vestavěný odvod kondenzátu pro režim chlazení
- Dveřní clony Standard a Jet Flow je možné ovládat přes řadu dálkových internetových ovládaní Panasonic.

Modely Standard a Jet Flow jsou ideální pro připojení k systému ECOi nebo PACi. Obě verze jsou vybaveny EC motorem ventilátoru umožňujícím bezproblémový a účinný provoz a mají jednoduchou instalaci typu „plug and play“. Tento ventilátor zaručuje o 40 % nižší provozní náklady v porovnání se standardním střídavým motorem ventilátoru. Všechny dveřní clony pracují v prodejnách přibližně po dobu 12 hodin denně a efektivní výkon přispívá k úsporám energie.

Ovládání přes internet

Aplikace přidaná do vašeho tabletu nebo chytrého telefonu vám umožní ovládat a řídit váš systém na dálku přes internet. Existuje také možnost integrace do stávajících systémů správy budov (BMS) s použitím jiných rozhraní Panasonic.

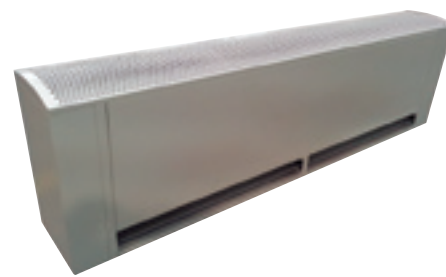
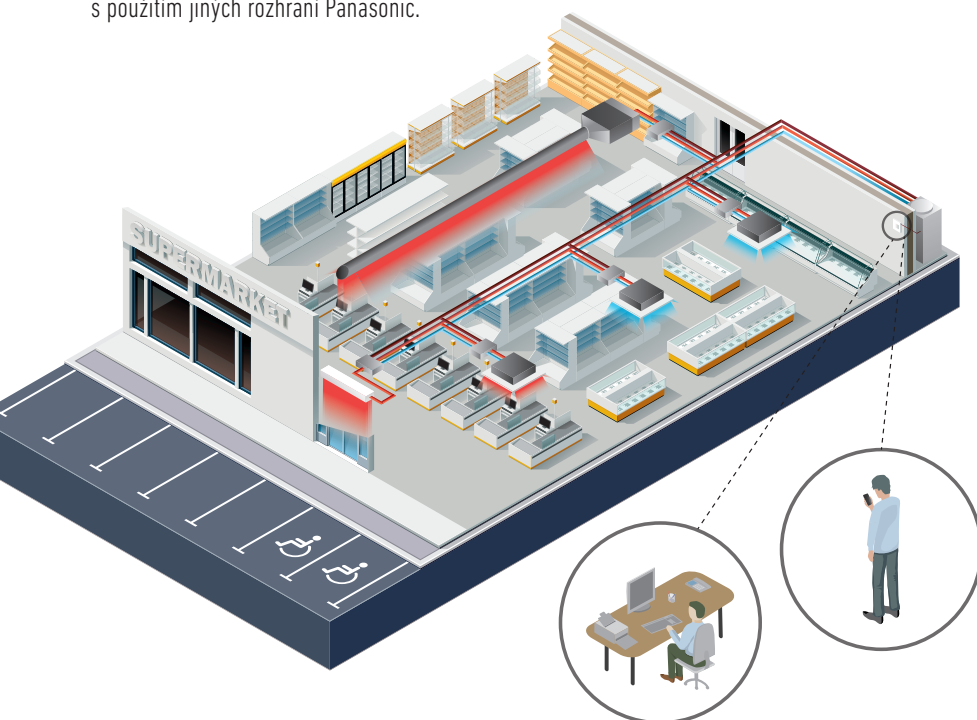

Inteligentní provoz

Naše dveřní clony kombinují proud vzduchu a technologii vytápění/chlazení k zajištění optimálního pohodlí a energetické účinnosti a zároveň vytváření účinné bariéry mezi vnějším a vnitřním prostředím. Design a instalace jsou klíčem k dosažení správných nastavení výšky/teploty k dosažení optimálního výkonu. Naše dveřní clony jsou navrženy tak, aby splňovaly požadavky maloobchodních, komerčních a průmyslových zákazníků.

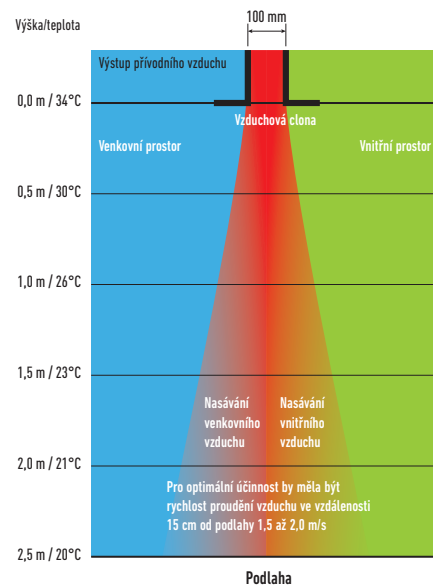

Jak to funguje?

Vzduch z místnosti je nasáván a jeho proud je vyveden v blízkosti dveří. Tím se vytváří vzduchová clona, která chrání prostor dveří a míchá se s chladnějším venkovním vzduchem. Poté se dostává mimo dveřní prostor zpět do místnosti a směrem k mřížce sání vzduchu, kde je částečně opět nasán. Tento proud vzduchu pomáhá vytvářet bariéru chránící před ztrátami tepla a zároveň dodává do místnosti čerstvý vzduch

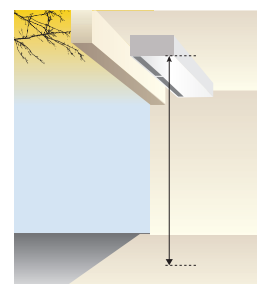

Maximální výška instalace
Jet-flow: 3,5 m
Standardní: 3,0 m

Vysoce účinná dveřní clona připojená k vaší instalaci VRF.
EC motor ventilátoru pro bezproblémový a účinný provoz.
2 typy proudění vzduchu: Jet-Flow a Standard. Snadné
čištění a servis.



Zaměřeno na technické parametry

- Ušetříte až 40 % nákladů na energii díky použití integrované technologie EC ventilátoru (vyšší účinnost než běžný ventilátor na střídavý proud, s pozvolným rozběhem a delší životností motoru)
- 3 délky vzduchových clon Jet-Flow, od 1,0 do 2,0 m a 2 délky standardních vzduchových clon, 1,0 a 2,0 m
- Výška instalace až 3,5 m (Jet-Flow) a 3,0 m (Standard)
- Výstupní vzduchové mřížky lze nastavit do pěti poloh, aby vyhovovaly různým požadavkům vnitřního prostoru a instalace (Jet-Flow)
- Ovládání pomocí systémů dálkových ovladačů Panasonic (volitelně)
- Přímá integrace do BMS pomocí volitelných rozhraní Panasonic
- Včetně odvodu kondenzátu pro režim chlazení

Funkce

Pohodlí.

- Snadná změna směru proudění vzduchu pomocí ručního deflektoru (Jet-Flow)

Snadné používání.

- Volič rychlosti proudění vzduchu (vysoká a nízká) přímo na jednotce

Snadná instalace a údržba.

- Snadná instalace
- Kompaktní rozměry zlepšují instalaci a možnost umístění (Jet-Flow).
- Snadné čištění mřížky bez nutnosti otevření jednotky

Optimalizovaná rychlost proudění vzduchu

1. Energetické ztráty, bez instalované dveřní clony
2. Příliš nízká rychlost proudění vzduchu dveřní clony – dveřní clona není účinná.
3. Optimální výsledky s dveřní clonou Tekador připojenou k jednotce Panasonic VRF
4. Příliš vysoká rychlost proudění vzduchu dveřní clony – značná turbulence, ztráty energie do venkovního prostoru, dveřní clona není účinná.

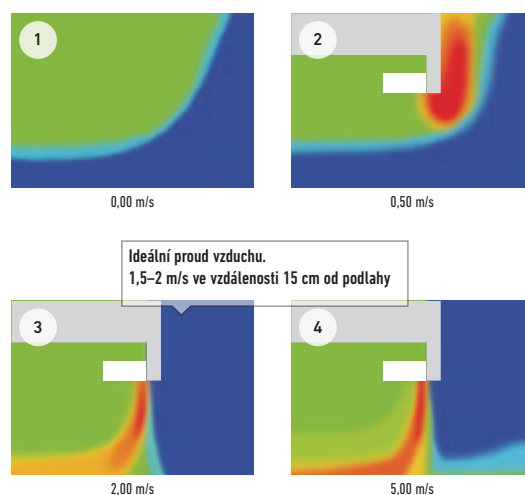

HP (KOŇSKÁ SÍLA)	4HP	6HP	8HP	4HP	8HP
Vzduchová clona	PAW-10PAIRC-MJ	PAW-15PAIRC-MJ	PAW-20PAIRC-MJ	PAW-10PAIRC-MS	PAW-20PAIRC-MS
Typ proudění vzduchu	Jet-flow			Standardní	
Délka proudu vzduchu (A)	1,0	1,5	2,0	1,0	2,0
Objem vzduchu	Vysoký / Střední / Nízký	30,00/25,00/20,00	45,00/38,30/31,70	30,00/25,00/20,00	45,00/38,30/31,70
Výkon chlazení ¹	9,2	17,5	23,1	9,2	17,5
Topný výkon při teplotě vstupního vzduchu 20 °C, výstupního vzduchu 40/35/30 °C	11,90/8,90/5,90	17,90/13,40/8,90	23,90/17,90/11,90	11,90/8,90/5,90	17,90/13,40/8,90
Maximální výška instalace	Dobré / normální / špatné podmínky	3,50/3,10/2,70	3,50/3,10/2,70	3,00/2,70/2,40	3,00/2,70/2,40
Chladivo	R410A	R410A	R410A	R410A	R410A
Kapalinové potrubí	palce (mm)	3/8(9,52)	3/8(9,52)	3/8(9,52)	3/8(9,52)
Plynové potrubí	palce (mm)	5/8(15,88)	3/4(19,05)	7/8(22,22)	7/8(22,22)
Ventilátor	230 V / 50 Hz / 1 / N / PE	230 V / 50 Hz / 1 / N / PE	230 V / 50 Hz / 1 / N / PE	230 V / 50 Hz / 1 / N / PE	230 V / 50 Hz / 1 / N / PE
Typ ventilátoru	ES	ES	ES	ES	ES
Měna	Vysoký / Střední / Nízký	A	2,10/0,80/0,30	2,80/1,10/0,40	4,20/1,60/0,60
Spotřeba elektřiny	Vysoký / Střední / Nízký	kW	0,44/0,17/0,06	0,59/0,23/0,08	0,89/0,34/0,12
Ochranný jistič	A	M16A	M16A	M16A	M16A
Hlučnost	dB(A)	40-55	40-56	40-57	40-55
Rozměry / Čistá hmotnost	V × Š × H	mm / kg	260x1210x590/70	260x1710x590/100	260x2210x590/138
			260x1210x490/60	260x2210x490/128	
PACi Elite s výstupním vzduchem 40 °C	10,0 kW	14,0 kW	20,0 kW	10,0 kW	14,0 kW
PACi Standard s výstupním vzduchem 40 °C	10,0 kW	—	—	10,0 kW	—
PACi Elite s výstupním vzduchem 35 °C	7,1 kW	10,0 kW	14,0 kW	7,1 kW	10,0 kW
PACi Standard s výstupním vzduchem 35 °C	10,0 kW	10,0 kW	—	10,0 kW	10,0 kW
PACi Elite s výstupním vzduchem 30 °C	5,0 kW	10,0 kW	10,0 kW	5,0 kW	10,0 kW
PACi Standard s výstupním vzduchem 30 °C	6,0 kW	10,0 kW	10,0 kW	6,0 kW	10,0 kW

Všechny kombinace dle jmenovitých podmínek: Venkovní teplota vytápění +7 °C ST/+6 °C MT, vnitřní +20 °C ST. V případě nižších venkovních teplot může být nutné instalovat model venkovní jednotky s vyšším výkonem. 1) Jmenovité podmínky: venkovní teplota chlazení +35 °C ST, vnitřní +27 °C ST/+19 °C MT, výstupní teplota 16 °C.



RENOVACE R22. RYCHLÁ A SNADNÁ INSTALACE A ÚSPORA NÁKLADŮ



Důležitý prvek k dalšímu snížení možného poškození naší ozónové vrstvy
Často se říká, že zákony naše životy ovládají, ale někdy pomáhají chránit životy. Jako jeden z takových příkladů lze uvést postupné ukončování používání chladiva R22 a od 1. ledna 2010 bylo použití chladiva R22 v rámci zemí Evropské unie zakázáno.



Také společnost Panasonic plní svou část.

My, ve společnosti Panasonic, také odvádíme svou část tohoto úkolu. Zjišťujeme, že veškeré financování je v tuto chvíli pod tlakem. Společnost Panasonic proto vyvinula ekologické a nákladově efektivní řešení, které umožní zavést tuto novou legislativu, aby mohla nabízet co možná nejmenší finanční dopad na vaše podnikání. Systém modernizace Panasonic také umožňuje opětovné využití stávajícího potrubí R22 (v dobré kvalitě) při instalaci nových vysoce účinných systémů R410A/R32. Díky vytvoření jednoduchého řešení tohoto problému může Panasonic renovovat všechny dělené systémy a systémy PACi; a v závislosti na konkrétních omezeních nemusíme dokonce omezovat vybavení výrobce, které nahrazujeme. Instalaci nového vysoce účinného systému Panasonic R410A/R32 můžete využít výhod v podobě přibližně 30 % úspor provozních nákladů v porovnání se systémem R22.

Ano...

1. Zkontrolujte výkon systému, který chcete vyměnit.
2. Zvolte řadu výrobků Panasonic, která bude pro výměnu nejlepší.
3. Postupujte dle kroků uvedených v brožurě a technických údajích. Jednoduché...



Proč renovace?

Unikátní renovace R22 od společnosti Panasonic: rychlá a snadná instalace a úspora nákladů

- Chladivový olej Panasonic nereaguje s většinou nejběžnějších typů olejů použitých v klimatizačních systémech. Díky tomu směs oleje nepoškodí jednotky. Z těchto důvodů jsou instalace snadnější.

- Všechny jednotky Panasonic PACi mohou být instalovány na potrubí R22. Nejsou nutné žádné specifické modely.
- Až 33 barů! Pokud existují jakékoliv pochyby o síle potrubí, lze maximální provozní tlak snížit na 33 barů pomocí nastavení v softwaru venkovní jednotky.

Opětovné využití stávajícího potrubí (renovace a instalace)

Poznámky o opětovném využití stávajícího potrubí chladiva

U každé řady venkovních jednotek typu PE1/PE2 a PEY2/PZ je možné při dodržení určitých podmínek opětovně využít stávající potrubí chladiva bez čištění. Ujistěte se, že budou splněny požadavky v částech „Poznámky o opětovném využití stávajícího potrubí chladiva“, „Postup měření pro renovaci“ a „Rozměr potrubí chladiva a povolená délka potrubí“.

Zkontrolujte také položky v souvislosti s částí „Bezpečnost“ a „Čištění“.

1. Základní předpoklady:

- Pokud je pro stávající jednotku použito jiné chladivo než R22, R407C a R410A/R32, nelze stávající potrubí chladiva použít.
- Pokud má stávající jednotka jiné použití než pro účely klimatizace, nelze stávající potrubí chladiva použít.

2. Bezpečnost

- Pokud je v potrubí díra, prasklina nebo koroze, vždy instalujte nové potrubí.
- Jestliže stávající potrubí není možné opětovně využít (dle schématu), vždy nainstalujte nové potrubí.

- V případě více typů provozu použijte samostatnou odbočku potrubí pro chladivo R410A/R32.

Místní dodavatel musí nést odpovědnost za zjištění vad a dutin při opětovném použití stávajícího potrubí a spolehlivosti potrubí. Neexistuje žádná záruka, že za takové škody převzeme odpovědnost.
Provozní tlak chladiva R410A/R32 je vyšší v porovnání s chladivem R22. V nejhorším případě může nedostatečná tlaková pevnost vést k explozi potrubí.

3. Čištění

- Pokud je chladivový olej použitý u stávající jednotky jiný, než jaký je uveden v seznamu níže, ujistěte se, že nainstalujete nové potrubí nebo jej před opětovným použitím důkladně promyjete. [Minerální olej] SUNISO, FIORE S, MS [Syntetický olej] alkybenzenový olej (HAB, parallel freeze), esterový olej, éterový olej (pouze PVE)

Pokud je stávající jednotka typu GHP, je nutné důkladně propláchnout potrubí.

- Pokud je stávající potrubí u vnitřní a venkovní jednotky odpojeno, ujistěte se, že nainstalujete nové potrubí nebo jej před opětovným použitím důkladně promyjete.
- Pokud ve stávajícím potrubí zůstane olej, který má změněnou barvu, nebo nečistoty, ujistěte se, že nainstalujete nové potrubí nebo jej před opětovným použitím důkladně promyjete. Viz „Kritéria znehodnocení chladivového oleje“ v tabulce 3.
- Pokud někdy došlo na kompresoru stávající klimatizace k poruše, ujistěte se, že nainstalujete nové potrubí nebo jej před opětovným použitím důkladně promyjete.

Při opětovném použití stávajícího potrubí bez odstranění nečistot a prachu může dojít k poruše modernizovaného zařízení.

Poznámky k renovaci pro současný provoz více jednotek

Pouze u hlavního potrubí lze použít jinou velikost průměru.
 V případě odlišného průměru pro odbočkové potrubí je nutné provést novou instalaci se standardním rozměrem.
 Pro chladivo R410A/R32 použijte naše originální odbočkové potrubí.

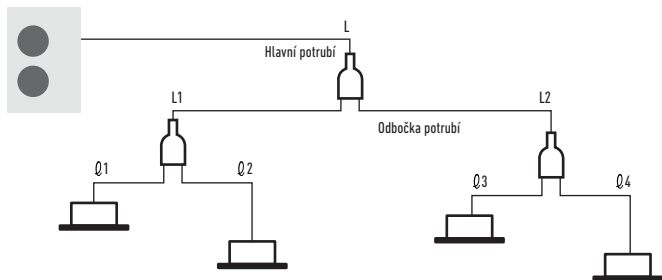

Poznámky k renovaci pro současný provoz více jednotek

Třída výkonu	Standardní rozměr kapalinového potrubí	Standardní rozměr plynového potrubí
Typ 50	Ø 6,35	Ø 12,70
Typ od 60 do 140	Ø 9,52	Ø 15,88
Typ 200	Ø 9,52	Ø 25,40
Typ 250	Ø 12,70	

- Ze všech stávajících potrubí s odlišným průměrem lze použít pouze hlavní potrubí L.
- Instalace standardního rozměru je vhodná pro potrubí L1, L2, ř1 – ř4.
- Pro chladivo R410A/R32 použijte naše originální odbočkové potrubí.

1. V případě samostatné jednotky:
 Není nutné doplnit další chladivo až do délky potrubí uvedené v tabulce 2. Jestliže délka potrubí překročí délku bez nutnosti doplňování chladiva, doplňte další chladivo na každý 1 m dle ekvivalentní délky.

2. V případě současného provozu více jednotek:
 Vypočítejte náplň chladiva dle metody výpočtu pro standardní průměr potrubí.
 U množství dodatečné náplně chladiva na 1 m se řiďte množstvím dodatečného chladiva v tabulce 2.

Postup měření pro renovace

Při opětovném použití stávajícího potrubí nebo provádění instalace renovovaného potrubí dodržujte následující postup. Schéma kritérií opatření pro stávající potrubí pro venkovní jednotku typu PE1 a PEY1.

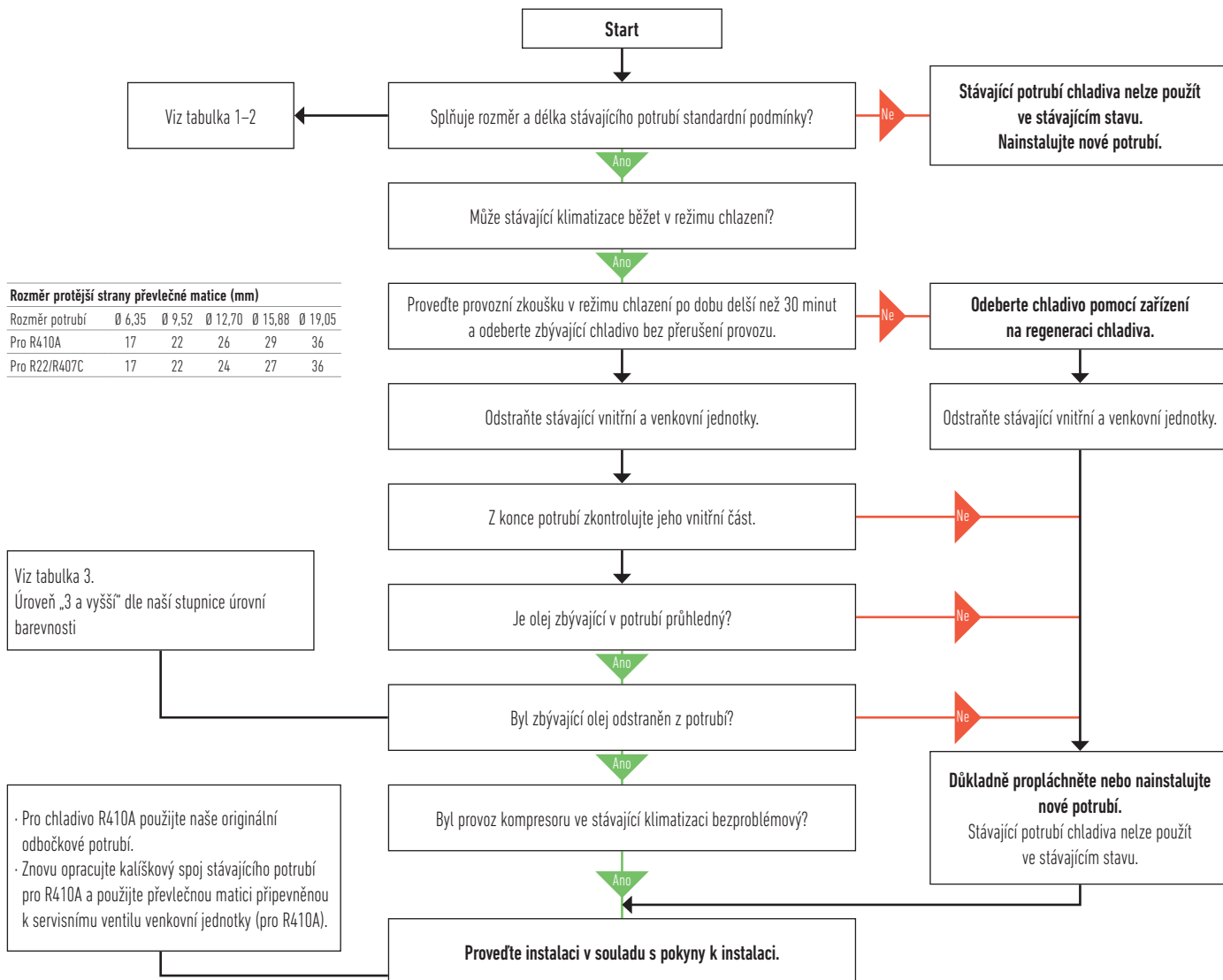

Rozměr protější strany převlečné matice (mm)

Rozměr potrubí	Ø 6,35	Ø 9,52	Ø 12,70	Ø 15,88	Ø 19,05
Pro R410A	17	22	26	29	36
Pro R22/R407C	17	22	24	27	36

Viz tabulka 3. Úroveň „3 a vyšší“ dle naší stupnice úrovní barevnosti

- Pro chladivo R410A použijte naše originální odbočkové potrubí.
- Znovu opracujte kalíškový spoj stávajícího potrubí pro R410A a použijte převlečnou matici připevněnou k servisnímu ventilu venkovní jednotky (pro R410A).

Rozměr potrubí chladiva a povolená délka potrubí

Zkontrolujte, zda je opětovné použití stávajícího potrubí chladiva možné na základě následující tabulky.

Požadavky jiných standardů, než je tento (rozdílná výška, atd.), jsou stejné jako požadavky na běžné potrubí chladiva.

Tabulka 1 Opětovně použitelné stávající potrubí (mm)

Materiál	0				1/2 H, H*			
Vnější průměr	Ø 6,35	Ø 9,52	Ø 12,70	Ø 15,88	Ø 19,05	Ø 22,22	Ø 25,40	Ø 28,58
Tloušťka	0,80	0,80	0,80	1,00	1,00	1,00	1,00	1,00

* Není možné opětovně použít rozměr Ø 19,05, Ø 22,22, Ø 25,4 a Ø 28,58 pro materiál 0. Proveďte změnu na materiál 1/2 H nebo H.

Tabulka 2 – 1 rozměr potrubí chladiva: Typ 3,6–14,0 kW (mm)

Kapalinové potrubí		Ø 6,35			Ø 9,52			Ø 12,70	
Plynové potrubí		Ø 9,52	Ø 12,70	Ø 15,88	Ø 12,70	Ø 15,88	Ø 19,05	Ø 15,88	Ø 19,05
PE / PZH	Typ 50	✗	Standardní 40 m (30 m)	⊙ 40 m (30 m)	□ 20 m (15 m)	□ 20 m (15 m)	✗	✗	✗
PEY/PZ	Typ 60 Typ 71	✗	▽ 10 m (10 m)	□ 10 m (10 m)	▽ 30 m (20 m)	Standardní 50 m (20 m)	✗	□ 25 m (10 m)	✗
Dodatečné množství náplně chladiva na 1 m		20 g/m			40 g/m			80 g/m	
PE / PZH	Typ 60 Typ 71	✗	▽ 10 m (10 m)	□ 10 m (10 m)	▽ 30 m (30 m)	Standardní 50 m (30 m)	✗	□ 25 m (15 m)	✗
	Typ 100 Typ 125 Typ 140	✗	✗	✗	✗	Standardní 75 m (30 m)	⊙ 75 m (30 m)	□ 35 m (15 m)	□ 35 m (15 m)
	Typ 100 Typ 125 Typ 140	✗	✗	✗	✗	Standardní 50 m (30 m)	⊙ 50 m (30 m)	□ 25 m (15 m)	□ 25 m (15 m)
Dodatečné množství náplně chladiva na 1 m		20 g/m			50 g/m			80 g/m	

Vysvětlení použití tabulky (příklad):

V případě typu 71, je standardní rozměr kapalinového potrubí Ø 9,52 / plynového potrubí Ø 15,88.

Existuje omezení kapalinového potrubí Ø 9,52 / plynového potrubí Ø 12,70 a kapalinového potrubí Ø 12,70 / plynového potrubí Ø 15,88.

Platí však pro potrubí odlišných průměrů.

Tabulka 2 – 2 rozměry potrubí chladiva: Typ 20,0–25,0 kW (mm)

Kapalinové potrubí		Ø 9,52			Ø 12,70			Ø 15,88		
Plynové potrubí		Ø 22,22	Ø 25,40	Ø 28,58	Ø 22,22	Ø 25,40	Ø 28,58	Ø 22,22	Ø 25,40	Ø 28,58
PE	Typ 200	▽ 80 m (30 m)	Standardní 100 m (30 m)	⊙ 100 m (30 m)	▽ 50 m (15 m)	□ 50 m (15 m)	□ 50 m (15 m)	✗	✗	✗
	Typ 250	✗	✗	✗	▽ 80 m (30 m)	Standardní 100 m (30 m)	⊙ 100 m (30 m)	▽ 65 m (20 m)	□ 65 m (20 m)	□ 65 m (20 m)
Dodatečné množství náplně chladiva na 1 m		40 g/m			80 g/m			120 g/m		

- ⊙ Povoleno
- ▽ Chladicí výkon omezen
- Omezení délky potrubí
- ✗ Nepovoleno

50 m Maximální délka potrubí

(50 m) U připojení jedné jednotky plňte menší délku potrubí.

Tabulka 3 Kritéria znehodnocení chladivového oleje

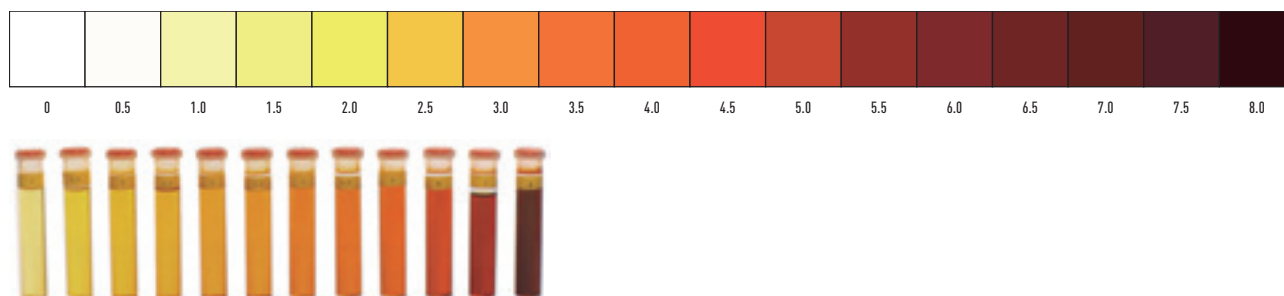

PŘÍSLUŠENSTVÍ A OVLÁDÁNÍ

Panely



CZ-KPU3
Normální panel pro kazetovou jednotku PU2 90 × 90.



CZ-KPU3A
Panel Econavi pro kazetovou jednotku PU2 90 × 90.



CZ-KPY3AW
Panel pro kazetovou jednotku 60 × 60 o velikosti 700 × 700 mm.



CZ-KPY3BW
Panel pro kazetovou jednotku 60 × 60 o velikosti 625 × 625 mm.

Další příslušenství



CZ-CNEXU1
Systém čištění vzduchu nano™ X pro kazetovou jednotku PU2 90 × 90.



CZ-CENSC1
Snímač úspory energie Econavi.

Příslušenství venkovní jednotky

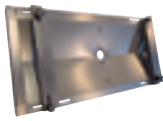

PAW-WTRAY
Vana na kondenzovanou vodu kompatibilní se základovou podpěrou.



PAW-GRDSTD40
Venkovní vyvýšená plošina 400 × 900 × 400 mm.



PAW-GRDBSE20
Venkovní základová podpěra pro absorpci hluku a vibrací (600×95×130 mm, 500 kg).

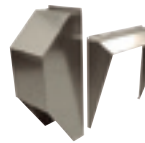

PAW-WPH7
Štít proti větru pro venkovní jednotky od 7,1 kW Elite a 10,0 a 12,5 kW Standard.

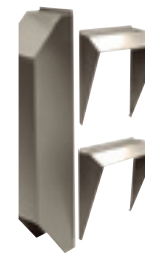

PAW-WPH8
Štít proti větru pro U-200PE2E8A, U-250PE2E8A.

PAW-WPH9
Štít proti větru pro venkovní jednotky od 3,6, 5,0 a 6,0 kW Elite a 6,0 a 7,1 kW Standard.

PAW-WPH10
Štít proti větru pro venkovní jednotky od 10,0, 12,5 a 14,0 kW Elite a 14,0 kW Standard.

Odbočka potrubí, sběrné potrubí

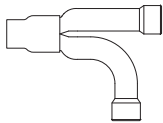

CZ-P155BK1
Odbočovací potrubí (výkon za rozdělovací přípojku je 16,0 kW nebo méně).

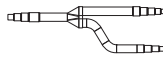

CZ-P224BK2BM
Odbočovací potrubí (výkon za rozdělovací přípojku je 22,4 kW nebo méně).

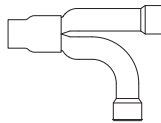

CZ-P680BK2BM
Odbočka potrubí (od 22,4 kW do 68 kW).

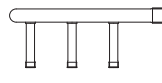

CZ-P3HPC2BM
Sběrné potrubí.

Přípojovací nástavce



CZ-DUMPA160MF2
Vstupní nástavec vzduchu S . PF1E5B 100, 125 a 140.

CZ-160DAF2
Výstupní nástavec vzduchu S . PF1E5B 100, 125 a 140.

CZ-56DAF2
Výstupní nástavec vzduchu S . PF1E5B 36, 45 a 50.

CZ-TREMIESPW705
Výstupní nástavec vzduchu S-200PE2E5.

CZ-90DAF2
Výstupní nástavec vzduchu S . PF1E5B 60 a 71.

CZ-TREMIESPW706
Výstupní nástavec vzduchu S-250PE2E5.

CZ-DUMPA90MF2
Vstupní nástavec vzduchu S . PF1E5B 60 a 71.

Individuální ovládání



CZ-RTC5B
Designový kabelový dálkový ovladač s tlačítkem Econavi a datanavi.



CZ-RTC4
Dálkový ovladač pro nastavení údržby.



CZ-RE2C2
Zjednodušené dálkové ovládání.



CZ-RWSU3
Bezdrátový dálkový ovladač pro kazetovou jednotku PU2 90×90.

Ovladač pro hotely se suchými kontakty



PAW-RE2C3-WH
Samostatný se vstupy/ výstupy, bílý rám.

PAW-RE2C3-MOD-WH
Modbus RS-485 se vstupy/ výstupy, bílý rám.

PAW-RE2C3-MOD-WH
Modbus RS-485 se vstupy/ výstupy, bílý rám.

PAW-RE2C3-GR
Samostatný se vstupy/ výstupy, šedý rám.

PAW-RE2C3-MOD-GR
Modbus RS-485 se vstupy/ výstupy, šedý rám.

PAW-RE2C3-MOD-GR
Modbus RS-485 se vstupy/ výstupy, šedý rám.



CZ-RWST3N
Bezdrátový dálkový ovladač pro stropní jednotku.



CZ-RWSK2
Bezdrátový dálkový ovladač pro nástěnnou jednotku (a CZ-RWSC3).



CZ-RWSC3
Souprava bezdrátového přijímače (je nutné samostatně CZ-RWSK2).



CZ-CSRC3
Dálkový snímač teploty.

Centralizované ovládací systémy



CZ-64ESMC3
Ovladač systému s plánovacím časovačem. Ovládání různých funkcí z centrální stanice.



CZ-ANC3
Centrální ovladač zap./vyp., připojení až 16 skupin, 64 vnitřních jednotek.



CZ-256ESMC3
Zjednodušený poměr rozdělení výkonu (LDR) pro každého nájemníka. Inteligentní ovladač (s dotykovou obrazovkou).

Centralizované ovládací systémy. Systém BMS. PC základna



CZ-CSWKC2
P-AIMS – základní software.

CZ-CFUNC2
Komunikační adaptér.

CZ-CSWAC2
P-AIMS – řízení výpočtu spotřeby.

CZ-CSWBC2
P-AIMS – rozhraní BACnet.

CZ-CSWGC2
P-AIMS – zobrazení dispozice.

CZ-CSWWC2
P-AIMS – webová aplikace.

Centralizované ovládací systémy. Připojení ovladače jiných výrobců



CZ-CAPDC2
Sériově paralelní zařízení ovládající venkovní jednotky, až 4 jednotky.



CZ-CAPC3
Adaptér pro zap./vyp. externích zařízení.



CZ-CAPBC2
Paralelní zařízení řady mini ovládající vnitřní jednotky, maximálně 1 skupina a 8 vnitřních jednotek.



CZ-CFUNC2
Komunikační adaptér. Až 128 skupin. Ovládá 128 jednotek.

Chytré možnosti připojení VRF



SER8150R0B1194
Dálkový ovladač síťového připojení Panasonic, relativní vlhkost, bez PIR, R1/R2.

SER8150R5B1194
Dálkový ovladač síťového připojení Panasonic, relativní vlhkost, PIR, R1/R2.



VCM8000V5094P
Skiřní adaptér Panasonic R1R2 na Zigbee, žádná značka.

VCM8000V5094G
(Pro Wave1) Karta Wireless Zigbee Pro / Green Com (vyžaduje se v případě, kdy se kabelem zapojený výrobek Wave1 musí připojit k MPM).



SED-WMS-P-5045
Bezdrátový snímač. Pohybový snímač na stěně.

SED-WDS-P-5045
Bezdrátové snímače. Kontakt dveře/okno.



SED-CMS-P-5045
Bezdrátové snímače. Pohybový snímač na stropě.



SED-CO2-G-5045
Snímač CO₂.

Rozhraní příslušenství



PAW-RC2-WIFI-1
Rozhraní pro Intesishome pro PACi a ECO.



PAW-RC2-KNX-1i
Rozhraní KNX.



PAW-RC2-MBS-4
Rozhraní Modbus k ovládání 4 vnitřních jednotek/skupin.



PAW-RC2-MBS-1
Rozhraní Modbus.



PAW-MBS-TCP2RTU
Slave zařízení ModBus RTU.



PAW-RC2-BAC-1
Rozhraní BACnet.



CZ-CAPRA1
Domácí jednotka s integrací portu CZ-CNT do PACi a ECOi.

Chytrý cloud Panasonic AC Smart Cloud



CZ-CFUSCC1
Panasonic AC Smart Cloud. Cloudové ovládání přes internet. Až 128 skupin. Ovládá 128 jednotek.

Kabeláž příslušenství



CZ-T10
Kabel pro všechny funkce T10.



PAW-FDC
Kabel na provoz externího ventilátoru EC.



PAW-OCT
Kabel pro všechny volitelné monitorovací signály.



CZ-CAPE2
Signály monitorování bez ventilátoru.

Příslušenství PCB



PAW-T10
Všechny funkce T10.

PAW-T10V
Všechny funkce T10 + sledování napájení.

PAW-T10H
ZAP/VYP; signál zakázání 5 V DC a 230 V AC.

PAW-T10HW
ZAP/VYP; signál zakázání 5 V DC.



PAW-PACR3
Redundance 2 nebo 3 systémů; pro PACi a ECOi.



PAW-SERVER-PKEA
Redundance 2 jednotek PKEA.

PAW-EXCT
Kabel se schopností vypnutí vytápění/detekce úniků.

PRŮMYSLOVÉ SYSTÉMY PANASONIC VRF



Profesionální řešení pro všechny typy projektů.

Nový systém Panasonic VRF je speciálně navržen pro úsporu energie, snadnou instalaci a vysoce účinný výkon s širokými možnostmi modelů vnitřních i venkovních jednotek a jedinečnými funkcemi, které jsou navrženy pro nejnáročnější kancelářské prostory a velké budovy.



HLAVNÍ VLASTNOSTI VRF



Společnost Panasonic poskytuje rozsáhlou řadu řešení pro budovy střední a větší velikosti. Umožňuje kombinaci těch nejlepších možností pro uspokojení všech potřeb a to i v případě možných omezení.

Jedinečný výrobce, který dokáže ve stejném projektu kombinovat systém VRF s elektrickým a plynovým pohonem, čímž zákazníkům poskytujeme nejlepší volbu, a jsme díky tomu odlišni.

Díky velkému výběru vnitřních jednotek lze připojit také vodní tepelné výměníky, jednotku VZT a ventilační jednotky s tepelným výměníkem i bez něj. Vše lze řídit prostřednictvím jednoduchého a výkonného samostatného dálkového ovládání, nových centralizovaných ovládacích systémů nebo cloudového připojení s integrovanou technologií 3G. Ovládací systémy, které lze jednoduše řídit vzdáleně.

Tato nejmodernější ovládací technologie se nazývá VRF Smart Connectivity a kombinuje špičkové zkušenosti komunikace VRF a systému energetické správy budov přední společnosti, s cílem maximalizovat komfort a efektivitu při snížení instalačních a integračních nákladů.

	ECOi. Elektrický systém VRF			ECO G. Plynový systém VRF	
	2trubkový Mini ECOi	2trubkový ECOi EX	3trubkový ECOi 6N	2trubkový ECO G GE3	3trubkový ECO G GF3
Rozsah výkonů	4-10HP	8-80HP	8-48HP	16-60HP	16-25 HP
Provoz při extrémních teplotách	-20 °C	-25 °C	-20 °C	-21 °C	-21 °C
Počet vnitřních jednotek	15	64	52	64	24
Poměr souběžnosti	50 ~ 130 %	200 %	150 %	—	50 ~ 200 %
Vnitřní jednotky	Vše (zkontrolujte omezení)				
Řídicí systém	Vše				
Integrace ostatních řad	Úplná integrace ovládání PACi + integrace domácího ovládání jako volitelné příslušenství				

Úspora energie



Invertorová řada poskytuje lepší účinnost, lepší pohodlí, přesnější ovládání teploty bez výkyvů a udržuje stálou teplotu okolního prostředí s nižší spotřebou energie a s výrazným snížením hladiny hluku a úrovně vibrací.



Několik celoinvertorových kompresorů (více než 14 HP) s velkým výkonem. Dva nezávisle ovládané invertorové kompresory dosahují vysoké efektivity. Přepřacované komponenty v konstrukci přinášejí zlepšení výkonnosti, obzvláště při jmenovitých chladicích podmínkách a v EER.



Inteligentní senzor aktivity osob a nové technologie snímače detekce slunečního záření umožňují optimalizovat provoz klimatizace podle podmínek v místnosti, a snížit tak plýtvání. Energií ušetříte stiskem jediného tlačítka.



Technologie ECO G nabízí nejlepší energetickou účinnost. Plynový systém VRF ECO G je speciálně navržen pro budovy, kde je použití elektriny zakázáno nebo kde je nutné snížit emise CO2.



Modely s vysokou účinností vykazují vyšší koeficient COP v porovnání se standardními kombinacemi.

Vysoký výkon



Systém ECOi EX dosahuje v režimu topení jmenovitých výkonů až do venkovní teploty -25 °C.



Systém ECOi EX dosahuje v režimu chlazení jmenovitých výkonů až do venkovní teploty 52 °C.

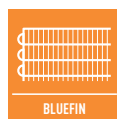

Panasonic rozšířil životnost svých kondenzátorů díky originálnímu protikorozivnímu lakování.



Autodiagnostická funkce. Použitím elektronických řídicích ventilů jsou předchozí varování uložena. Díky tomu lze snadněji provádět diagnostiku poruch, omezit servisní práce, a tím i náklady.



Automatický provoz ventilátoru. Pohodlné mikroprocesorové ovládání automaticky upraví otáčky ventilátoru na vysoké, střední nebo nízké, podle hodnot pokojového snímače a zachová komfortní proudění vzduchu v místnosti.



Přerušovanou regulací kompresoru a ventilátoru vnitřní jednotky vám „jemně suché chlazení“ poskytuje komfort. Zajišťuje účinné odvlhčování podle pokojové teploty.



Pohodlné automatické ovládání klapky. Jakmile je jednotka poprvé zapnuta, poloha klapky se automaticky nastaví podle toho, zda je spuštěn režim chlazení nebo vytápění.



Funkce automatického restartu při výpadku napájení. V případě, že dojde k výpadku napájení, je možné po jeho obnovení znovu spustit předem nastavený naprogramovaný režim.



Pohyb vzduchu. Funkce pohybu vzduchu posouvá směr vzduchové klapky ve výstupu vzduchu nahoru a dolů a směřuje vzduch do různých míst v místnosti. Zajišťuje tak komfort v každém rohu.



Vestavěné čerpadlo kondenzátu. Maximální výtlak 50 cm (nebo 75 cm pro typ U) od spodní části jednotky.



Systém modernizace Panasonic také umožňuje opětovné využití stávajícího potrubí R22 (v dobré kvalitě) při instalaci nových vysoce účinných systémů R410A.



Záruka 5 let. Na všechny kompresory venkovních jednotek poskytujeme záruku 5 let.

Vysoká konektivita



Nové systémy chytrého cloudu AC od společnosti Panasonic vám umožňují mít kompletní kontrolu nad všemi vašimi instalacemi. Všechny vaše jednotky přijímají z několika míst aktualizace o stavu všech vašich instalací v reálném čase, což zabráňuje výpádkům a optimalizuje náklady.



Ovládání přes internet je systém nové generace, který poskytuje uživatelsky přívětivě dálkové ovládání jednotek klimatizace nebo tepelného čerpadla z jakéhokoli místa s pomocí jednoduchého chytrého telefonu Android nebo iOS, z tabletu nebo PC přes internet.

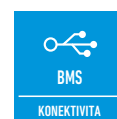

Komunikační port je zabudován do vnitřní jednotky a umožňuje snadné připojení tepelného čerpadla Panasonic k řídicímu systému domácnosti nebo budovy a jeho ovládání.

PANASONIC JE JIŽ ROKY ZCELA JISTĚ
NEJÚČINNĚJŠÍ SYSTÉM.



A vysoce přizpůsobený pro obchody, hotely a kanceláře

Vynikající účinnost při částečné zátěži:

Porovnání s konkurencí: I když mnoho jiných výrobců neuvádí údaje o výkonu pod 50 % částečné zátěže, jednotky Panasonic dokážou pokrýt až 30% částečnou zátěž s extrémně vysokou účinností.

Srovnání COP Panasonic s dalšími výrobci při různé zátěži

Zátěž %	110 %	100 %	60 %	50 %	40 %	30 %
Ostatní výrobci	3,52	3,38	3,45	3,50		
Panasonic řady VRF 6N 32 HP Standard	3,38	3,41	4,41	4,69	4,85	4,93
Panasonic řady VRF 6N 32 HP HI COP	3,91	3,94	5,14	5,54	6,03	6,51

Podmínky: Venkovní teplota 0 °C ST, pokojová teplota 20 °C ST.

COP (W/W)

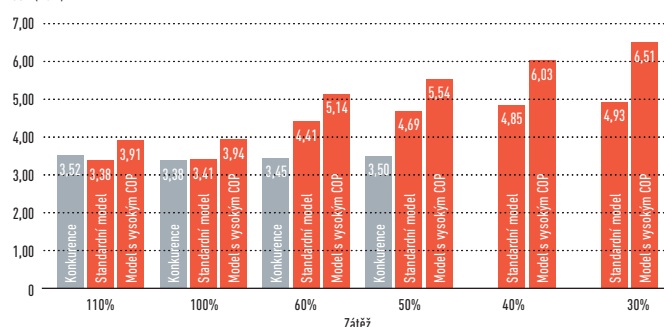

* Údaje byly získány z oficiálních technických údajů společnosti Panasonic a konkurenčních firem.

Vynikající hodnoty SEER a SCOP u 2- a 3trubkových jednotek

Výrobky značky Panasonic mají extrémně vysoké hodnoty SEER a SCOP s použitím metody energetické účinnosti prostorového chlazení/vytápění podle NAŘÍZENÍ KOMISE (EU) č. 2016/2281.

	SEER	SCOP
Mini ECOi		
U-4LE2E5 / U-4LE2E8	7,85	4,87
U-5LE2E5 / U-5LE2E8	7,48	4,40
U-6LE2E5 / U-6LE2E8	7,25	4,24
U-8LE1E8	6,27	4,24
U-10LE1E8	6,37	4,31
Dvoutrubkové		
U-8ME2E8	7,43	4,79
U-10ME2E8	6,83	4,26
U-12ME2E8	6,65	4,72
U-14ME2E8	7,23	4,28
U-16ME2E8	6,43	4,05
U-18ME2E8	7,56	4,29
U-20ME2E8	7,03	4,09
Třítrubkové		
U-8MF2E8	6,08	4,16
U-10MF2E8	5,32	3,72
U-12MF2E8	5,32	3,87
U-14MF2E8	5,43	3,89
U-16MF2E8	5,46	3,68

Výpočet ESEER odpovídá níže uvedeným podmínkám a příkon vnitřních jednotek není zahrnut.

- Vnitřní teplota: 27 °C ST/19 °C MT
- Venkovní teplotní podmínky

Poměr částečné zátěže	25 %	50 %	75 %	100 %
Teplota venkovního vzduchu (°C ST)	20	25	30	35
Vážené koeficienty	0,23	0,41	0,33	0,03

· Vzorec: 0,23 × EER25% + 0,41 × EER50% + 0,33 × EER75% + 0,03 × EER100%.

Účinné odmrazování

Panasonic používá druhou jednotku k odmrazení první jednotky. Díky tomu je systém účinnější během odmrazování a nemá vliv na komfort.

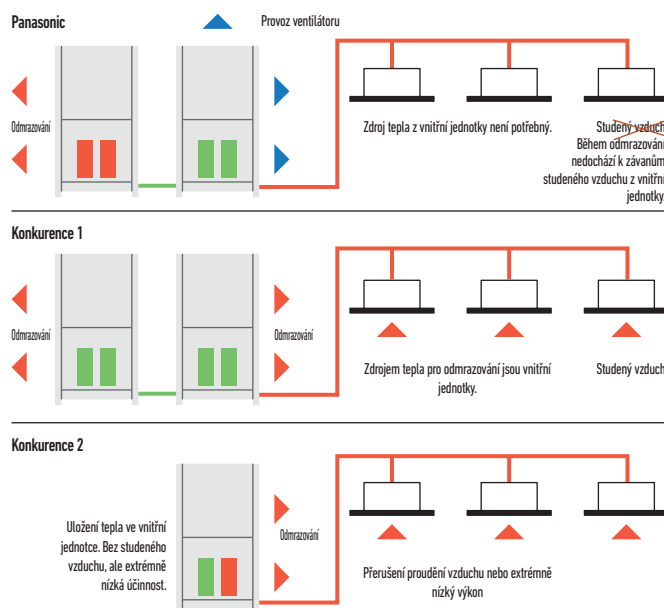

Panasonic ECOi pracuje při teplotách až do -25 °C

Tato jedinečná funkce prokazuje prvenství jednotek Panasonic řady ECOi 6N.

Panasonic používá druhou jednotku k odmrazení první jednotky. Díky tomu je systém účinnější během odmrazování a nemá vliv na komfort.

Široké rozmezí provozních teplot

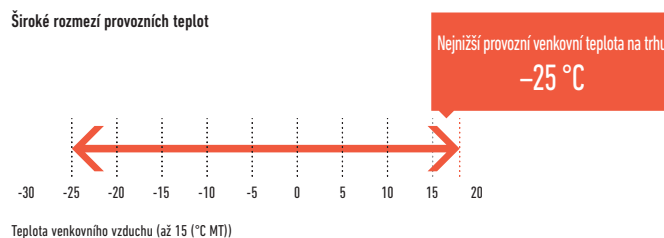

PANASONIC VRF TOP POHODLÍ



Všechny systémy VRF společnosti Panasonic od roku 2006 standardně zahrnují speciální technologii VET s variabilní teplotou chladiva.

Variabilní teplota odpařování a kondenzace

„Chytrá logika“ teplotu kontroluje každých 30 sekund a automaticky reguluje teplotu chladiva podle skutečných požadavků a venkovních podmínek, takže vždy zajišťuje lepší energetickou účinnost.

Teplota se pohybuje od 16 °C do 3 °C.

Podobně proměnlivá je i teplota kondenzace, kterou lze seřídit podle tepelného zatížení místnosti v rozsahu od 33–55 °C.

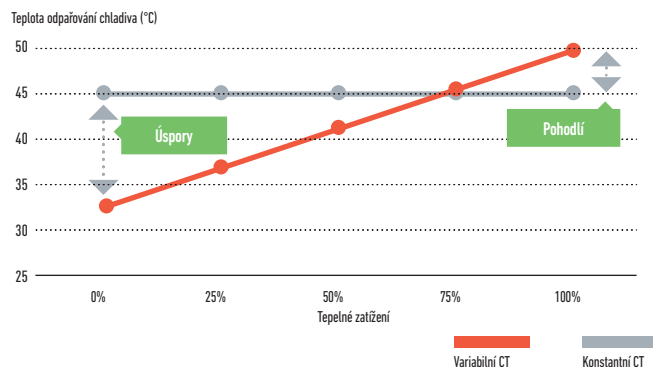
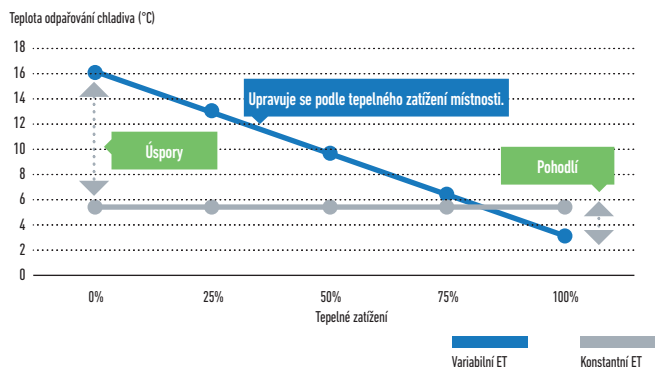

Příklad režimu chlazení (k dispozici je i režim vytápění)

Vnitřní prostředí s nízkým tepelným zatížením
Teplota odpařování se udržuje na vysoké teplotě.
Maximální úspora energie

Vyšší tepelné zatížení
Teplota odpařování se snižuje a upravuje se podle tepelného zatížení.
Maximální komfort

Maximální tepelné zatížení
Teplota odpařování se dále snižuje.
Maximální výkon

Technický pohled na variabilní teploty

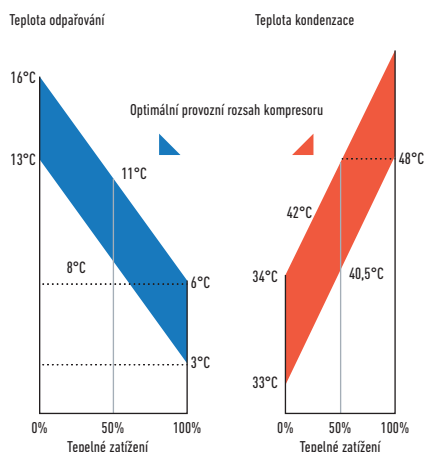

Ovládání teploty na výtlaku

Aby se zajistil maximální komfort pro koncového uživatele, je tato speciální funkce k dispozici u všech vnitřních jednotek systému Panasonic VRF. Pokud byla například v režimu chlazení teplota výstupního vzduchu nižší než 10 °C, uživatel by mohl cítit určité nepohodlí, stejně jako v případě režimu topení, pokud by byla teplota až příliš vysoká. S řízením teploty výstupního vzduchu Panasonic lze teplotu regulovat v rozsahu chlazení od 7–22 °C.

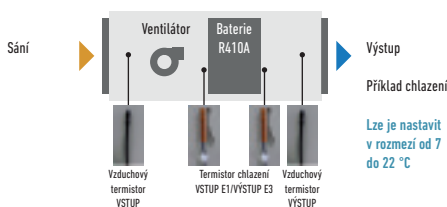

Výhody

- Vzduch nebude nikdy příliš studený ani příliš teplý
- Funkce chlazení a vytápění
- Pohodlí
- Úspora energie
- Zamezuje tvorbě kondenzace ve vzduchovodech a průdušicích, čímž se zlepšuje úroveň hygieny.

ŘEŠENÍ PRO RESTAURACE

Úplná řešení vytápění, chlazení a TUV pro restaurace

Vysoká účinnost při částečné zátěži.

Panasonic přináší nejefektivnější řešení pro optimalizaci instalace systémů chlazení, topení a produkce TUV. Zatímco kuchyně potřebuje chlazení, topení je nutné k produkci TUV a k vytápění veřejných prostor. Výhodou je 100% čerstvý vzduch bez pachů. Díky chytré kombinaci těchto potřeb pomocí technologie Panasonic je výsledkem jednoduchý a flexibilní systém, který lze přizpůsobit požadavkům každé restaurace, a snížit tak provozní náklady. Panasonic nabízí také unikátní řešení pro oblasti s omezeným přísunem elektrické energie. Jednotky VRF řady ECO G jsou napájeny hlavně zemním plynem nebo propanem, a tak lze pohodlně a TUV produkovat kdekoli.



1 ECOi (elektrický systém VRF)

Elektrický systém ECOi VRF je speciálně navržen pro nejnáročnější hotely. Vysoce účinný systém. Rozšířený provozní rozsah, aby bylo zajištěno vytápění až do venkovní teploty -25 °C. Vhodný pro rekonstrukce.

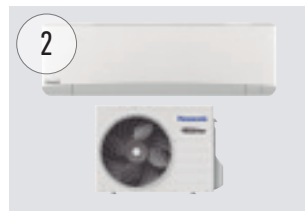

2 Venkovní jednotka PKEA pro serverovny

Stálé chlazení, nepřetržitý provoz, i při -20 °C a stále s vysokou účinností. Připraveno pro nepřetržitý provoz a snadné připojení 2 systémů k automatickému střídání provozu a zajištění chlazení serveroven.

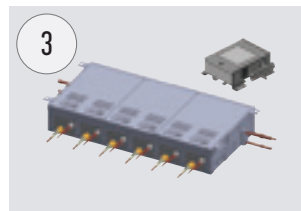

3 Sada pro ovládání 3trubkové jednotky

Nová jednotka pro rekuperaci tepla k připojení různých vnitřních jednotek pomocí jediné jednotky. Lze připojit 4, 6 nebo až 8 vnitřních jednotek nebo skupin. To je velká výhoda obzvláště v hotelích, kde je omezený prostor pro připojení několika jednotek.

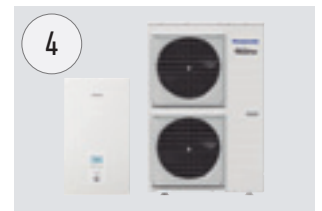

4 Aquarea T-CAP

Aquarea je ideální pro vytápění, chlazení a ohřev velkého množství teplé užitkové vody o teplotě 65 °C. Návržnost investice je extrémně rychlá a má nízkou stopu CO₂.

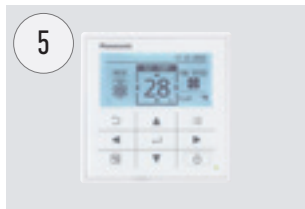

5 Ovládejte podle sebe

Používejte široké spektrum ovládání, od jednoduchého uživatelského ovládání až po kompletní dálkové ovládání celého systému. Dotykový panel, webový server, ovládání spotřeby, ovládání pomocí chytrého telefonu... vše je možné.

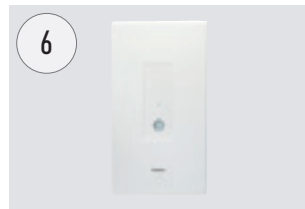

6 Jednotka Hydrokit pro ECOi.

Voda o teplotě 45 °C
Produkuje horkou vodu a je kompatibilní se systémem ECOi, venkovním tepelným čerpadlem a rekuperační jednotkou.

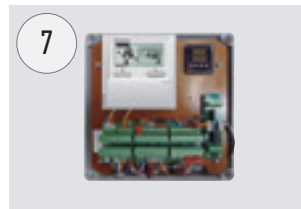

7 Soupravy jednotek VZT pro efektivní větrání

Tato nová souprava VZT je určena speciálně ke zvýšení účinnosti procesu předehřívání nebo předchlazování při větrání.



8 Výkon a účinnost se skrytou instalací

Supertiché jednotky dodávající ideální vzduch. Jednotky s výkonem již od 1,5 kW zajišťují přesnou kontrolu teploty i v malých místnostech. K dispozici jsou dva modely: tenká jednotka pro oblasti s omezenou výškou (jednotka mm má hloubku pouze 200 mm), další jednotka zajišťující 100% čerstvý vzduch (MF).



9 Nástěnná jednotka

Nástěnná jednotka typu K2 má stylový hladký panel, který nejen že vypadá dobře, ale také se snadno čistí. Jednotka je také menší, lehčí a výrazně tišší než předchozí modely. Díky tomu je ideální pro malé kanceláře a další komerční aplikace.



10 Dveřní clona s výparníkem pro chladivo

Výrobní řada dveřních clon Panasonic je navržena pro bezproblémový a účinný provoz.

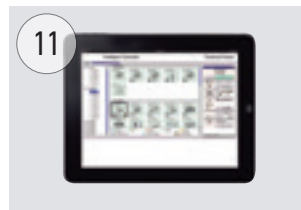

11 Podpora různých protokolů

Skvělá flexibilita pro integraci do vašich projektů KNX/Modbus/LonWorks/BACnet umožňuje plně obousměrné monitorování a ovládání všech funkčních parametrů. Řada řešení k místnímu nebo dálkovému obousměrnému ovládání celého systému.



12 Panasonic AC Smart Cloud

Mějte svůj podnik pod kontrolou. Nová servisní funkce usnadňuje údržbu.

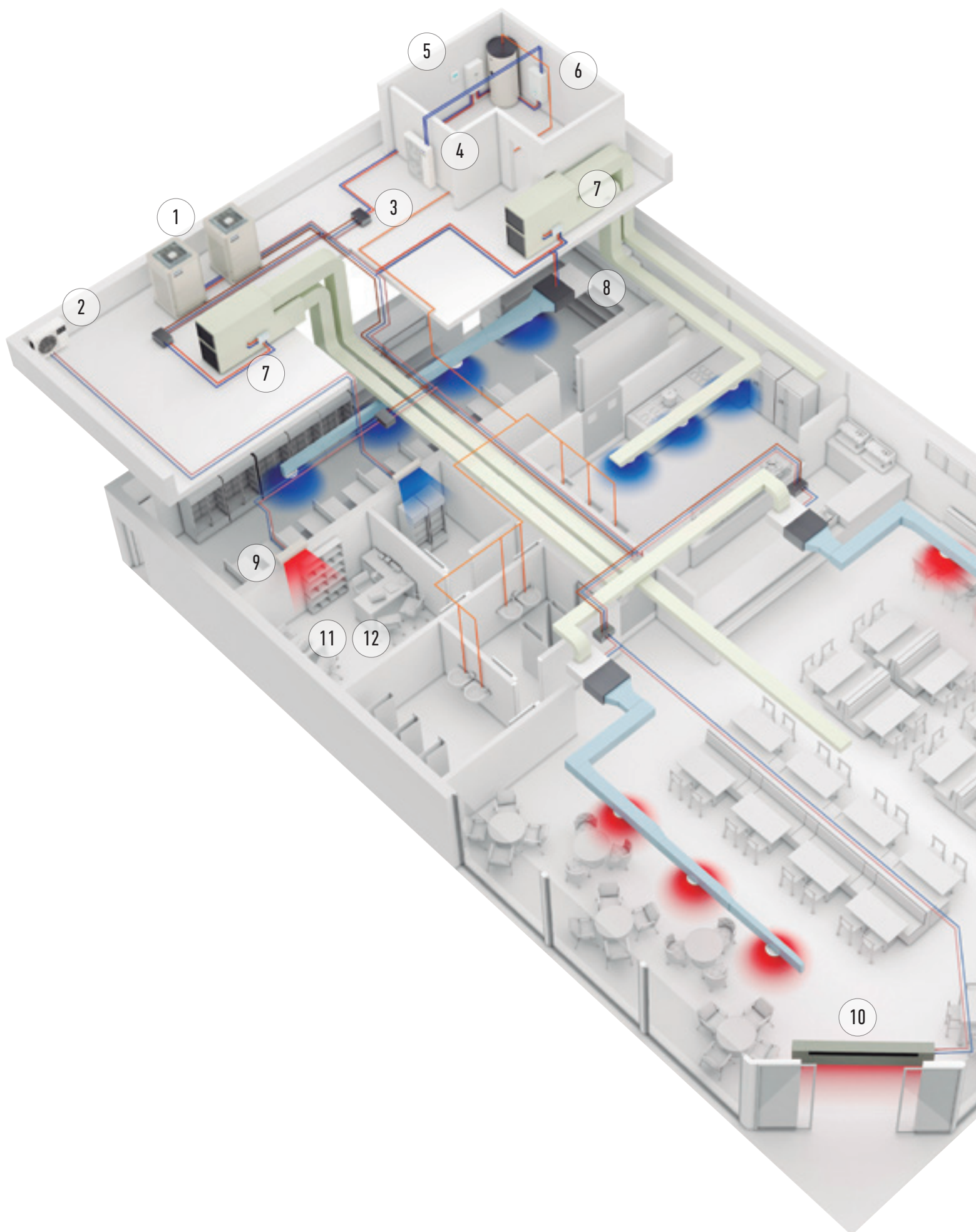

CELÝ VÁŠ HOTEL S MAXIMÁLNÍMI ÚSPORAMI, KONTROLOU A KOMFOTEM



Hybridní systém
Hybridní systém plyn + elektřina. Využívání výhod plynu a elektřiny pro dosažení nejlepších energetických úspor.

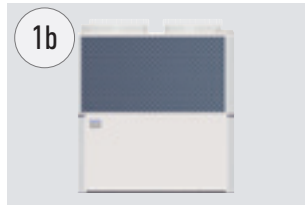

ECO G (plynové tepelné čerpadlo)
Plynový systém VRF ECO G je speciálně navržen pro budovy, kde je použití elektřiny zakázáno nebo kde je nutné snížit emise CO₂. Teplá užitková voda je zajištěna zdarma po celý rok.

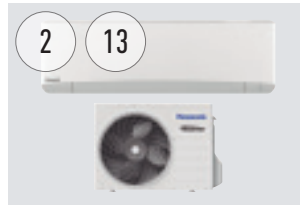

Venkovní jednotka TKEA pro serverovnu
Stálé chlazení, nepřetržitý provoz, i při -20 °C a stále s vysokou účinností. Připraveno pro nepřetržitý provoz a snadné připojení 2 systémů k automatickému střídání provozu a zajištění chlazení serveroven.

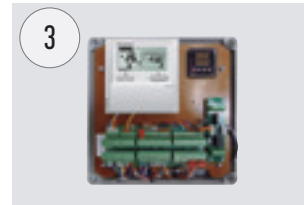

Soupravy jednotek VZT pro efektivní větrání
Tato nová souprava VZT je určena speciálně ke zvýšení účinnosti procesu předehřívání nebo předchlazování při větrání.

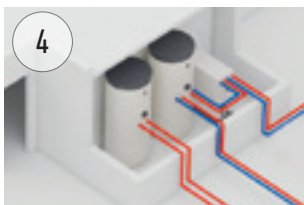

Ohřev teplé užitkové vody a vyrovnávacích nádrží
Společnost Panasonic vyvinula širokou řadu efektivních nádrží na horkou vodu a vyrovnávacích nádrží.



Hydronecké jednotky
Pro získání teplé a studené vody pro účely vytápění a chlazení (radiátory Aquarea Air, podlahové topení, radiátory...).

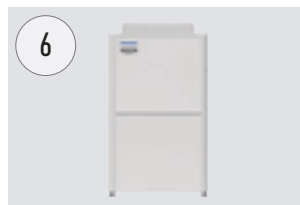

ECOi (elektrický systém VRF)
Elektrický systém VRF ECOi je speciálně navržen pro nejnáročnější hotely. Vysoce účinný systém. Rozšířený provozní rozsah, aby bylo zajištěno vytápění až do venkovní teploty -25 °C.



Zásobník TUV vysoké teploty
Nádrž na TUV s maximální výstupní teplotou 65 °C. Ideální řešení pro vysokou spotřebu teplé vody, např. ve sprše, v lázních či bazénu.

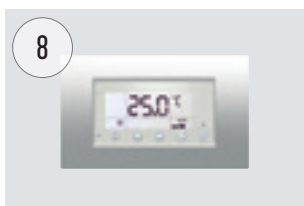

Ovládejte podle sebe
Používejte široké spektrum ovládání, od jednoduchého uživatelského ovládání až po kompletní dálkové ovládání celého systému. Dotykový panel, webový server, ovládání spotřeby, ovládání pomocí chytrého telefonu... vše je možné.

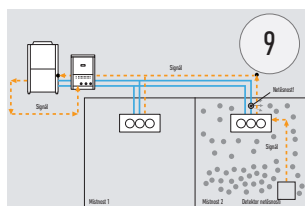

Metoda přímé detekce netěsnosti pro zajištění bezpečnosti
Odčerpávací systém Panasonic splňuje požadavky normy bezpečnosti obyvatel budovy (BS-EN378). Nejbezpečnější řešení pro hotelové místnosti.



Široká nabídka vnitřních jednotek
Kompletní řada vnitřních jednotek, které vyhovují jakýmkoliv potřebám. Všechny jednotky jsou vybaveny snímačem teploty přírodního vzduchu a mají nízkou hluchnost. Zaručují proto maximální pohodlí hostů. Od 1,5 kW do 30 kW.



Panasonic AC Smart Cloud
Ovládejte všechny své podniky na celém světě z jediného zařízení. Centralizované celoroční nepřetržité ovládání obchodního prostoru, ať jste kdekoli.

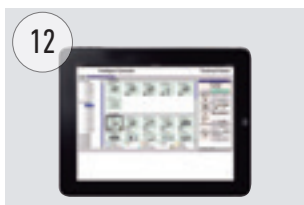

Podpora různých protokolů
Skvělá flexibilita pro integraci do vašich projektů KNX/Modbus/LonWorks/BACnet umožňuje plně obousměrné monitorování a ovládání všech funkčních parametrů.

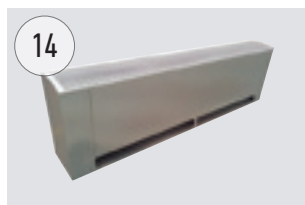

Dveřní clona s výparníkem pro chladivo
Výrobní řada dveřních clon Panasonic je navržena pro bezproblémový a účinný provoz.



Maximální úspory při ohřevu teplé vody
Teplá voda pro bazén, lázně a prádelnu zdarma díky zbytkovému teplu vytvářenému jednotkami ECO G.

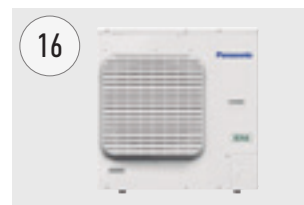

Kondenzační jednotka s přírodním chladivem
Jednotka Panasonic CO₂ je přirozenou volbou pro úsporu energie a řešení ohleduplného k životnímu prostředí.

Panasonic nabízí nejširší nabídku výrobků v oblasti vytápění, větrání a klimatizace (HVAC), ohřevu teplé užitkové vody a větrání. Díky tomu jsme schopni nabídnout nejvhodnější řešení 24 hodin denně, 365 dní v roce.

Řešení Panasonic nejen že zajišťuje vyšší spokojenost zákazníků, ale také nižší vyúčtování za energie.

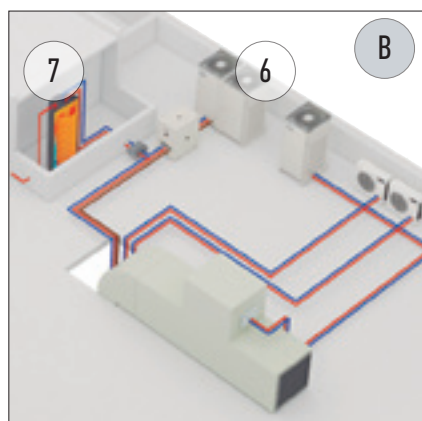

A

Možnost A: Hybridní řešení. Plyn + elektřina: když potřebujete velká množství teplé/studené vody.

- ECO G (plynové tepelné čerpadlo)
- Vodní výměník tepla
- Aquarea HT k ohřevu teplé vody až na 65 °C
- Souprava jednotky VZT pro připojení ECO G k jednotce VZT
- Nástěnná jednotka TKEA k účinnému chlazení serveroven

B

Možnost B: Plně elektrické řešení 2- a 3trubkové. Pokud je zapotřebí flexibilita a dostupnost elektřiny není problém.

- ECOi (elektrický VRF).
- Vnitřní jednotky s přímou expanzí
- Souprava vzduchotechnické jednotky (VZT) k připojení jednotky ECOi k jednotce VZT
- Nástěnná jednotka TKEA k účinnému chlazení serveroven
- Odčerpávací systém Panasonic

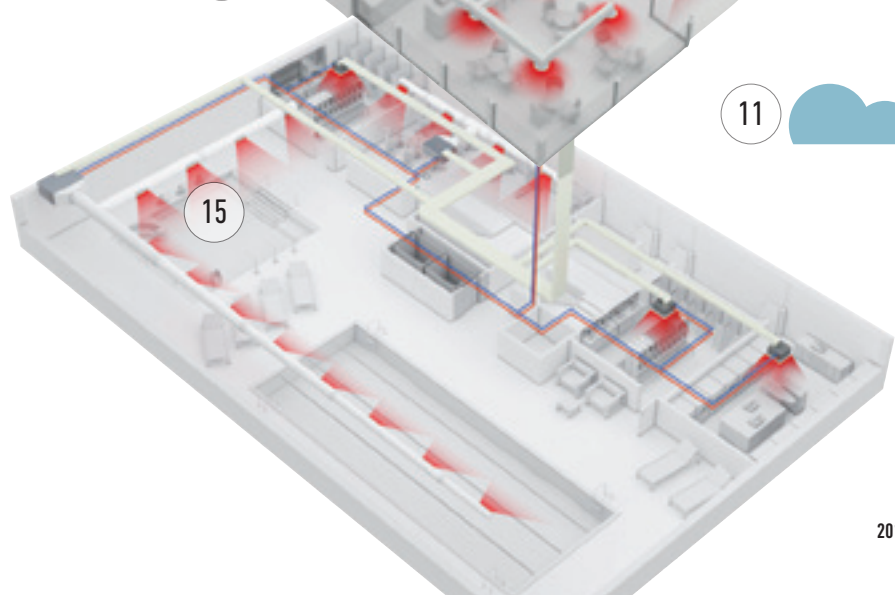
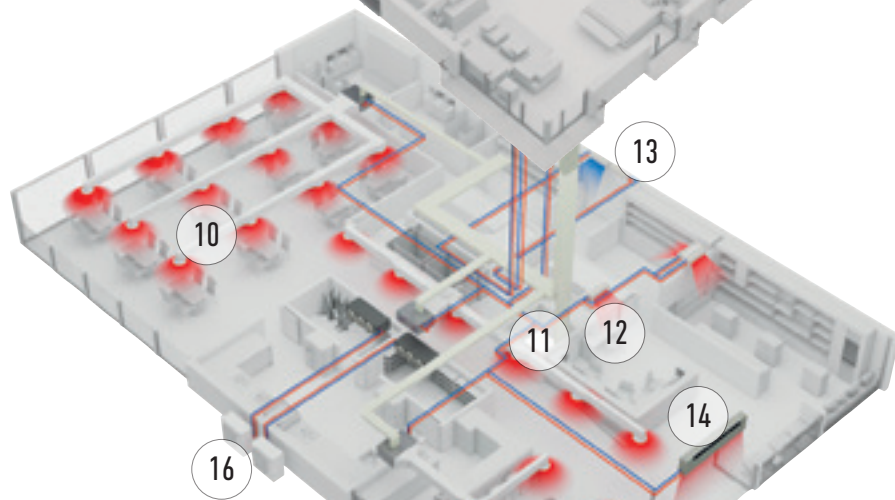
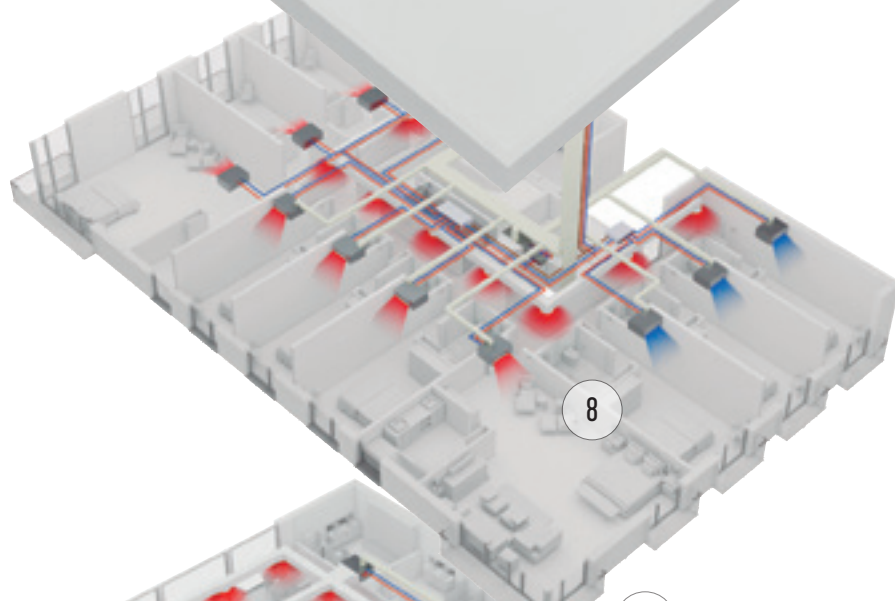
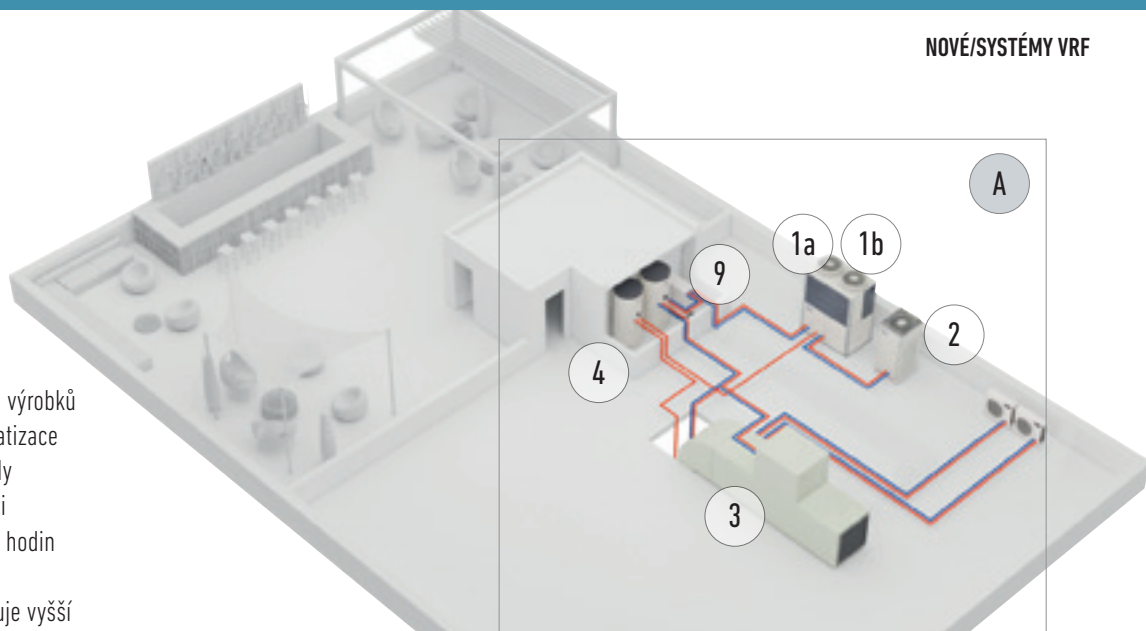

INOVATIVNÍ ŘEŠENÍ PRO OBCHODY

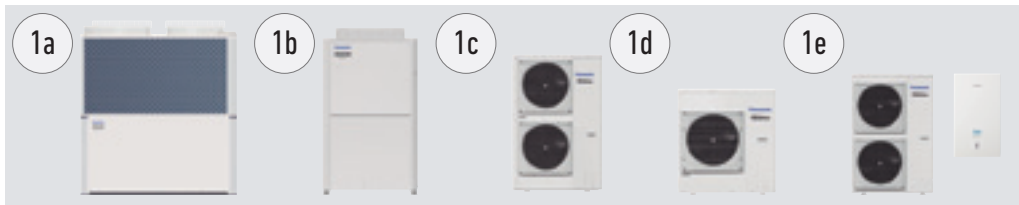

Řešení s více druhy energií, plynovou nebo elektrickou

Řešení s více druhy energie (plynovou nebo elektrickou) od společnosti Panasonic poskytuje nejlepší úsporu energie a flexibilitu instalace.

Řešení Panasonic lze připojit k systémům s přímou expanzí, vodním chladicím systémům a větracím systémům jako jednotky VZT.

- 1a: Plynový systém VRF. ECO G
- 1b: Elektrický systém VRF. ECOi
- 1c: Elektrický systém VRF. Mini ECOi
- 1d: Elektrický systém 1×1. PACi
- 1e: Elektrický systém AZW. Aquarea



Venkovní jednotka PKEA pro serverovny

Stálé chlazení, nepřetržitý provoz, i při -20 °C a stále s vysokou účinností. Připravena pro nepřetržitý provoz a snadné připojení 2 systémů k automatickému střídání provozu a inteligentnímu chlazení serverovny s maximální zárukou provozuschopnosti.

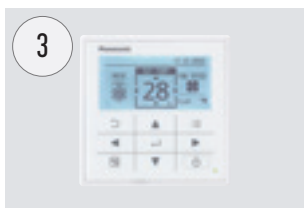

Ovládejte podle sebe

Používejte široké spektrum ovládání, od jednoduchého uživatelského ovládání až po kompletní dálkové ovládání celého systému. Dotykový panel, webový server, ovládání spotřeby, ovládání pomocí chytrého telefonu... vše je možné.

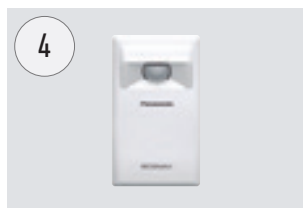

Snímač Econavi

Snímač Econavi detekuje přítomnost osob v místnosti a tiše přizpůsobuje klimatizační systém PACi nebo VRF tak, aby zlepšil komfort a úspory energie.



Široká nabídka vnitřních jednotek

Kompletní řada vnitřních jednotek, které vyhovují jakýmkoliv potřebám. Všechny jednotky jsou vybaveny snímačem teploty přírodního vzduchu a mají nízkou hlučnost. Zaručují proto pohodlí hostů. Od 1,5 kW do 30 kW.



Výkon a účinnost se skrytou instalací

Supertiché jednotky dodávající ideální vzduch. Jednotky s výkonem již od 1,5 kW zajišťují přesnou kontrolu teploty i v malých místnostech. K dispozici jsou dva modely: tenká jednotka pro oblasti s omezenou výškou (jednotka mm má hloubku pouze 200 mm), další jednotka zajišťující 100% čerstvý vzduch (MF).



Dveřní clona s výparníkem pro chlazení

Výrobní řada dveřních clon Panasonic je navržena pro bezproblémový a účinný provoz.

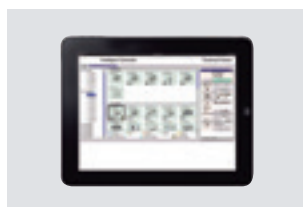

Podpora různých protokolů

Skvělá flexibilita pro integraci do vašich projektů KNX/Modbus/LonWorks/BACnet umožňuje plně obousměrné monitorování a ovládání všech funkčních parametrů. Řada řešení k místnímu nebo dálkovému obousměrnému ovládání celého systému.

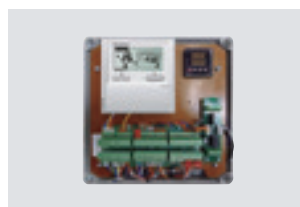

Soupravy jednotek VZT pro efektivní větrání

Tato nová souprava VZT je určena speciálně ke zvýšení účinnosti procesu předehřívání nebo předchlazování při větrání.

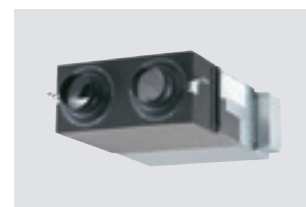

Rekuperací jednotka pro dosažení vysoké účinnosti systému

Ventilační systém s rekuperací energie Panasonic dokážou účinně rekuperovat tepelné ztráty při větrání během procesu rekuperace tepla.

Řešení vytápění a chlazení pro obchody

Společnost Panasonic vyvinula řešení pro maloobchod a kanceláře, kde je návratnost investic klíčovým faktorem! Komfort v obchodě je klíčový, aby se zde zákazník dobře cítil.

Z místního ovládání nebo nového ovládacího systému v cloudu Panasonic je možné zobrazit podrobný stav vytápění a chlazení systému, analyzovat a optimalizovat za účelem zlepšení účinnosti, zkrácení provozní doby a zvýšení životnosti jednotek.

8 důvodů, proč je Panasonic nejlepším řešením pro váš maloobchod:

- Kompletní řešení
- Flexibilita a adaptace
- Myslete ekologicky v maloobchodě: nízké emise CO₂
- Pohodlí – vysoká spokojenost zákazníků
- Budoucí rozšíření
- Společnost Panasonic již mnoho let nabízí účinné systémy splňující očekávání zákazníků
- Vysoká kvalita služeb s partnerským montážním týmem Panasonic
- Systém bude stále v provozu až do 25 % výkonu připojených vnitřních jednotek. Systém se nevypne, ani když až u 25 % vnitřních jednotek dojde k výpadku proudu, pokud jsou spuštěny.

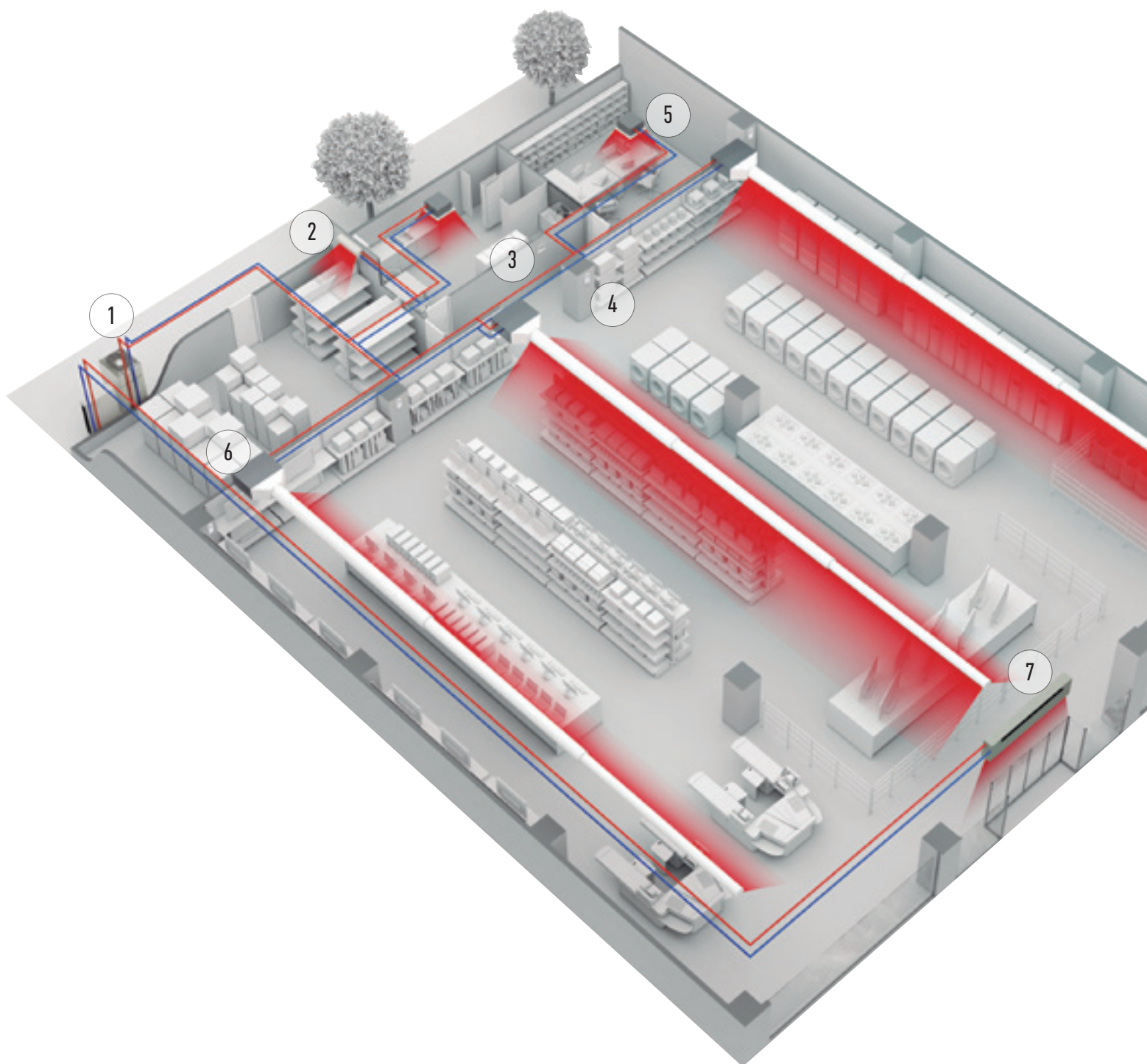

ŘADA VENKOVNÍCH JEDNOTEK VRF

Strana	Venkovní jednotky	4HP	5HP	6HP	8HP	10HP	12HP
--------	-------------------	-----	-----	-----	-----	------	------

Str. 208 Řada Mini ECOi LE1/LE2



U-4LE2E5 / U-4LE2E8 U-5LE2E5 / U-5LE2E8 U-6LE2E5 / U-6LE2E8 U-8LE1E8 U-10LE1E8

Str. 214 Vysoce účinný model 2trubkové řady ECOi EX ME2



U-8ME2E8 U-10ME2E8 U-12ME2E8

Str. 214 Kompaktní model 2trubkové řady ECOi EX ME2



U-8ME2E8 U-10ME2E8 U-12ME2E8

Str. 230 Řada 3trubkových jednotek ECOi MF2 6N



U-8MF2E8 U-10MF2E8 U-12MF2E8

Str. 238 Řada 2trubkových jednotek ECO G GE3

Str. 238 Řada 3trubkových jednotek ECO G GF3

14HP

16HP

18HP

20 HP

25 HP

30 HP



U-14ME2E8



U-16ME2E8



U-14ME2E8



U-16ME2E8



U-18ME2E8



U-20ME2E8



U-14MF2E8



U-16MF2E8



U-16GE3E5



U-20GE3E5



U-25GE3E5



U-30GE3E5



U-16GF3E5



U-20GF3E5



U-25GF3E5

NEJLEPŠÍ ÚČINNOST ŘADY
ECOi OD SPOLEČNOSTI
PANASONIC



Řada ECOi je navržena pro úspory energie, snadnou instalaci a vysokou účinnost. Společnost Panasonic neustále pokračuje ve vývoji. Využívá pokročilé technologie pro splnění požadavků různých situací a přispívá k vytváření pohodlného prostředí pro život.

Řada Mini ECOi LE



Malý 2trubkový systém VRF s tepelným čerpadlem je speciálně navržen pro evropský trh.

Řada 2trubkových jednotek ECOi EX ME2



Systém VRF přinášející úspory, výkonný provoz, spolehlivost a komfort, které překonávají vše, co bylo dosud možné.

Řada 3trubkových jednotek ECOi MF2 6N



Systém VRF, který přináší vysokou účinnost a efektivitu pro souběžné vytápění a chlazení.

Nižší provozní náklady a náklady po celou dobu životnosti.

Systémy Panasonic ECOi jsou vysoce účinné systémy VRF na trhu. Nabízí COP, které překračují hodnotu 4,0 při plné zátěži. Systém je také navržen tak, aby bylo zaručeno snížení provozních nákladů každého systému díky naší unikátní systematické kontrole k zajištění, že běží vždy účinná kombinace kompresorů. Zlepšená sekvence odmrazování také snižuje provozní náklady tak, že se odmrazuje postupně výměník každé venkovní jednotky, když to podmínky umožňují.

Může být připojeno až 64 vnitřních jednotek do výkonu 200 % indexovaných zátěží vnitřních jednotek, což umožňuje efektivní využití systému u budov

s vysoce diverzifikovanými zátěžemi: tato velká připojitelnost umožňuje snadné vytváření návrhů pro školy, hotely, nemocnice a další velké budovy. Délka potrubí až 1000 m umožňuje použití řady VRF ECOi ve velmi velkých budovách s maximální flexibilitou návrhu. Systém ECOi lze také snadno ovládat. Má k dispozici více než 8 typů ovládaní od standardních napevno zapojených ovladačů až po dotykové obrazovky nebo rozhraní pro webový přístup.

Technologie ovládání stejnosměrného invertoru pro rychlé a výkonné chlazení a vytápění. Neustále se vyvíjející řada Panasonic ECOi.

Výhody řady ECOi

Snadná instalace

R410A má vyšší provozní tlak s nižší tlakovou ztrátou než dříve používané chladivo. To umožňuje použít menších rozměrů potrubí a menší náplň chladiva.

Jednoduchý návrh

Společnost Panasonic si je vědoma, že návrh, výběr a příprava profesionální cenové nabídky systému VRF může být časově náročný a nákladný proces, zvláště když se často jedná pouze o spekulativní poptávku. Vytvořili jsme vlastní software, který je rychlý a snadno použitelný a vytváří kompletní schématické rozvržení potrubí a ovládacích prvků, a také kompletní seznam materiálů a údajů o výkonech.

Snadné ovládání

Široké spektrum možností ovladačů, aby bylo zajištěno, že systém ECOi bude poskytovat uživatelům úroveň ovládaní, jakou si přejí. Od jednoduchých pokojových ovladačů až po nejmodernější ovladače systémů správy budov (BMS).

Jednoduché uvedení do provozu

Jednoduchý postup nastavení včetně automatického přidělení adresy připojených vnitřních jednotek. Nastavení konfigurace je možné provést z venkovní jednotky nebo přes dálkový ovladač.

Snadné umístění

Kompaktní design venkovních jednotek ECOi znamená, že velikosti 4 HP až 10 HP vlezou do standardního výtahu, manipulace s nimi je snadná a lze je snadno usadit na místo. Malé rozměry a modulární konstrukce jednotek zajišťuje celistvý vzhled instalace.

Široké možnosti výběru a připojitelnost

S 11 styly vnitřních jednotek v nabídce jsou systémy ECOi ideální volbou pro instalace s více vnitřními jednotkami s menším výkonem a možností připojit až 40 vnitřních jednotek k systémům 24 HP nebo výkonnějším (platí pro 3trubkovou řadu ECOi MF2 6N).

Snadná údržba

Každý systém umožňuje použití prognostických a diagnostických postupů, od kontroly náplně chladiva až po komplexní diagnostiku chybových kódů, to vše navrženo tak, aby se snížila nutnost volání údržby a odstávek jednotek.

Nižší provozní náklady a náklady po celou dobu životnosti

Systémy ECOi Panasonic jsou také navrženy tak, aby bylo zaručeno snížení provozních nákladů každého systému díky naší unikátní systematické kontrole k zajištění, že běží vždy nejúčinnější kombinace kompresorů. Zlepšená sekvence odmrazování také snižuje provozní náklady tak, že se odmrazuje postupně výměník každé venkovní jednotky, když to podmínky umožňují.

ŘADA MINI ECOi LE PRO NENÁROČNÉ KOMERČNÍ A REZIDENČNÍ VYUŽITÍ

**NOVÁ
KOMPAKTNÍ
KONSTRUKCE**

Jednotka Mini ECOi s vynikajícím úsporným výkonem
a vysokým externím statickým tlakem (35 Pa)

Výhody řady Mini ECOi LE používané pro středně velké budovy

1 Řízení energetické účinnosti

Zmodernizované venkovní jednotky poskytují vysokou účinnost a snížené náklady na energie.

2 Úspora prostoru

Ideální pro komerční místa s omezeným prostorem, jako jsou banky a obchody. Kompaktní jednotky se do konstrukce budovy integrují snadno a diskrétně.

3 Flexibilní instalace

Kratší doba instalace díky kompaktním jednotkám a extra dlouhému potrubí bez další náplně chladiva. Vysoký externí statický tlak 35 Pa a malá skříň zvyšují možnosti instalace.

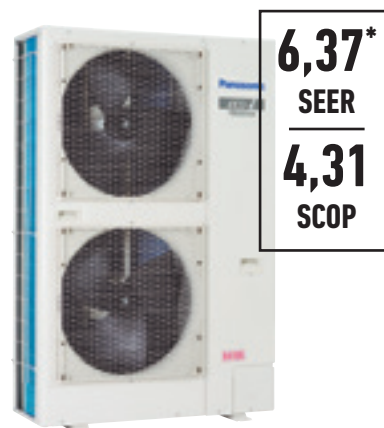

Nová kompaktní konstrukce: Řada LE2 – 4/5/6 HP

- Mimořádná úspora energie: hodnota SEER 7,85 a SCOP 4,87 (4 HP)*
- Délka potrubí 50 m bez dodatečné náplně chladiva
- Tichý provozní režim se 4 úrovněmi
- Možnost režimu vysokého COP

* Hodnota SEER/SCOP je vypočítaná na základě hodnot sezónní účinnosti chlazení/vytápění prostoru „1“ podle NAŘÍZENÍ KOMISE (EU) 2016/2281. SEER, SCOP = (1 + korekce) × PEF.

Řada LE1 – 8/10 HP

- O 60 % menší než typ jednotky ECOi ME2 8/10 HP s vertikálním průtokem
- Flexibilní délka potrubí (celkem: 300 m, nejvzdálenější: 150 m)
- Maximální počet připojených vnitřních jednotek: 15

Klíčové funkce LE1/LE2.

- Vysoký externí statický tlak 35 Pa
- Celý sortiment vnitřních jednotek ECOi a ovladačů
- Standardní regulace proměnlivé teploty odpařování
- Maximální poměr připojitelného vnitřního/vnějšího výkonu až 130 %
- Automatický restart z venkovních jednotek
- Reakce na požadavky (vypnutí ve špičce) volitelnými součástmi
- Vhodné pro obnovitelné projekty R22

FLEXIBILNÍ, SNADNÁ A BEZPROBLÉMOVÁ INSTALACE

Vysoký externí statický tlak 35 Pa

- Vysoký tlak vzduchu
- Nový tvar lopatek
- Vhodné pro luxusní obytné domy

Když bude jednotka nainstalována na úzkém balkóně a vystavena slunečnímu záření, bariéra na čelní straně zabrání vypouštění horkého vzduchu. Teplu nahromaděné ve skříni může způsobit přehřátí. Může to mít případně za následek i poškození nebo zkrácení životnosti výrobku. Vysoký externí statický tlak vede vzduch dále od venkovní jednotky a skrz tuto bariéru. Tím se zajišťuje lepší cirkulace a rozložení vzduchu. A vysoký tlak vzduchu o hodnotě 35 Pa vypouští vzduch do dostatečné vzdálenosti.

Předchozí model – nízký tlak

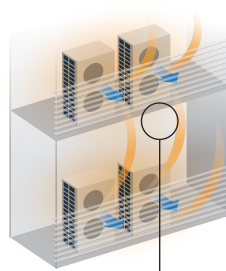

Akumulované teplo
Když je tlak nízký, teplý vzduch se bude hromadit uvnitř jednotky, čímž bude ovlivňovat provozní výkon, a tedy i jednotku nad ním.



Předchozí ventilátor

Řada LE – vysoký tlak



Uvolněné teplo
Ale při vysokém tlaku o hodnotě 35 Pa se teplý vzduch dostává dále, což zamezuje přehřívání uvnitř venkovní jednotky.



Nový ventilátor LE2

Dlouhá návrhová délka potrubí pro větší flexibilitu návrhu

LE1: Maximální celková délka potrubí: 300 m.

LE2: Maximální celková délka potrubí: 180 m.

Maximální výškový rozdíl mezi venkovní a vnitřní jednotkou:

50 m*

Maximální výškový rozdíl mezi vnitřními jednotkami:

15 m

Skutečná délka potrubí

150 m

(ekvivalentní délka potrubí 175 m).

* 40 m, pokud se venkovní jednotka nachází níže než vnitřní jednotka.

Koncept připojení „Plug & Play“

- 50m délka potrubí zdarma
- 50m délka potrubí dostačuje pro většinu rezidenčních budov a budov malých společností

**ZDARMA
50m**

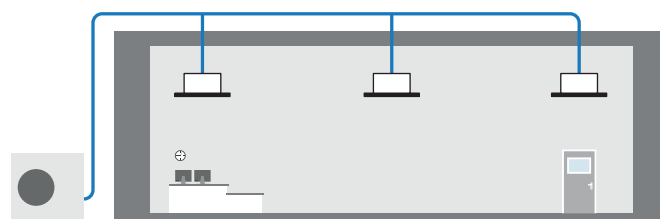

- Kompaktní prostorově úsporný design
- Vysoký externí statický tlak 35 Pa
- Dlouhé potrubí pro flexibilní instalaci
- D 50 m bez plnění chladiva
- 130% poměr výkonů pro připojitelné vnitřní jednotky

Možnost připojení až 15 vnitřních jednotek

Rozšíření řady Panasonic VRF, Mini ECOi je kompatibilní se stejnými vnitřními jednotkami a ovladači jako ostatní jednotky řady ECOi.

Kompaktní konstrukce

Řada Mini ECOi LE je samostatnou jednotkou.

Vynikající pro instalace s omezeným prostorem a v moderní budově se snadno skrývá. Flexibilní možnosti spořicí prostor ve srovnání se samostatným děleným systémem.

Nízká výška jednotky LE2 996 mm.

Nová řada LE2 je na výšku o 25 % nižší než konvenční model.

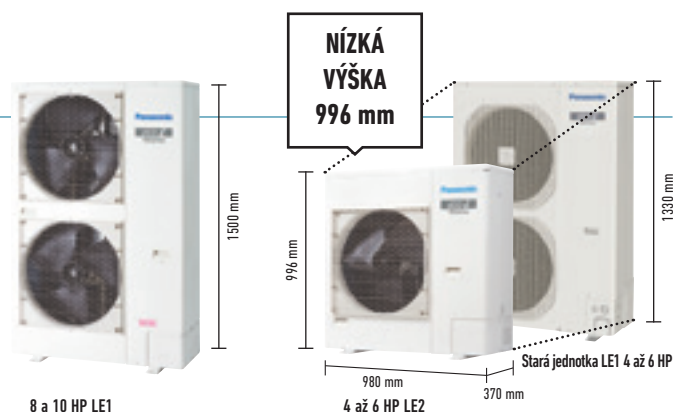

8 a 10 HP LE1

4 až 6 HP LE2

Stará jednotka LE1 4 až 6 HP

ŘÍZENÍ ENERGIE A SPOLEHLIVOST

Konstrukce pro úspory energie

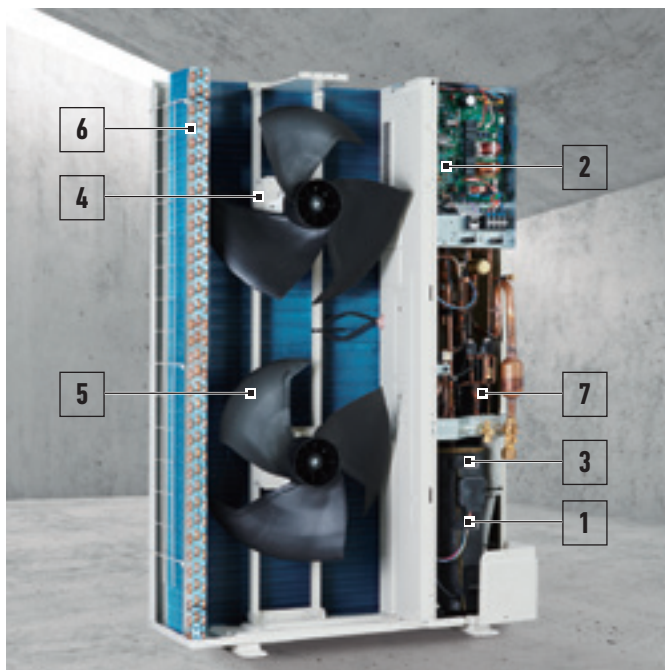

- Kompresor Panasonic s invertorem.** Byl použit kompresor s invertorem o vysokém výkonu. Kompresor s invertorem má vynikající účinnost a zlepšený výkon při částečné zátěži.
- Deska s plošnými spoji.** Pro snadnější údržbu jsou instalovány 2 desky s plošnými spoji.
- Akumulační nádoba.** Kompresor byl vybaven větší akumulací nádobou pro dosažení lepší spolehlivosti vzhledem k vyššímu množství chladiva, aby bylo možné také dosáhnout maximální délky potrubí.
- Ventilátor se stejnosměrným motorem.** Stejnosměrný motor je regulován tak, že je kontrolována zátěž a venkovní teplota tak, aby zajišťoval optimální objem vzduchu.
- Nová konstrukce ventilátoru.** Byly vyvinuty nové navržené lopatky ventilátoru pro zamezení turbulencím vzduchu a zvýšení účinnosti. Protože se zvětšil průměr ventilátoru, zvýšil se i objem vzduchu při zachování nízké úrovně hluku.
- Teplotní výměník a měděné potrubí.** Pro zvýšení účinnosti byla přestavěna velikost tepelného výměníku a měděných trubek v tepelném výměníku.
- Separátor oleje.** Pro zlepšení účinnosti separace oleje a snížení tlakových ztrát chladiva byl použit odstředivý separátor oleje.

Kondenzátor Bluefin: Venkovní jednotka s dlouhou životností

Antikoroziní ošetření výměníku tepla Bluefin poskytuje větší odolnost vůči korozi. Všechny modely jsou vybaveny kondenzátorem Bluefin a antikorozně ošetřeny pro vyšší odolnost vůči korozi a slanému vzduchu, což zajišťuje dlouhotrvající výkonnost.

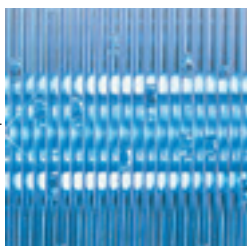
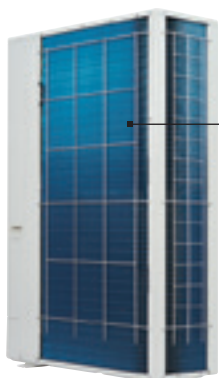

Teplotní výměník
(kondenzátor Bluefin)

Nový systém Mini ECOi přinášející úspory, výkonný provoz, spolehlivost a komfort, které překonávají vše, co bylo dosud možné.

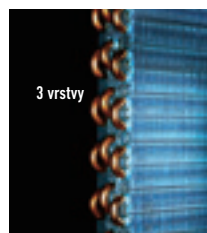

Výkonný tepelný výměník
3 vrstvy tepelného výměníku pro všechny řady LE. Řada LE poskytuje stejný objem výměny tepla jako konvenční model, ačkoliv je o 15 % menší.

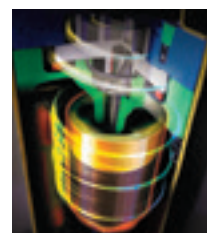

Dvojitý rotační kompresor Panasonic
Byl použit kompresor s invertorem o vysokém výkonu. Tento nový kompresor umožňuje širší řízení invertoru v krocích 0,1 Hz.



Nová konstrukce ventilátoru
Konstrukce lopatek ventilátoru byla změněna, aby se snížil odpor vzduchu a zvýšila účinnost. Větší ventilátor zvyšuje objem vzduchu, přičemž udržuje nízké hladiny hluku.

Vynikající sezónní energetická účinnost

Provozní účinnost se zlepšila díky použití vysoce účinného chladiva R410A, kompresoru se stejnosměrným invertorem, stejnosměrného motoru a díky konstrukci výměníku tepla.

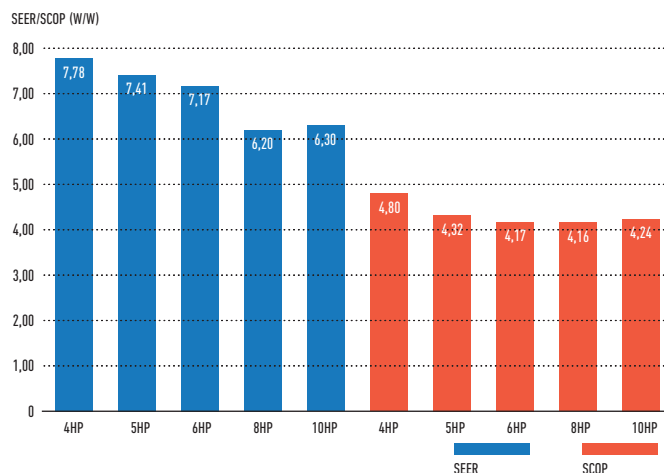

Maximální komfort s tichým provozním režimem

- Tichý provozní režim snižuje provozní hluk venkovní jednotky o 7 dB(A).
- K dispozici je 4krokové nastavení požadované hodnoty.
- Tichý režim 1 udržuje jmenovitý výkon chlazení.

* Nastavení časovače na tichý provozní režim je k dispozici na vysoce specializovaném dálkovém ovladači.

Možnosti tichého režimu	Hladina akustického tlaku
Tichý režim 1	-1,5 dB(A)
Tichý režim 2	-3 dB(A)
Tichý režim 3	-5 dB(A)
Tichý režim 4	-7 dB(A)

ŘADA MINI ECOi LE2 VYSOKÁ ÚČINNOST 4 AŽ 6 HP



Řada Panasonic Mini ECOi. Mimořádná úspora energie.
Nejkompaktnější systém ECOi všech dob.

Pro lehké komerční použití

Systém Mini ECOi umožňuje v obytných domech a středně velkých budovách s omezenými prostory snadnější instalaci. Panasonic nabízí díky využití chladiva R410A a technologie stejnosměrného invertoru systém VRF pro nový a rostoucí trh.

Nízká výška 996 mm

Kromě zvýšení účinnosti byla venkovní jednotka navržena co nejkompaktněji. Nyní ji lze nainstalovat i do míst, která byla dříve příliš malá.

Pohled na technické parametry

- Vynikající hodnoty SEER a SCOP
- Lepší účinnost i ve srovnání s venkovními jednotkami se 2 ventilátory
- 50m potrubí bez doplňování chladiva
- Vysoký statický tlak 35 Pa
- Režim s vysokým koeficientem COP volitelný pomocí dálkového ovladače
- Volitelný tichý režim

HP			4HP	5HP	6HP	4HP	5HP	6HP
Venkovní jednotky			U-4LE2E5	U-5LE2E5	U-6LE2E5	U-4LE2E8	U-5LE2E8	U-6LE2E8
Napájení	Napětí	V	220 / 230 / 240	220 / 230 / 240	220 / 230 / 240	380 / 400 / 415	380 / 400 / 415	380 / 400 / 415
	Počet fází		Jedna fáze	Jedna fáze	Jedna fáze	Tři fáze	Tři fáze	Tři fáze
	Frekvence	Hz	50	50	50	50	50	50
Výkon chlazení		kW	12,10	14,00	15,50	12,10	14,00	15,50
EER ¹⁾		W/W	4,50	4,06	3,73	4,50	4,06	3,73
SEER ²⁾		W/W	7,85	7,48	7,25	7,85	7,48	7,25
Provozní proud, chlazení		A	13,30 / 12,70 / 12,20	16,30 / 15,60 / 17,00	20,30 / 19,40 / 18,60	4,39 / 4,17 / 4,02	5,58 / 5,30 / 5,11	6,71 / 6,37 / 6,14
Jmenovitý příkon chlazení		kW	2,69	3,45	4,15	2,69	3,45	4,15
Topný výkon		kW	12,50	16,00	16,5	12,50	16,00	16,50
COP ¹⁾		W/W	5,19	4,60	4,27	5,19	4,60	4,27
SCOP ²⁾		W/W	4,87	4,40	4,24	4,87	4,40	4,24
Provozní proud, vytápění		A	12,20 / 11,60 / 11,20	17,60 / 16,80 / 16,10	19,10 / 18,20 / 17,50	3,98 / 3,78 / 3,64	5,62 / 5,34 / 5,14	6,24 / 5,93 / 5,71
Jmenovitý příkon vytápění		kW	2,41	3,48	3,86	2,41	3,48	3,86
Spouštěcí proud		A	1,00	1,00	1,00	1,00	1,00	1,00
Maximální proud		A	17,30	24,30	27,40	7,90	10,10	10,70
Maximální příkon		kW	3,50 / 3,66 / 3,82	4,92 / 5,14 / 5,37	5,61 / 5,86 / 6,12	4,34 / 5,09 / 5,28	6,25 / 6,55 / 6,82	6,62 / 6,97 / 7,23
Maximální počet připojitelných vnitřních jednotek			7 (10) ³⁾	8 (10) ³⁾	9 (12) ³⁾	7 (10) ³⁾	8 (10) ³⁾	9 (12) ³⁾
Externí statický tlak		Pa	0~35	0~35	0~35	0~35	0~35	0~35
Objem vzduchu		m ³ /min.	69	72	74	69	72	74
Akustický tlak	Chlazení	dB(A)	52	53	54	52	53	53
	Chlazení (tiché 1/2/3/4)	dB(A)	50,5 / 49 / 47 / 45	51,5 / 50 / 48 / 46	52,5 / 51 / 48 / 46	50,5 / 49 / 49 / 47	48,5 / 50 / 48 / 46	48,5 / 50 / 48 / 46
	Topení	dB(A)	54	56	56	54	56	56
Akustický výkon	Chlazení/topení	dB	69 / 72	71 / 75	73 / 75	69 / 72	71 / 75	73 / 75
Rozměr	V x Š x H	mm	996 x 980 x 370	996 x 980 x 370	996 x 980 x 370	996 x 980 x 370	996 x 980 x 370	996 x 980 x 370
Čistá hmotnost		kg	106	106	106	106	106	106
Přípojky potrubí	Kapalinové potrubí	palce (mm)	3/8 (9,52)	3/8 (9,52)	3/8 (9,52)	3/8 (9,52)	3/8 (9,52)	3/8 (9,52)
	Plynové potrubí	palce (mm)	5/8 (15,88)	5/8 (15,88)	5/8 (15,88)	5/8 (15,88)	5/8 (15,88)	5/8 (15,88)
Maximální délka potrubí (celková)		m	150 (180)	150 (180)	150 (180)	150 (180)	150 (180)	150 (180)
Rozdílný výškový (vstup/výstup)		m	50 (horní venkovní jednotka) / 40 (spodní venkovní jednotka)	50 (horní venkovní jednotka) / 40 (spodní venkovní jednotka)	50 (horní venkovní jednotka) / 40 (spodní venkovní jednotka)	50 (horní venkovní jednotka) / 40 (spodní venkovní jednotka)	50 (horní venkovní jednotka) / 40 (spodní venkovní jednotka)	50 (horní venkovní jednotka) / 40 (spodní venkovní jednotka)
Chladivo (R410A)		kg/TCO ₂ ekv.	6,70 (14,40) / 13,9896	6,70 (14,40) / 13,9896	6,70 (14,40) / 13,9896	6,70 (14,40) / 13,9896	6,70 (14,40) / 13,9896	6,70 (14,40) / 13,9896
Maximální přípustný poměr vnitřního/vnějšího výkonu		%	50~130	50~130	50~130	50~130	50~130	50~130
Provozní rozsah	Chlazení min. ~ max.	°C	-10 ~ +46	-10 ~ +46	-10 ~ +46	-10 ~ +46	-10 ~ +46	-10 ~ +46
	Vytápění min. ~ max.	°C	-20 ~ +18	-20 ~ +18	-20 ~ +18	-20 ~ +18	-20 ~ +18	-20 ~ +18

1) Výpočet hodnot EER a COP podle normy EN14511. 2) Hodnota SEER/SCOP je vypočítána na základě hodnot sezónní účinnosti chlazení/vytápění prostoru „1q“ podle NÁŘÍZENÍ KOMISE (EU) 2016/2281. SEER, SCOP = (η + korekce) × PEf. 3) V případě připojení vnitřních jednotek o výkonu 1,5 kW lze připojit maximálně 12 vnitřních jednotek.



OVLÁDÁNÍ přes INTERNET: Volitelné.

ŘADA MINI ECOi LE1

VYSOKÁ ÚČINNOST 8 AŽ 10 HP



Připravte se na ohromení novým systémem Panasonic Mini VRF. Kompaktní systém Mini VRF je ideálním řešením pro situace s minimem venkovního prostoru. Panasonic rozšiřuje řadu Mini VRF o jednotky s 8 a 10 HP.

Zvýšený externí statický tlak

Při instalaci na úzký balkón bude zábradlí na přední straně překážkou. Vysoký externí statický tlak tuto překážku překoná a zachová provozní výkon.

Výkon při vysoké okolní teplotě

Chladicí provoz až do 46 °C. Systém může udržet jmenovitý (100%) výkon až do 40 °C u modelu 8 HP a až do 37 °C u modelu 10 HP.

Pohled na technické parametry

- Flexibilita potrubí s maximální délkou 150 m
- Vysoká účinnost
- Možnost připojení 15 vnitřních jednotek
- Tichý provozní režim (jeden z nejnižších na trhu)
- Výkon při vysoké okolní teplotě
- Vysoký statický tlak 35 Pa

HP			8HP	10HP
Venkovní jednotky			U-8LE1E8	U-10LE1E8
Napájení	Napětí	V	380/400/415	380/400/415
	Počet fází		Tři fáze	Tři fáze
	Frekvence	Hz	50	50
Výkon chlazení		kW	22,40	28,00
EER ¹⁾		W/W	3,80	3,11
SEER ²⁾		W/W	6,27	6,37
Provozní proud, chlazení		A	9,60/9,15/8,80	14,70/14,00/13,50
Jmenovitý příkon chlazení		kW	5,89	9,00
Topný výkon		kW	25,00	28,00
COP ¹⁾		W/W	4,02	3,93
SCOP ²⁾		W/W	4,24	4,31
Provozní proud, vytápění		A	10,20/9,65/9,30	11,60/11,10/10,70
Jmenovitý příkon vytápění		kW	6,22	7,13
Spouštěcí proud		A	1,00	1,00
Maximální proud		A	13,70	19,60
Maximální příkon		kW	9,16	13,10
Maximální počet připojitelných vnitřních jednotek			15 ³⁾	15 ³⁾
Externí statický tlak		Pa	0~35	0~35
Objem vzduchu		m ³ /min.	150	160
Akustický tlak	Chlazení	dB(A)	60	63
	Chlazení (tiché 1/2/3/4)	dB(A)	57/55/53	60/58/56
	Topení	dB(A)	64	65
Akustický výkon	Chlazení/topení	dB	81/85	84/86
Rozměr	V × Š × H	mm	1500×980×370	1500×980×370
Čistá hmotnost		kg	132	133
Připojky potrubí	Kapalinové potrubí	palce (mm)	3/8(9,52) ⁴⁾ 1/2(12,70) ⁵⁾	3/8(9,52) ⁴⁾ 1/2(12,70) ⁵⁾
	Plynové potrubí	palce (mm)	3/4(19,05) ⁴⁾ 7/8(22,22) ⁵⁾	7/8(22,22) ⁴⁾ 1(25,40) ⁵⁾
Maximální délka potrubí (celková)		m	7,5~150 (7,5~300)	7,5~150 (7,5~300)
Rozdíl výšek (vstup/výstup)		m	50 (horní venkovní jednotka)/40 (spodní venkovní jednotka)	50 (horní venkovní jednotka)/40 (spodní venkovní jednotka)
Chladivo (R410A)		kg/TCO, ekv.	6,30(24,00)/13,1544	6,60(24,00)/13,7808
Maximální přípustný poměr vnitřního/vnějšího výkonu		%	50~130	50~130
Provozní rozsah	Chlazení min. ~ max.	°C	-10~+46	-10~+46
	Vytápění min. ~ max.	°C	-20~+18	-20~+18

1) Výpočet hodnot EER a COP podle normy EN14511. 2) Hodnota SEER/SCOP je vypočítaná na základě hodnot sezónní účinnosti chlazení/vytápění prostoru „η“ podle NAŘÍZENÍ KOMISE (EU) 2016/2281. SEER, SCOP = (η + korekce) × PEF.

3) Při využití vytápění je nutné o 1 velikost zvětšit hlavní kapalinové potrubí, a to v závislosti na kombinaci vnitřní jednotky. 4) Pod 90 metrů pro nejvyšší vnitřní jednotku. 5) Přes 90 metrů pro nejvyšší vnitřní jednotku. Jestliže ekvivalent nejdelší délky potrubí překročí 90 m, zvětšíte rozměry hlavního potrubního vedení plynu a kapaliny o 1 velikost.



OVLÁDÁNÍ PŘES INTERNET: Volitelné.

NOVÁ 2TRUBKOVÁ JEDNOTKA ECOi EX MĚNÍ PRAVIDLA HRY



VRF s vynikajícím úsporným výkonem a výkonným provozním SEER o hodnotě 7,56 (model 18 HP)



Převratný systém VRF přinášející úspory, výkonný provoz, spolehlivost a komfort, které překonávají vše, co bylo dosud možné.

Jedná se o skutečnou změnu paradigmatu v klimatizačních řešeních. Zajištění extrémní kvality – taková je výzva společnosti Panasonic.

1 Vysoký výkon v extrémních podmínkách

ECOi EX je vysoce výkonnou jednotkou s vysokým chladicím a topným výkonem, a to i při extrémních okolních teplotách. Jednotky dokážou pracovat na 100 % výkonu při 43 °C, přičemž dosahují skvělých chladicích výkonů i při 52 °C a vytápí až do -25 °C. Systém ECOi EX má v nově navrženém tepelném výměníku také funkci Bluefin, která zlepšuje účinnost v přímořském podnebí. Silikonem potažená deska s plošnými spoji chrání jednotku před poškozením faktory prostředí, například vlhkostí a prachem.

2 Vynikající účinnost a pohodlí

Nový systém ECOi EX je navržen ke zvýšení energetické účinnosti díky dosažení vysokého hodnocení SEER a díky vysokým výkonům při provozu v částečném zatížení. Systém má snížené energetické náklady díky „celoinvertorovým kompresorům“ s nezávislým ovládáním zajišťujícím velmi flexibilní výkonnost. ECOi EX se vyznačuje také zvětšeným tepelným výměníkem s trojitými povrchy, které umožňují lepší přenos tepla. Má také nově navržené zakřivené vzduchové výpustní hrdlo zajišťující lepší aerodynamické vlastnosti. Trístupňový systém rekuperace oleje minimalizuje frekvenci nucených rekuperací oleje, což snižuje energetické náklady a udržuje komfort.

3 Vynikající flexibilita

Díky až 1 000 metrům potrubí, maximálnímu výškovému rozdílu 30 metrů mezi vnitřní a venkovní jednotkou a 200 metrům délky jsou návrhové možnosti exponenciálně širší. Nový systém ECOi EX je tak ideální pro klimatizování rozsáhlých budov, například nádraží, letišť, škol nebo nemocnic. Tyto výhody jsou obohaceny o širokou škálu modelů vnitřních jednotek s výkony umožňujícími dokonalou adaptaci na všechny druhy projektů. Pečlivý výběr ovládání a periferních zařízení, například odčerpávání, jednotky VZT a/nebo chladicí jednotky, umožňuje dosáhnout optimálního využití systému. Maximální přípustný poměr připojitelného vnitřního/vnějšího výkonu až 200 %.



DVOJITÝ ROTAČNÍ INVERTOROVÝ KOMPRESOR

Nový dvojitý rotační inverterový kompresor

Dva nezávisle ovládané inverterové kompresory dosahují vysoké účinnosti. Přepracované komponenty v konstrukci přinášejí zlepšení výkonnosti, obzvláště při jmenovitých chladicích podmínkách a v EER.

- Širší a flexibilní ovládání inverterového kompresoru
- Lepší olejové mazání
- Plynulé spuštění



Vynikající energeticky úsporný výkon

Navrženo pro skutečný provozní výkon. Panasonic staví klimatizační systémy nejen s vysokým EER pro jmenovitý provoz, ale také se sezónním EER vhodným pro prostředí, ve kterém bude zákazník produkt opravdu používat. Například se u jmenovitého provozu počítá s venkovní teplotou stálých 35 °C, ale ve skutečnosti se venkovní teplota neustále mění. To znamená, že požadovaný klimatizační výkon se mění také. Proto Panasonic implementuje následující specifický systém ovládání.

1. Nastavená teplota je dosažena rychle, přičemž doba provozu s plnou zátěží je držena na minimu.
2. Frekvence nucené rekuperace oleje je minimalizována. Objem oleje v kompresorech je přesně monitorován snímači. K nucené rekuperaci za plné zátěže tedy dochází pouze v případě nutnosti. Protože tím dojde k potlačení hluku vyvolávaného rekuperací oleje, dosáhne se tím zachování komfortu.
3. Panasonic se samozřejmě snaží o dosažení vysoké hodnoty EER a také vysokého EER při částečném zatížení. K úsporám energie tak dochází v široké škále zátěží. Koncept konstrukce společnosti Panasonic přispívá k citelným energetickým úsporám.

Účinnost kompresoru u elektrického systému VRF

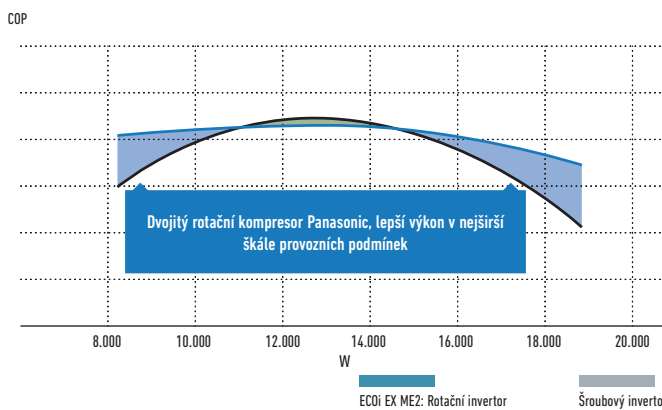

Počet inverterových kompresorů

Výkon	Malý		Střední			Velký	
	8HP	10HP	12HP	14HP	16HP	18HP	20 HP
Počet	1 ks		1 ks	2 ks		2 ks	

Graf skutečných provozních dat Panasonic VRF

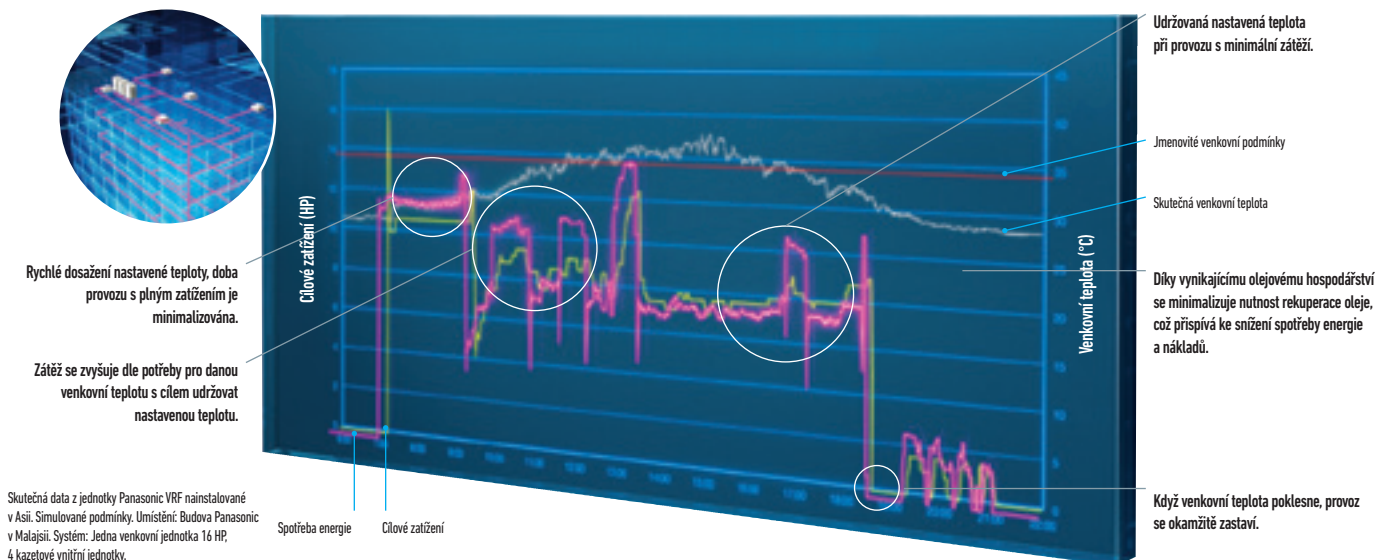

VYSOKÁ VÝKONNOST V EXTRÉMNÍCH PODMÍNKÁCH

ECOi EX dokáže stále pracovat na 100% výkon, i když venkovní teplota dosahuje 43 °C. Tyto vysoce výkonné možnosti umožňují spolehlivý provoz i v extrémně vysoké teplotě.

Vysoká spolehlivost ve vysoké i nízké teplotě

Jednotka ECOi EX je navržena tak, aby vydržela extrémní teplo a zajišťovala spolehlivý chladicí provoz až do 52 °C a vytápěcí provoz až do -25 °C.

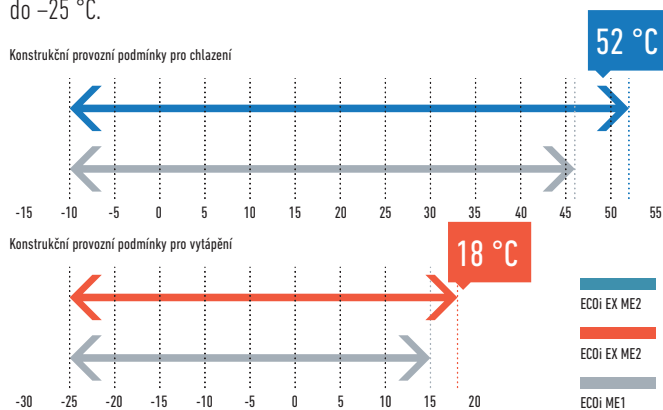

Extrémně vysoký výkon při -20 °C a unikátní topný výkon při -25 °C

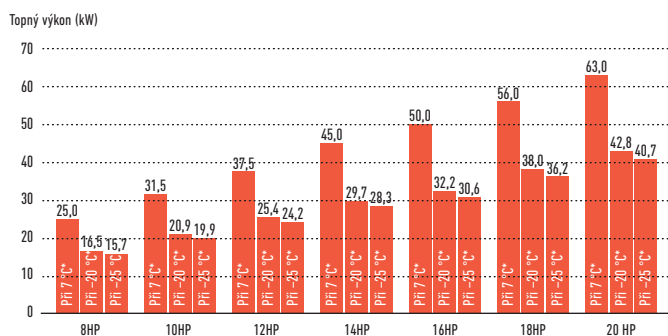

* Teplota venkovního vzduchu (°C MT)

Venkovní jednotka s dlouhou životností

Povrch zvyšující odolnost vůči korozi a slanému vzduchu zajišťuje dlouhotrvající výkonnost.

Speciálně chráněné části

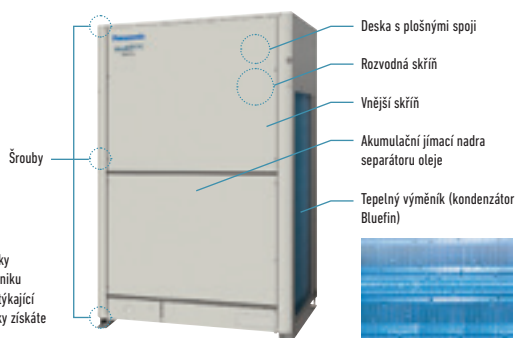

Úplná řada Bluefin EX

Optimalizovaný tepelný výměník s novou konstrukcí s větším povrchem s trojitým povrchem*.

Nový tepelný výměník disponuje konstrukcí s trojitým povrchem. Ve srovnání s konstrukcí se dvěma povrchy u současných modelů není prostor rozdělen a oblast pro tepelnou výměnu je tak větší. Vysoce výkonné řešení potrubí navyšuje výkon tepelného výměníku o 5 %.

*U jednotek 8 a 10 HP má tepelný výměník 2fázovou konstrukci.

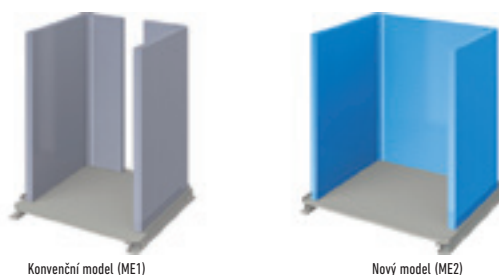

Extrémní venkovní podmínky.

Díky technologii Bluefin v nově navrženém tepelném výměníku je dosaženo vyšší účinnosti, zejména pak v přímořském prostředí. Silikonem potažená deska s plošnými spoji chrání jednotku před poškozením faktory prostředí, například vlhkostí a prachem.

Vysoce bezpečný provoz v případě poruchy!

Automatický záložní provoz. Zajišťuje vytápění a chlazení.

Systém dokáže zachovat provoz, i když dojde k poškození kompresorů, motoru ventilátoru a snímače teploty (i když dojde k selhání kompresoru u jedné jednotky se 2 zabudovanými kompresory).

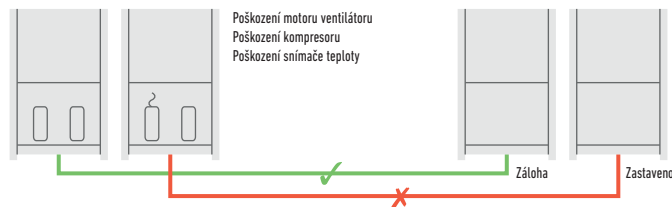

Systém bude stále v provozu až do 25 % výkonu připojených vnitřních jednotek.

Systém se nevyprázdní, ani když až u 25 % vnitřních jednotek dojde k výpadku napájení, pokud jsou spuštěny.

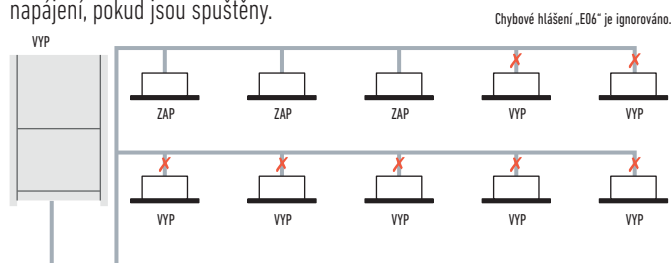

ŠPIČKOVÁ ÚČINNOST A POHODLÍ

Pozoruhodné vylepšení u klíčových součástí: vynikající úsporná výkonnost a přepracování pro plynulý a lepší vypouštění vzduchu.

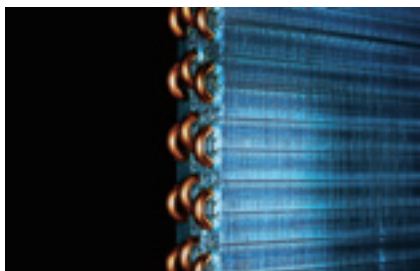

Zvětšený povrch tepelného výměníku s trojitým povrchem

*U jednotek 8 a 10 HP má tepelný výměník 2řadovou konstrukci.



Několik celoinvertorových kompresorů (více než 14 HP)



Nově navržený zakřivený výstupní otvor pro vypouštění vzduchu pro lepší aerodynamiku

Vylepšení okruhu chladiva

Kompresor

Přepracované komponenty v konstrukci přinášejí zlepšení výkonnosti, obzvláště při jmenovitých chladicích podmínkách a v AEER.



Akumulační nádoba

Nový okruh vracení oleje s řídicím ventilem zajišťuje efektivní rekuperaci oleje do kompresoru.

Separátor oleje

Upravená konstrukce nádrže umožňuje efektivní odlučování oleje s nižším poklesem tlaku.



Design bez jímací nádrže

Lepší program kontroly chladiva zachytává zbývající chladivový plyn v systému a efektivně jej vrací zpět do akumulací nádrže.

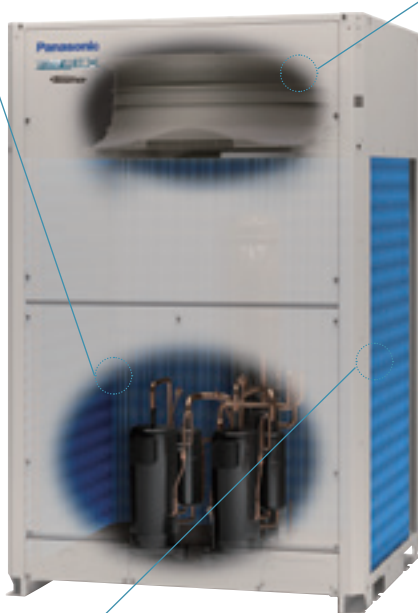

Plynulý výstupní průtok díky novému rozšířenému hrdlu

Nový zakřivený tvar s integrovanou horní a spodní částí zajišťují plynulý výstupní tok. Tím se zajistí větší objem vzduchu při stejné akustické úrovni a nižší příkon při stejném objemu vzduchu.

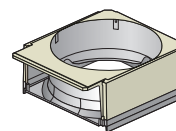

Konvenční model (ME1)

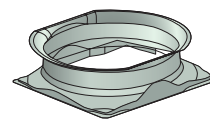

Nový model (ME2)

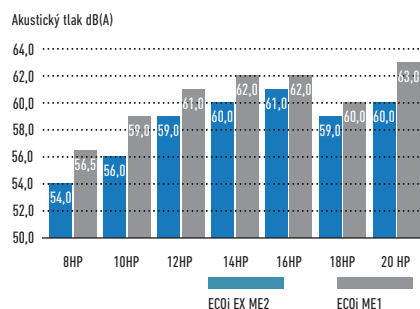

Kombinovaný 3vrstvý tepelný výměník

Vysoce výkonné řešení potrubí navyšuje výkon tepelného výměníku o 5 %.

Nový tepelný výměník disponuje konstrukcí s trojitým povrchem.

Ve srovnání s konstrukcí se dvěma povrchy u současných modelů není prostor rozdělen, a oblast pro tepelnou výměnu je tak větší.



Konvenční model (ME1)



Nový model (ME2)

REKUPERACE OLEJE INTELEKTUÁLNÍ OVLÁDÁNÍ

Inteligentní 3stupňový systém olejového hospodářství

V systému VRF s dlouhým potrubím, kde je nutné kolektivně ovládat velký počet vnitřních jednotek, je klíčem k udržení spolehlivosti systému zajištění přítomnosti dostatku oleje v kompresorech. Aby nedošlo v kompresoru k nedostatku oleje, je obvykle v pravidelných intervalech vynucován maximální výkon, aby se rekurvoval olej z vnitřních jednotek. Tato metoda, která se ve standardním systému VRF běžně používá, způsobuje přehřátí nebo přechlazení systému, což vede k plýtvání energií. U systémů Panasonic VRF je na každém kompresoru namontován snímač detekující hladinu oleje. U instalací s několika venkovními jednotkami lze nedostatek oleje v jednom kompresoru kompenzovat rekuperací oleje buď z jiného kompresoru stejné jednotky, z kompresoru sousedící venkovní jednotky, nebo z připojené vnitřní jednotky. Systémy Panasonic VRF zajišťují uživatelům pohodlné vnitřní prostředí při úspoře energie.

Výhody inteligentní rekuperace oleje:

1. Vyšší účinnost
2. Trvanlivost
3. Pohodlí:
 - Trvalý provoz
 - Nízká hlučnost
 - Nízké vibrace

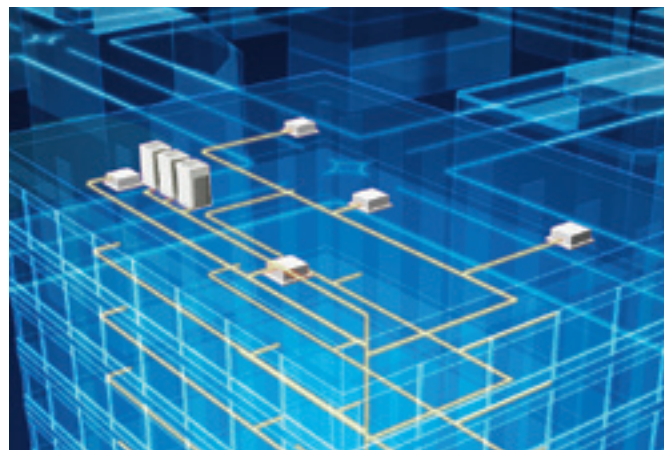

Systém Panasonic efektivně řídí rekuperaci oleje ve třech stupních, přičemž minimalizuje frekvenci nucené rekuperace oleje, čímž snižuje energetické náklady a udržuje pohodlí.

STUPEŇ 1: Kompresory Panasonic jsou vybaveny snímači, které vždy a za všech okolností přesně monitorují hladinu oleje. Pokud hladina oleje poklesne, lze olej přivést z jiných kompresorů ve stejné venkovní jednotce.
STUPEŇ 2: Pokud hladiny olejů ve všech kompresorech venkovní jednotky poklesnou, lze olej doplnit ze sousedních venkovních jednotek.
STUPEŇ 3: K nucené rekuperaci oleje se přistupuje pouze ve chvíli, kdy bude hladina oleje nedostatečná i přes výše uvedená opatření. Koncept konstrukce systému Panasonic se od konvenčních olejových systémů radikálně liší.

Vlastnosti konstrukce rekuperace oleje

Olejové snímače nainstalované v jednotlivých kompresorech

Olejové snímače nainstalované v jednotlivých kompresorech Panasonic přesně monitorují úroveň oleje a eliminují zbytečnou rekuperaci oleje.

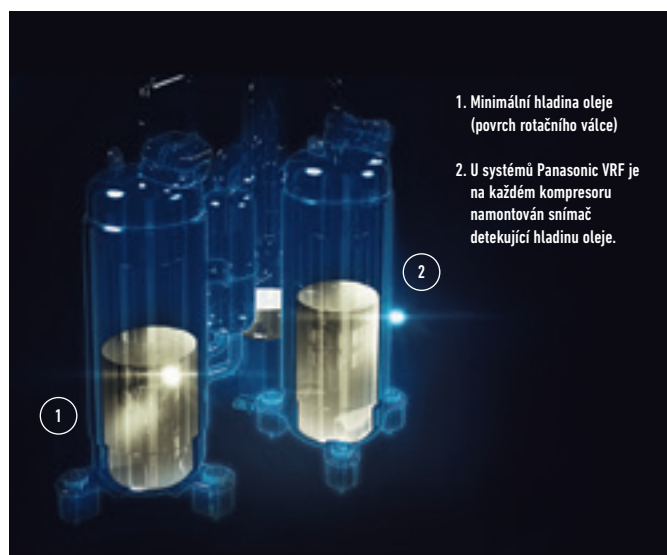

Vysoce funkční separátor oleje

Díky prodlouženému samostatnému potrubí dosahuje efektivita odlučování oleje 90 % a minimalizuje se olej, který bude vypuštěn z kompresoru.



VÝJIMEČNÁ ÚČINNOST PŘI ČÁSTEČNÉ ZÁTĚŽI A HODNOTY SEER/SCOP

Efektivita v systémech VRF

Dosud jedinou možností srovnání byl jmenovitý výkon při okolní venkovní teplotě 35 °C (EER) při chlazení a při 7 °C v režimu topení (COP). U nové jednotky EN-14825 bude uvedena sezónní účinnost, přičemž výsledek bude uveden v SEER a SCOP. Nová jednotka ECOi EX dosahuje vynikající výkonnosti bez využití dalších úsporných funkcí.

Nejvyšší hodnota EER/COP u většiny výkonů

Ve srovnání s konvenčním modelem ECOi (ME1)

Model ECOi EX představuje revoluční krok vpřed v účinnosti VRF. Pohled na neuvěřitelnou hodnotu EER/COP to jasně dokazuje. A co víc, takto vysoké hodnoty EER/COP je dosaženo i při částečném zatížení. To prokazuje, jak výjimečných úspor je jednotka ECOi EX schopna dosáhnout.

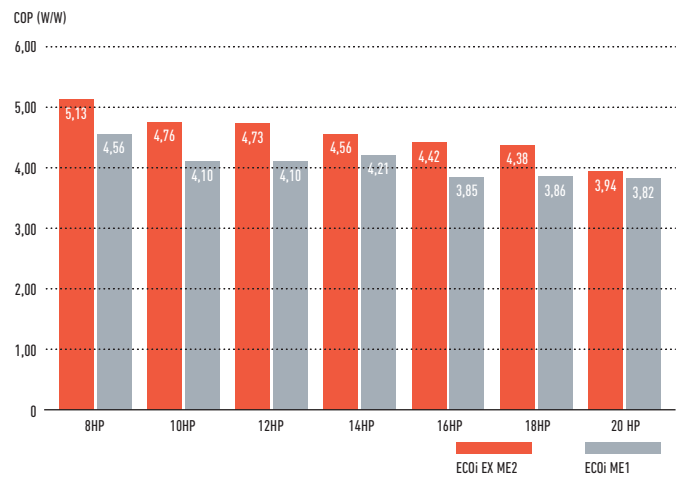
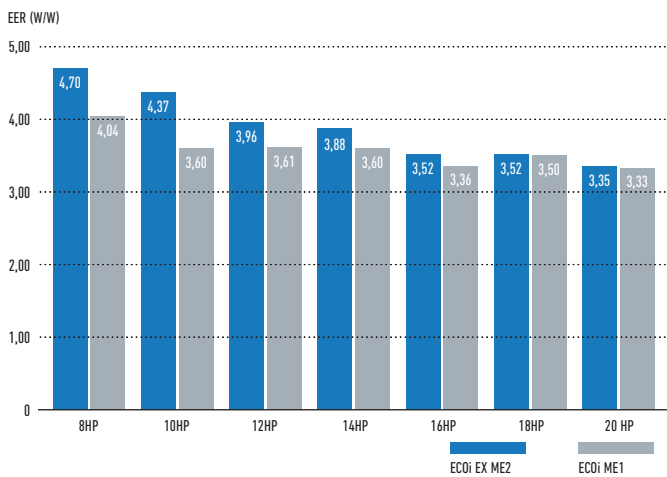

Částečná zátěž pro sezónní a skutečnou účinnost systému

Jednotky VRF jsou navrženy tak, aby se přizpůsobily požadavkům vytápění a chlazení a přizpůsobily svůj výkon různým venkovním podmínkám. Pokud kompresor běží na méně než 100 % výkonu, systém pracuje s částečnou zátěží. Širší provozní rozsah kompresoru má za výsledek lepší výkon systému při plném i částečném zatížení. Výkony systému Panasonic ECOi EX při částečném zatížení jsou excelentní i při běhu na 15 % kapacity kompresoru.

Vynikající účinnost v jakýchkoli podmínkách a při částečném zatížení

V režimu topení i chlazení dosahuje Panasonic ECOi EX vynikajících úrovní účinnosti.

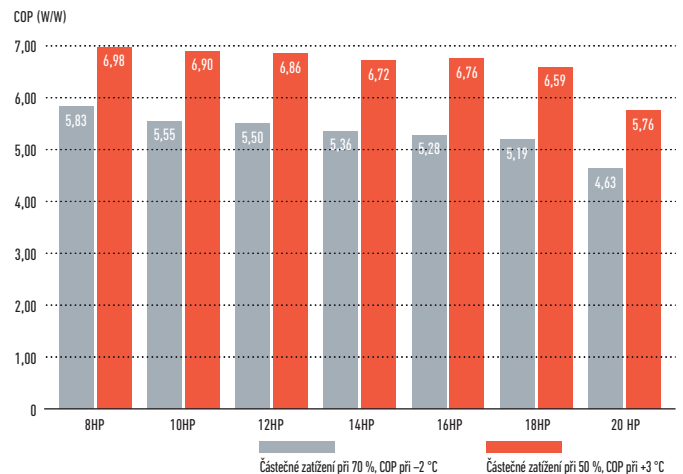
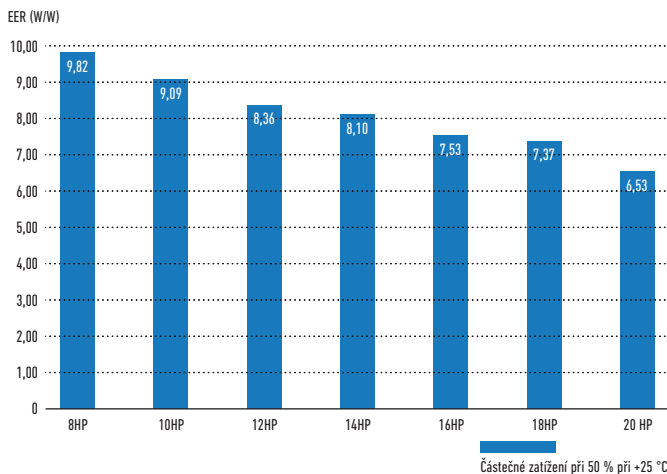

Hodnoty SEER a SCOP dle normy EN-14825

Lepší výsledky při částečném zatížení znamenají, že bude při skutečném provozu dosaženo lepší účinnosti. Nová norma EN-14825 stanovuje způsob, jak tuto hodnotu vypočítat s přihlédnutím k celoročnímu provozu za odlišných podmínek. Nová jednotka Panasonic ECOi EX je navržena tak, aby šetřila energii při podmínkách částečného zatížení. Většina provozních hodin systému probíhá při částečném zatížení. 80 % provozu probíhá na méně než 70 % plného výkonu. V níže uvedených grafech naleznete příklady průměrných podmínek prostředí. K výpočtu jsou použity hodnoty ze Štrasburku.

Rozdělení teploty venkovního vzduchu

Časové rozdělení (hodiny/rok)

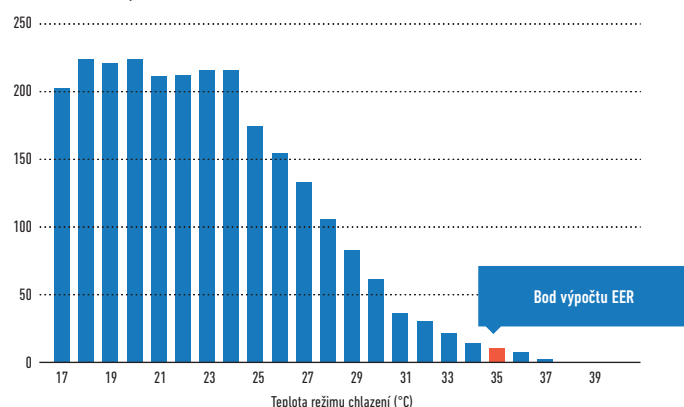

Rozdělení teploty venkovního vzduchu

Časové rozdělení (hodiny/rok)

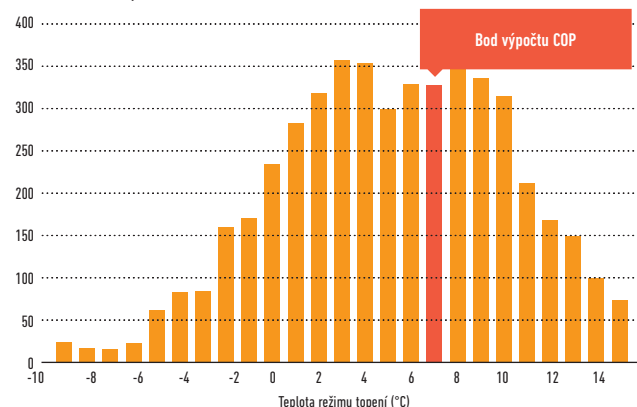

U hodnot EER a COP je při výpočtu účinnosti brána v potaz pouze jedna teplota. Data jsou vypočítaná dle podmínek normy EN-14825 a neberou v úvahu další úsporné funkce. Frekvence kompresoru dle okolní teploty a designu budovy.

Hodnoty SEER a SCOP

Modely ECOi EX dosahují vynikající účinnosti sezónního chlazení/vytápění nejen podle již nepoužívané normy EN 14825, ale i podle NAŘÍZENÍ KOMISE (EU) 2016/2281. Toto nařízení vyžaduje, aby se od ledna 2018 v technických dokumentech používaly hodnoty „η“.

Informace naleznete na našich stránkách www.aircon.panasonic.eu nebo www.ptc.panasonic.eu.

SEER/SCOP (W/W)

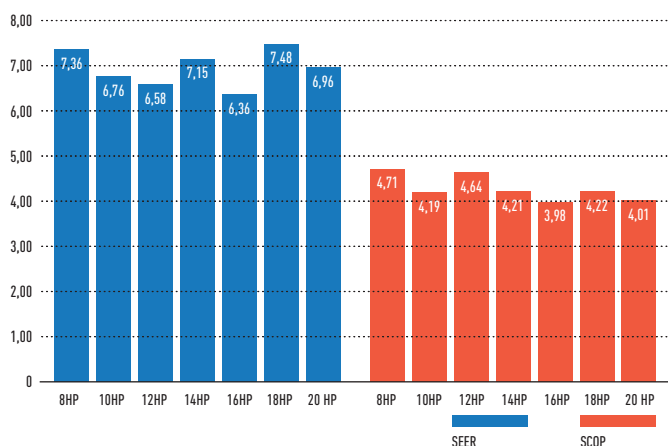

ESEER (W/W)

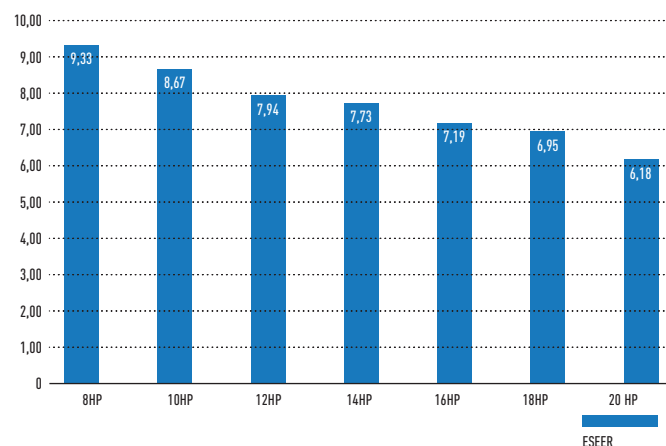

Pokud by to ale bylo nutné, může společnost Panasonic při uvedení do provozu navýšit účinnost o dalších „20 %“ díky navýšení rozsahu teplot pro výpar chladiva, čímž by se zvýšila účinnost a snížila spotřeba energie.



VYNIKAJÍCÍ FLEXIBILITA

Možnost delšího potrubí a lepší flexibilita návrhu

Přizpůsobitelné různým typům a velikostem budov. Skutečná délka potrubí: 200 m. Maximální délka potrubí: 1 000 m.

Maximální výškový rozdíl mezi venkovní a vnitřní jednotkou:
50 m¹
(Max. 90 m²)

Maximální výškový rozdíl mezi vnitřními jednotkami:
15 m (max. 30 m²)

Maximální délka potrubí (od venkovní jednotky k nejbližší vnitřní jednotce) (ekvivalentní délka):
200 m

Maximální celková délka potrubí:
1 000 m

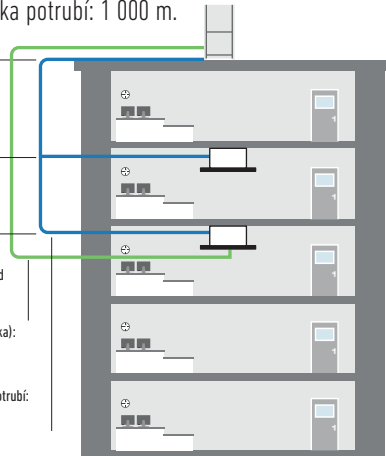

1. 40 m, pokud je venkovní jednotka pod vnitřní jednotkou.
2. Je nutno změnit nastavení. V případě níže uvedených podmínek se poraďte s autorizovaným prodejcem Panasonic:
50 < výškový rozdíl mezi venkovní jednotkou a vnitřní jednotkou ≤ 90
nebo 15 < výškový rozdíl mezi vnitřními jednotkami ≤ 30

Až 50m délkový rozdíl mezi nejdelší a nejkratší trubkou od první větve

Díky flexibilnímu rozvržení potrubí je snazší navrhovat systémy pro lokality typu nádraží, letišť, škol a nemocnic.

- V jednom systému může být zapojeno až 64 jednotek.
- Rozdíl mezi maximální a minimální délkou potrubí za první větvi může být maximálně 50 m.
- Větší potrubí mohou mít délku až 200 m.

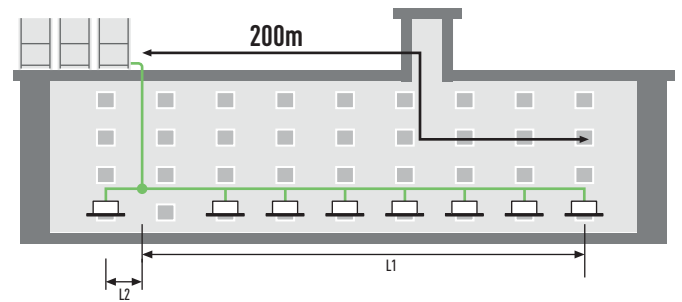

L1 = délka nejdelšího potrubí. L2 = délka nejkratšího potrubí. L1 - L2 = maximálně 50 m.

Maximální přípustný poměr připojitelného vnitřního/vnějšího výkonu až 200 %*

Systémy ECOi EX dosahují maximálního připojitelného výkonu vnitřních jednotek až do 130 % připojeného rozsahu jednotky. Tento limit lze v případě splnění některých podmínek překročit až na hodnotu 200 %. Díky této funkci představuje ECOi EX ideální klimatizační řešení pro místa, kde není vždy zapotřebí plného výkonu chlazení/vytápění ve všech prostorách najednou.

Systém (HP)	8	10	12	14	16	18	20	22	24	26	28	30	32	34	36	38	40	42	44	46	48	50	52	54	56	58	60	62	64	66	68	70	72	74	76	78	80		
Připojitelné vnitřní jednotky: 130 %	13	16	19	23	26	29	33	36	40	43	46	50	53	56	59																								
Připojitelné vnitřní jednotky: 200 %	20	25	30	35	40	45	50	55	60																														

Poznámka: Pokud je více než 100 % vnitřních jednotek v provozu na vysokou zátěž, nemusí jednotky pracovat na jmenovitý výkon. Podrobné informace získáte u autorizovaného prodejce Panasonic. * Pokud budou splněny následující podmínky, může být efektivní rozsah vyšší než 130 %, konkrétně až 200 %. Dodržte maximální počet připojitelných vnitřních jednotek. Spodní limit provozního rozsahu pro venkovní teplotu vytápění je omezen na -10 °C MT (standardně -25 °C MT). Současný provoz je omezen na méně než 130 % připojitelných vnitřních jednotek. Jsou připojeny vnitřní jednotky o výkonu až 1,5 kW.

Lze připojit velký počet modelů vnitřních jednotek



Kompaktní konstrukce

Řada jednotek ME2 dokázala zmenšit potřebný prostor k instalaci díky jedné skříni pro jednotky až do výkonu 20 HP. Jednotky 8-10 HP se vlezou do výtahu, aby se s nimi v místě instalace snadno manipulovalo.

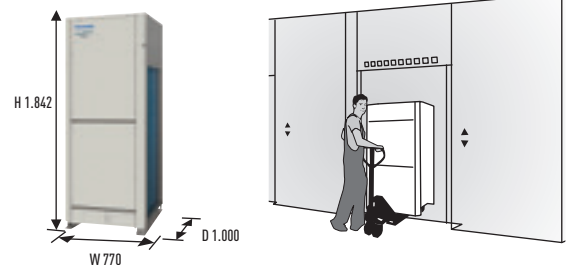
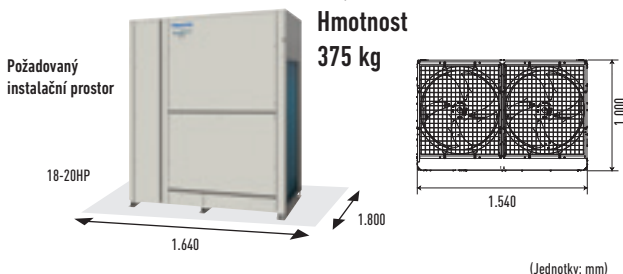

NÁVRH POTRUBÍ

Vybírejte místa instalace tak, aby délky a velikosti chladivového potrubí splňovaly rozsahy uvedené v obrázku níže.

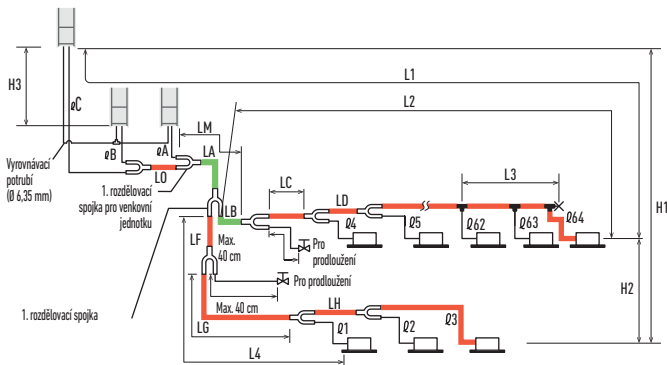

- Délka hlavního potrubí (maximální velikost potrubí) LM = LA + LB...
- Hlavní rozdělovací potrubí LC-LH je zvoleno podle kapacity za rozdělovací spojku.
- Rozměry přípojovacího potrubí vnitřní jednotky Ø1-Ø64 jsou stanoveny podle rozměrů přípojovacího potrubí na vnitřních jednotkách.
- Rozdělovací spojka (CZ: volitelné díly)
- T-kus (místní dodávka)
- Kulový ventil (místní dodávka)
- Napevno svařovaný uzávěr (uzavírací svar)

Přípojka venkovního hlavního potrubí (nízkotlaká část) je stanovena na základě celkového výkonu venkovních jednotek, které jsou připojeny ke konci potrubí.
Poznámka: Nezapomeňte používat speciální rozdělovací spojky R410A (CZ: volitelné díly) pro připojení venkovních jednotek a potrubních větví.

- Rozdělovací spojka R410A.**
 CZ-P680PJ2 (pro venkovní jednotku)
 CZ-P1350PJ2 (pro venkovní jednotku)
 CZ-P160BK2 (pro vnitřní jednotku)
 CZ-P680BK2 (pro vnitřní jednotku)
 CZ-P1350BK2 (pro vnitřní jednotku)

Rozsah délek pro potrubí chladiva a rozdíl výšky instalace

Položky	Značka	Obsah	Délka (m)
Povolená délka potrubí	L1	Maximální délka potrubí	Skutečná délka ≤ 200 ¹⁾ Ekvivalentní délka ≤ 210 ¹⁾
	Δ L (L2-L4)	Rozdíl mezi maximální a minimální délkou od první rozdělovací spojky	≤ 50 ²⁾
	LM	Maximální délka hlavního potrubí (při maximální velikosti) * 1 po 1. rozdělovací spoje je LM přípustné, pokud je dosaženo maximální délky potrubí.	- ³⁾
	Ø1, Ø2- Ø64	Maximální délka každé rozdělovací trubky	≤ 50 ⁴⁾
	L1 + Ø1 + Ø2- Ø63 + ØA + ØB + LF + LG + LH ØA, ØB + LO, ØC + LO	Celková maximální délka potrubí včetně každé rozdělovací trubky (pouze kapalinové potrubí)	≤ 1 000
Povoleny výškový rozdíl	H1	Pokud je venkovní jednotka instalovaná výše než vnitřní jednotka	≤ 10 ≤ 50
	H2	Pokud je venkovní jednotka instalovaná níže než vnitřní jednotka	≤ 40
	H3	Maximální rozdíl mezi vnitřními jednotkami	≤ 15 ⁵⁾
Povolená délka spojovacího potrubí	L3	Přípojka T-kus (místní dodávka); maximální délka potrubí mezi prvním T-kusem a pevně svařeným koncem	≤ 2

L = délka, H = výška

1) Jestliže ekvivalent nejdelší délky potrubí (L1) překročí 90 m, zvětšete rozměry hlavního potrubního (LM) vedení plynu a kapaliny o 1 velikost. Použijte místní redukci. Vyberte velikost trubky z tabulky velikostí hlavního potrubí (tabulka 3) a z tabulky velikostí chladivového potrubí (tabulka 8) na následující straně. 2) Když délka potrubí překročí 40 m, zvětšete delší kapalinové nebo plynové vedení o 1 velikost. Podrobnosti naleznete v technických údajích. 3) Jestliže nejdelší délka potrubí (LM) překračuje 50 m, zvětšete rozměry hlavního plynového potrubí v délce do 50 m o 1 úroveň. Použijte místní redukci. Vypočítejte délku s odečtením omezení maximální přípustné délky potrubí. Pro část, která překračuje 50 m, stanovte rozměr na základě rozměru hlavního potrubí (LA) uvedeného v tabulce 3. 4) Jestliže jakákoliv délka potrubí překročí 30 m, zvětšete rozměry potrubního vedení plynu a kapaliny o 1 velikost. 5) Pokud celková distribuční délka potrubí přesáhne 500 metrů, maximální přípustný elevační rozdíl (H2) mezi vnitřními jednotkami se vypočítá dle následujícího vzorce. Přesvědčte se, že skutečný rozdíl ve výšce vnitřní jednotky je nižší než hodnota vypočítaná následujícím způsobem. Jednotky (metry): $15 \times (2 - \text{celková délka potrubí (m)} \div 500)$.

* Přípojka venkovního hlavního potrubí (nízkotlaká část) je stanovena na základě celkového výkonu venkovních jednotek, které jsou připojeny ke konci potrubí. Pokud je velikost stávajícího potrubí již nyní větší než standardní velikost potrubí, není nutné velikost dále zvětšovat. ** Pokud se použije stávající potrubí a množství chladiva na místě přesahuje níže uvedenou hodnotu, změňte velikost potrubí tak, aby se snížilo množství chladiva. Celkové množství chladiva pro systém s 1 venkovní jednotkou: 50 kg. Celkové množství chladiva pro systém se 2 venkovními jednotkami: 80 kg. Celkové množství chladiva pro systém se 3 nebo 4 venkovními jednotkami: 105 kg.

Potřebné množství dalšího chladiva na jednu venkovní jednotku

U-8ME2E8	U-10ME2E8	U-12ME2E8	U-14ME2E8	U-16ME2E8
5,5 kg	5,5 kg	7,0 kg	7,0 kg	7,0 kg

Omezení systému

Maximální přípustný počet připojených venkovních jednotek	4 ¹⁾
Maximální přípustný výkon připojených venkovních jednotek	224 kW (80HP)
Maximální počet připojitelných vnitřních jednotek	64 ²⁾
Maximální přípustný poměr vnitřního/venšního výkonu	50-130 % ³⁾

- Možnost připojení až 4 jednotek, pokud musí být systém rozšířen.
- V případě jednotek s 38 HP nebo menších je počet omezen celkovým výkonem připojených vnitřních jednotek.
- Pokud budou splněny následující podmínky, může být efektivní rozsah mezi 130 % a 200 %.
 - Dodržte maximální počet připojitelných vnitřních jednotek.
 - Spodní limit provozního rozsahu pro venkovní teplotu vytápění je omezen na -10 °C MT (standardně -25 °C MT).
 - Současný provoz je omezen na méně než 130 % připojitelných vnitřních jednotek.

Dodatečná náplň chladiva

Rozměr kapalinového potrubí v palcích (mm)	Množství náplně chladiva/m (g/m)
1/4 (6,35)	26
3/8 (9,52)	56
1/2 (12,7)	128
5/8 (15,88)	185
3/4 (19,05)	259
7/8 (22,22)	366
1 (25,4)	490

Potrubí s chladivem (lze použít stávající potrubí)

Rozměr potrubí (mm)						Tvrdost materiálu – 1/2 H, H							
Tvrdost materiálu – O													
Ø6,35	t 0,8	Ø12,7	t 0,8	Ø19,05	t 1,2	Ø22,22	t 1,0	Ø28,58	t 1,0	Ø38,1	více než t 1,35	Ø44,45	více než t 1,55
Ø9,52	t 0,8	Ø15,88	t 1,0			Ø25,4	t 1,0	Ø31,75	t 1,1	Ø41,28	více než t 1,45	Ø44,45	více než t 1,55

* Při ohýbání trubek použijte poloměr ohýbání alespoň 4krát větší, než je vnější průměr trubek. Kromě toho dávejte také pozor, abyste trubky při ohýbání nerozdrtili a nepoškodili.

2TRUBKOVÁ ŘADA ECOi EX ME2 MODEL S VYSOKOU ÚČINNOSTÍ



Systém VRF přinášející úspory, výkonný provoz, spolehlivost a komfort, které překonávají vše, co bylo dosud možné. Jedná se o skutečnou změnu paradigmatu v klimatizačních řešeních.

VRF s vynikajícím úsporným výkonem a výkonným provozním SEER o hodnotě 7,56 (model 18 HP)

Pohled na technické parametry

- Nový dvojitý rotační invertorový kompresor
- Vysoký výkon v extrémních podmínkách
- Vynikající účinnost a pohodlí
- Výjimečná účinnost při částečné zátěži a hodnoty SEER/SCOP
- Hodnoty SEER a SCOP dle normy EN-14825
- Výhody inteligentního řízení rekuperace oleje
- Nejvyšší pohodlí
- Vynikající flexibilita
- Úplná řada Bluefin EX
- Extrémně vysoký výkon při teplotě $-20\text{ }^{\circ}\text{C}$ a unikátní topný výkon při teplotě $-25\text{ }^{\circ}\text{C}$
- Plynulý výstupní průtok díky novému rozšířenému hrdlu

			8HP	10HP	12HP	14HP	16HP
Venkovní jednotky			U-8ME2E8	U-10ME2E8	U-12ME2E8	U-14ME2E8	U-16ME2E8
Napájení	Napětí	V	380/400/415	380/400/415	380/400/415	380/400/415	380/400/415
	Počet fází		Tři fáze	Tři fáze	Tři fáze	Tři fáze	Tři fáze
	Frekvence	Hz	50	50	50	50	50
Výkon chlazení		kW	22,40	28,00	33,50	40,00	45,00
EER ¹⁾		W/W	4,70	4,37	3,96	3,88	3,52
ESEER		W/W	9,33	8,67	7,94	7,73	7,19
SEER²⁾		W/W	7,43	6,83	6,65	7,23	6,43
Provozní proud, chlazení		A	7,40/7,14	10,20/9,80	13,00/12,50	16,50/15,90	20,10/19,40
Jmenovitý příkon chlazení		kW	4,77	6,41	8,47	10,30	12,80
Topný výkon		kW	25,00	31,50	37,50	45,00	50,00
COP ¹⁾		W/W	5,13	4,76	4,73	4,56	4,42
SCOP²⁾		W/W	4,79	4,26	4,72	4,28	4,05
Provozní proud, vytápění		A	7,56/7,29	10,50/10,10	12,30/11,80	15,80/15,20	17,90/17,30
Jmenovitý příkon vytápění		kW	4,87	6,62	7,92	9,86	11,30
Spouštěcí proud		A	1,00	1,00	1,00	2,00	2,00
Externí statický tlak (max.)		Pa	80	80	80	80	80
Objem vzduchu		m ³ /min.	224	224	232	232	232
Akustický tlak	Normální režim	dB(A)	54	56	59	60	61
	Tichý režim	dB(A)	51	53	56	57	58
Akustický výkon	Normální režim	dB	75	77	80	81	82
Rozměr	V × Š × H	mm	1842x770x1000	1842x770x1000	1842x1180x1000	1842x1180x1000	1842x1180x1000
Čistá hmotnost		kg	210	210	270	315	315
Přípojky potrubí ³⁾	Kapalinové potrubí	palce (mm)	3/8(9,52)/ 1/2(12,70)	3/8(9,52)/ 1/2(12,70)	1/2(12,70)/ 5/8(15,88)	1/2(12,70)/ 5/8(15,88)	1/2(12,70)/ 5/8(15,88)
	Plynové potrubí	palce (mm)	3/4(19,05)/ 7/8(22,22)	7/8(22,22)/ 1(25,40)	1(25,40)/ 1-1/8(28,58)	1(25,40)/ 1-1/8(28,58)	1-1/8(28,58)/ 1-1/4(31,75)
	Vyrovňovací potrubí	palce (mm)	1/4(6,35)	1/4(6,35)	1/4(6,35)	1/4(6,35)	1/4(6,35)
Chladivo (R410A)		kg/TCO _e ekv.	5,60/11,6928	5,60/11,6928	8,30/17,3304	8,30/17,3304	8,30/17,3304
Maximální přípustný poměr vnitřního/vnějšího výkonu v % ⁴⁾			50~130(200)	50~130(200)	50~130(200)	50~130(200)	50~130(200)
Provozní rozsah	Chlazení min. ~ max.	°C	-10~+52	-10~+52	-10~+52	-10~+52	-10~+52
	Vytápění min. ~ max.	°C	-25~+18	-25~+18	-25~+18	-25~+18	-25~+18

1) Výpočet hodnot EER a COP podle normy EN14511. 2) Hodnota SEER/SCOP je vypočítána na základě hodnot sezónní účinnosti chlazení/vytápění prostoru „η“ podle NARIŽENÍ KOMISE (EU) 2016/2281. SEER, SCOP = (η + korekce) × PEF. 3) Průměr trubky pod 90 m pro ultimátní vnitřní jednotku/přes 90 m pro ultimátní vnitřní jednotku (jestliže ekvivalent nejdelší délky potrubí překročí 90 m, zvětšíte rozměry hlavního potrubního vedení plynu a kapaliny o 1 velikost). 4) Pokud budou splněny následující podmínky, může být efektivní rozsah mezi 130 % a 200 %: A. Dodržte maximální počet připojitelných vnitřních jednotek. B. Spodní limit provozního rozsahu pro venkovní teplotu vytápění je omezen na $-10\text{ }^{\circ}\text{C}$ MT (standardně $-25\text{ }^{\circ}\text{C}$ MT). C. Současný provoz je omezen na méně než 130 % připojitelných vnitřních jednotek.



2TRUBKOVÁ ŘADA ECOi EX ME2 KOMPAKTNÍ MODEL



Systém VRF přinášející úspory, výkonný provoz, spolehlivost a komfort, které překonávají vše, co bylo dosud možné. Jedná se o skutečnou změnu paradigmatu v klimatizačních řešeních.

VRF s vynikajícím úsporným výkonem a výkonným provozním SEER o hodnotě 7,56 (model 18 HP)

Pohled na technické parametry

- Nový dvojitý rotační inverterový kompresor
- Vysoký výkon v extrémních podmínkách
- Vynikající účinnost a pohodlí
- Výjimečná účinnost při částečné zátěži a hodnoty SEER/SCOP
- Hodnoty SEER a SCOP dle normy EN-14825
- Výhody inteligentního řízení rekuperace oleje
- Nejvyšší pohodlí
- Vynikající flexibilita
- Úplná řada Bluefin EX
- Extrémně vysoký výkon při teplotě -20 °C a unikátní topný výkon při teplotě -25 °C
- Plynulý výstupní průtok díky novému rozšířenému hrdlu

			8HP	10HP	12HP	14HP	16HP	18HP	20 HP
			U-8ME2E8	U-10ME2E8	U-12ME2E8	U-14ME2E8	U-16ME2E8	U-18ME2E8	U-20ME2E8
Venkovní jednotky	Napětí	V	380/400/415	380/400/415	380/400/415	380/400/415	380/400/415	380/400/415	380/400/415
	Počet fází		Tři fáze	Tři fáze	Tři fáze	Tři fáze	Tři fáze	Tři fáze	Tři fáze
	Frekvence	Hz	50	50	50	50	50	50	50
Výkon chlazení		kW	22,40	28,00	33,50	40,00	45,00	50,00	56,00
EER ¹⁾		W/W	4,70	4,37	3,96	3,88	3,52	3,52	3,35
ESEER		W/W	9,33	8,67	7,94	7,73	7,19	6,95	6,18
SEER ²⁾		W/W	7,43	6,83	6,65	7,23	6,43	7,56	7,03
Provozní proud, chlazení		A	7,40/7,14	10,20/9,80	13,00/12,50	16,50/15,90	20,10/19,40	22,00/21,20	25,40/24,50
Jmenovitý příkon chlazení		kW	4,77	6,41	8,47	10,30	12,80	14,20	16,70
Topný výkon		kW	25,00	31,50	37,50	45,00	50,00	56,00	63,00
COP ¹⁾		W/W	5,13	4,76	4,73	4,56	4,42	4,38	3,94
SCOP ²⁾		W/W	4,79	4,26	4,72	4,28	4,05	4,29	4,09
Provozní proud, vytápění		A	7,56/7,29	10,50/11,10	12,30/11,80	15,80/15,20	17,90/17,30	20,10/19,40	24,60/23,70
Jmenovitý příkon vytápění		kW	4,87	6,62	7,92	9,86	11,30	12,80	16,00
Spouštěcí proud		A	1,00	1,00	1,00	2,00	2,00	2,00	2,00
Externí statický tlak (max.)		Pa	80	80	80	80	80	80	80
Objem vzduchu		m ³ /min.	224	224	232	232	232	405	405
Akustický tlak	Normální režim	dB(A)	54	56	59	60	61	59	60
	Tichý režim	dB(A)	51	53	56	57	58	56	57
Akustický výkon	Normální režim	dB	75	77	80	81	82	80	81
Rozměr	V x Š x H	mm	1842x770 x1000	1842x770 x1000	1842x1180 x1000	1842x1180 x1000	1842x1180 x1000	1842x1540 x1000	1842x1540 x1000
Čistá hmotnost		kg	210	210	270	315	315	375	375
Přípojky potrubí ³⁾	Kapalinové potrubí	palce (mm)	3/8(9,52)/ 1/2(12,70)	3/8(9,52)/ 1/2(12,70)	1/2(12,70)/ 5/8(15,88)	1/2(12,70)/ 5/8(15,88)	1/2(12,70)/ 5/8(15,88)	5/8(15,88)/ 3/4(19,05)	5/8(15,88)/ 3/4(19,05)
	Plynové potrubí	palce (mm)	3/4(19,05)/ 7/8(22,22)	7/8(22,22)/ 1(25,40)	1(25,40)/ 1-1/8(28,58)	1(25,40)/ 1-1/8(28,58)	1-1/8(28,58)/ 1-1/4(31,75)	1-1/8(28,58)/ 1-1/4(31,75)	1-1/8(28,58)/ 1-1/4(31,75)
	Vyrovňovací potrubí	palce (mm)	1/4(6,35)	1/4(6,35)	1/4(6,35)	1/4(6,35)	1/4(6,35)	1/4(6,35)	1/4(6,35)
Chladivo (R410A)		kg/TCO ₂ ekv.	5,60/11,6928	5,60/11,6928	8,30/17,3304	8,30/17,3304	8,30/17,3304	9,50/19,836	9,50/19,836
Maximální přípustný poměr vnitřního/vnějšího výkonu v % ⁴⁾			50~130(200)	50~130(200)	50~130(200)	50~130(200)	50~130(200)	50~130(200)	50~130(200)
Provozní rozsah	Chlazení min. ~ max.	°C	-10~+52	-10~+52	-10~+52	-10~+52	-10~+52	-10~+52	-10~+52
	Vytápění min. ~ max.	°C	-25~+18	-25~+18	-25~+18	-25~+18	-25~+18	-25~+18	-25~+18

1) Výpočet hodnot EER a COP podle normy EN14511. 2) Hodnota SEER/SCOP je vypočítaná na základě hodnot sezónní účinnosti chlazení/vytápění prostoru „η“ podle NAŘÍZENÍ KOMISE (EU) 2016/2281. SEER, SCOP = (η + korekce) * PEF. 3) Průměr trubky pod 90 m pro ultimátní vnitřní jednotku/přes 90 m pro ultimátní vnitřní jednotku (jestliže ekvivalent nejdelší délky potrubí překročí 90 m, zvětšíte rozměry hlavního potrubního vedení plynu a kapaliny o 1 velikost). 4) Pokud budou splněny následující podmínky, může být efektivní rozsah mezi 130 % a 200 %: A. Dodržte maximální počet přípojitelných vnitřních jednotek. B. Spodní limit provozního rozsahu pro venkovní teplotu vytápění je omezen na -10 °C MT (standardně -25 °C MT). C. Současný provoz je omezen na méně než 130 % přípojitelných vnitřních jednotek.



2TRUBKOVÁ ŘADA ECOi EX ME2 MODEL S VYSOKOU ÚČINNOSTÍ KOMBINACE OD 18 DO 64 HP

KOMBINACE od 18 do 28 HP

			18HP	20 HP	22HP	24HP	26HP	28HP
Název modelu			U-8ME2E8 U-10ME2E8	U-10ME2E8 U-10ME2E8	U-10ME2E8 U-12ME2E8	U-12ME2E8 U-12ME2E8	U-10ME2E8 U-16ME2E8	U-12ME2E8 U-16ME2E8
Napájení	Napětí	V	380/400/415	380/400/415	380/400/415	380/400/415	380/400/415	380/400/415
	Počet fází		Tři fáze	Tři fáze	Tři fáze	Tři fáze	Tři fáze	Tři fáze
	Frekvence	Hz	50	50	50	50	50	50
Výkon chlazení		kW	50,00	56,00	61,50	68,00	73,00	78,50
EER ¹⁾		W/W	4,55	4,38	4,13	3,93	3,80	3,69
Provozní proud, chlazení		A	17,30/16,60	20,30/19,60	23,10/22,30	26,60/25,60	30,10/29,00	33,10/31,90
Jmenovitý příkon chlazení		kW	11,00	12,80	14,90	17,30	19,20	21,30
Topný výkon		kW	56,00	63,00	69,00	76,50	81,50	87,50
COP ¹⁾		W/W	4,96	4,77	4,76	4,69	4,55	4,56
Provozní proud, vytápění		A	17,70/17,10	20,90/20,20	22,70/21,90	25,30/24,40	28,40/27,40	30,10/29,00
Jmenovitý příkon vytápění		kW	11,30	13,20	14,50	16,30	17,90	19,20
Spouštěcí proud		A	2,00	2,00	2,00	2,00	3,00	3,00
Externí statický tlak (max.)		Pa	80	80	80	80	80	80
Objem vzduchu		m ³ /min.	448	448	456	464	456	464
Akustický tlak	Normální/tichý režim	dB(A)	58,50/55,50	59,00/56,00	61,00/58,00	62,00/59,00	62,50/59,50	63,50/60,50
Akustický výkon	Normální režim	dB	79,50	80,00	82,00	83,00	83,50	84,50
Rozměry/ čistá hmotnost	V x Š x H	mm / kg	1842x1600 x1000/420	1842x1600 x1000/420	1842x2010 x1000/480	1842x2420 x1000/540	1842x2010 x1000/535	1842x2420 x1000/585
Přípojky potrubí ²⁾	Kapalinové potrubí	palce (mm)	5/8(15,88)/ 3/4(19,05)	5/8(15,88)/ 3/4(19,05)	5/8(15,88)/ 3/4(19,05)	5/8(15,88)/ 3/4(19,05)	3/4(19,05)/ 7/8(22,22)	3/4(19,05)/ 7/8(22,22)
	Plynové potrubí	palce (mm)	1-1/8(28,58)/ 1-1/4(31,75)	1-1/8(28,58)/ 1-1/4(31,75)	1-1/8(28,58)/ 1-1/4(31,75)	1-1/8(28,58)/ 1-1/4(31,75)	1-1/4(31,75)/ 1-1/2(38,10)	1-1/4(31,75)/ 1-1/2(38,10)
	Vyrovňovací potrubí	palce (mm)	1/4(6,35)	1/4(6,35)	1/4(6,35)	1/4(6,35)	1/4(6,35)	1/4(6,35)
Množství chladiva R410A		kg/TCO, ekv.	11,20/23,3856	11,20/23,3856	13,90/29,0232	16,60/34,6608	13,90/29,0232	16,60/34,6608
Maximální přípustný poměr vnitřního/vnějšího výkonu v % ³⁾			50~130(200)	50~130(200)	50~130(200)	50~130(200)	50~130(200)	50~130(200)
Provozní rozsah	Chlazení/topení min. - max. °C		-10~-+52/-25~-+18	-10~-+52/-25~-+18	-10~-+52/-25~-+18	-10~-+52/-25~-+18	-10~-+52/-25~-+18	-10~-+52/-25~-+18

Kombinace od 30 do 40 HP

			30 HP	32HP	34HP	36HP	38HP	40HP
Název modelu			U-14ME2E8 U-16ME2E8	U-16ME2E8 U-16ME2E8	U-10ME2E8 U-12ME2E8 U-12ME2E8	U-12ME2E8 U-12ME2E8 U-12ME2E8	U-10ME2E8 U-12ME2E8 U-16ME2E8	U-12ME2E8 U-12ME2E8 U-16ME2E8
Napájení	Napětí	V	380/400/415	380/400/415	380/400/415	380/400/415	380/400/415	380/400/415
	Počet fází		Tři fáze	Tři fáze	Tři fáze	Tři fáze	Tři fáze	Tři fáze
	Frekvence	Hz	50	50	50	50	50	50
Výkon chlazení		kW	85,00	90,00	96,00	101,00	107,00	113,00
EER ¹⁾		W/W	3,68	3,52	4,05	3,95	3,84	3,75
Provozní proud, chlazení		A	36,60/35,30	40,20/38,70	36,80/35,50	39,30/37,90	43,80/42,20	46,70/45,00
Jmenovitý příkon chlazení		kW	23,10	25,60	23,70	25,60	27,90	30,10
Topný výkon		kW	95,00	100,00	108,00	113,00	119,00	127,00
COP ¹⁾		W/W	4,48	4,42	4,72	4,73	4,61	4,57
Provozní proud, vytápění		A	33,60/32,40	35,80/34,60	35,90/34,60	37,10/35,80	40,50/39,00	43,60/42,00
Jmenovitý příkon vytápění		kW	21,20	22,60	22,90	23,90	25,80	27,80
Spouštěcí proud		A	4,00	4,00	3,00	3,00	4,00	4,00
Externí statický tlak (max.)		Pa	80	80	80	80	80	80
Objem vzduchu		m ³ /min.	464	464	688	696	688	696
Akustický tlak	Normální/tichý režim	dB(A)	63,50/60,50	64,00/61,00	63,00/60,00	64,00/61,00	64,00/61,00	64,50/61,50
Akustický výkon	Normální režim	dB	84,50	85,00	84,00	85,00	85,00	85,50
Rozměry/ čistá hmotnost	V x Š x H	mm / kg	1842x2420 x1000/630	1842x2420 x1000/630	1842x3250 x1000/750	1842x3660 x1000/810	1842x3250 x1000/795	1842x3660 x1000/855
Přípojky potrubí ²⁾	Kapalinové potrubí	palce (mm)	3/4(19,05)/ 7/8(22,22)	3/4(19,05)/ 7/8(22,22)	3/4(19,05)/ 7/8(22,22)	3/4(19,05)/ 7/8(22,22)	3/4(19,05)/ 7/8(22,22)	3/4(19,05)/ 7/8(22,22)
	Plynové potrubí	palce (mm)	1-1/4(31,75)/ 1-1/2(38,10)	1-1/4(31,75)/ 1-1/2(38,10)	1-1/4(31,75)/ 1-1/2(38,10)	1-1/2(38,10)/ 1-5/8(41,28)	1-1/2(38,10)/ 1-5/8(41,28)	1-1/2(38,10)/ 1-5/8(41,28)
	Vyrovňovací potrubí	palce (mm)	1/4(6,35)	1/4(6,35)	1/4(6,35)	1/4(6,35)	1/4(6,35)	1/4(6,35)
Množství chladiva R410A		kg/TCO, ekv.	16,60/34,6608	16,60/34,6608	22,20/46,3536	24,90/51,9912	22,20/46,3536	24,90/46,3536
Maximální přípustný poměr vnitřního/vnějšího výkonu v % ³⁾			50~130(200)	50~130(200)	50~130(200)	50~130(200)	50~130(200)	50~130(200)
Provozní rozsah	Chlazení/topení min. - max. °C		-10~-+52/-25~-+18	-10~-+52/-25~-+18	-10~-+52/-25~-+18	-10~-+52/-25~-+18	-10~-+52/-25~-+18	-10~-+52/-25~-+18

Údaje jsou pro informaci. 1) Výpočet hodnot EER a COP podle normy EN14511. 2) Průměr trubky pod 90 m pro ultimátní vnitřní jednotku/přes 90 m pro ultimátní vnitřní jednotku (jestliže ekvivalent nejdelší délky potrubí překročí 90 m, zvětšete rozměry hlavního potrubního vedení plynu a kapaliny o 1 velikost). 3) Pokud budou splněny následující podmínky, může být efektivní rozsah mezi 130 % a 200 %: A. Dodržte maximální počet přípustných vnitřních jednotek. B. Spodní limit provozního rozsahu pro venkovní teplotu vytápění je omezen na -10 °C MT (standardně -25 °C MT). C. Současný provoz je omezen na méně než 130 % přípustných vnitřních jednotek.



Kombinace od 42 do 52 HP

			42HP	44HP	46HP	48HP	50HP	52HP
Název modelu	U-10ME2E8		U-12ME2E8	U-16ME2E8	U-14ME2E8	U-16ME2E8	U-10ME2E8	U-12ME2E8
	U-16ME2E8		U-16ME2E8	U-16ME2E8	U-16ME2E8	U-16ME2E8	U-12ME2E8	U-12ME2E8
	U-16ME2E8		U-16ME2E8	U-16ME2E8	U-16ME2E8	U-16ME2E8	U-16ME2E8	U-16ME2E8
Napájení	Napětí	V	380/400/415	380/400/415	380/400/415	380/400/415	380/400/415	380/400/415
	Počet fází		Tři fáze	Tři fáze	Tři fáze	Tři fáze	Tři fáze	Tři fáze
	Frekvence	Hz	50	50	50	50	50	50
Výkon chlazení	kW	118,00	124,00	130,00	135,00	140,00	145,00	
EER ¹⁾	W/W	3,69	3,62	3,62	3,52	3,87	3,82	
Provozní proud, chlazení	A	50,20/48,40	53,20/51,30	56,90/54,90	60,20/58,10	56,20/54,20	59,00/56,80	
Jmenovitý příkon chlazení	kW	32,00	34,30	35,90	38,40	36,20	38,00	
Topný výkon	kW	132,00	138,00	145,00	150,00	155,00	160,00	
COP ¹⁾	W/W	4,49	4,50	4,46	4,42	4,65	4,66	
Provozní proud, vytápění	A	46,60/44,90	48,20/46,40	51,50/49,70	53,80/51,80	52,20/50,40	53,80/51,90	
Jmenovitý příkon vytápění	kW	29,40	30,70	32,50	33,90	33,30	34,30	
Spouštěcí proud	A	5,00	5,00	6,00	6,00	5,00	5,00	
Externí statický tlak (max.)	Pa	80	80	80	80	80	80	
Objem vzduchu	m ³ /min.	688	696	696	696	920	928	
Akustický tlak	Normální/tichý režim	dB(A)	65,00/62,00	65,50/62,50	65,50/62,50	66,00/63,00	65,50/62,50	66,00/63,00
Akustický výkon	Normální režim	dB	86,00	86,50	86,50	87,00	86,50	87,00
Rozměry/ Čistá hmotnost	V x Š x H	mm / kg	1842x3250 x1000/840	1842x3660 x1000/900	1842x3660 x1000/945	1842x3660 x1000/945	1842x4490 x1000/1065	1842x4900 x1000/1125
Přípojky potrubí ²⁾	Kapalinové potrubí	palce (mm)	3/4(19,05)/ 7/8(22,22)	3/4(19,05)/ 7/8(22,22)	3/4(19,05)/ 7/8(22,22)	3/4(19,05)/ 7/8(22,22)	3/4(19,05)/ 7/8(22,22)	3/4(19,05)/ 7/8(22,22)
	Plynové potrubí	palce (mm)	1-1/2(38,10)/ 1-5/8(41,28)	1-1/2(38,10)/ 1-5/8(41,28)	1-1/2(38,10)/ 1-5/8(41,28)	1-1/2(38,10)/ 1-5/8(41,28)	1-1/2(38,10)/ 1-5/8(41,28)	1-1/2(38,10)/ 1-5/8(41,28)
	Vyrovňovací potrubí	palce (mm)	1/4(6,35)	1/4(6,35)	1/4(6,35)	1/4(6,35)	1/4(6,35)	1/4(6,35)
Množství chladiva R410A	kg/TCO ₂ ekv.	22,20/51,9912	24,90/51,9912	24,90/51,9912	24,90/51,9912	30,50/63,6840	33,20/69,3216	
Maximální přípustný poměr vnitřního/vnějšího výkonu v % ³⁾		50~130(200)	50~130(200)	50~130(200)	50~130(200)	50~130(200)	50~130(200)	
Provozní rozsah	Chlazení/topení min. ~ max. °C		-10~-+52/-25~-+18	-10~-+52/-25~-+18	-10~-+52/-25~-+18	-10~-+52/-25~-+18	-10~-+52/-25~-+18	-10~-+52/-25~-+18

Kombinace od 54 do 64 HP

			54HP	56HP	58HP	60HP	62HP	64HP
Název modelu	U-10ME2E8		U-12ME2E8	U-12ME2E8	U-10ME2E8	U-12ME2E8	U-14ME2E8	U-16ME2E8
	U-12ME2E8		U-12ME2E8	U-16ME2E8	U-16ME2E8	U-16ME2E8	U-16ME2E8	U-16ME2E8
	U-16ME2E8		U-16ME2E8	U-16ME2E8	U-16ME2E8	U-16ME2E8	U-16ME2E8	U-16ME2E8
	U-16ME2E8		U-16ME2E8	U-16ME2E8	U-16ME2E8	U-16ME2E8	U-16ME2E8	U-16ME2E8
Napájení	Napětí	V	380/400/415	380/400/415	380/400/415	380/400/415	380/400/415	380/400/415
	Počet fází		Tři fáze	Tři fáze	Tři fáze	Tři fáze	Tři fáze	Tři fáze
	Frekvence	Hz	50	50	50	50	50	50
Výkon chlazení	kW	151,00	156,00	162,00	168,00	174,00	180,00	
EER ¹⁾	W/W	3,75	3,71	3,65	3,60	3,60	3,52	
Provozní proud, chlazení	A	63,20/60,90	65,30/63,00	69,70/67,10	73,30/70,60	75,80/73,00	80,30/77,40	
Jmenovitý příkon chlazení	kW	40,30	42,10	44,40	46,70	48,30	51,20	
Topný výkon	kW	169,00	175,00	182,00	189,00	195,00	201,00	
COP ¹⁾	W/W	4,56	4,56	4,47	4,47	4,45	4,42	
Provozní proud, vytápění	A	58,80/56,70	60,20/58,10	64,60/62,20	67,10/64,70	69,50/67,00	72,20/69,60	
Jmenovitý příkon vytápění	kW	37,10	38,40	40,70	42,30	43,80	45,50	
Spouštěcí proud	A	6,00	6,00	7,00	7,00	8,00	8,00	
Externí statický tlak (max.)	Pa	80	80	80	80	80	80	
Objem vzduchu	m ³ /min.	920	928	920	928	928	928	
Akustický tlak	Normální/tichý režim	dB(A)	66,00/63,00	66,50/63,50	66,50/63,50	67,00/64,00	67,00/64,00	67,00/64,00
Akustický výkon	Normální režim	dB	87,00	87,50	87,50	88,00	88,00	88,00
Rozměry/ Čistá hmotnost	V x Š x H	mm / kg	1842x4490 x1000/1110	1842x4900 x1000/1170	1842x4490 x1000/1155	1842x4900 x1000/1215	1842x4900 x1000/1260	1842x4900 x1000/1260
Přípojky potrubí ²⁾	Kapalinové potrubí	palce (mm)	3/4(19,05)/ 7/8(22,22)	3/4(19,05)/ 7/8(22,22)	3/4(19,05)/ 7/8(22,22)	3/4(19,05)/ 7/8(22,22)	3/4(19,05)/ 7/8(22,22)	3/4(19,05)/ 7/8(22,22)
	Plynové potrubí	palce (mm)	1-1/2(38,10)/ 1-5/8(41,28)	1-1/2(38,10)/ 1-5/8(41,28)	1-1/2(38,10)/ 1-5/8(41,28)	1-1/2(38,10)/ 1-5/8(41,28)	1-5/8(41,28)/ 1-3/4(44,45)	1-5/8(41,28)/ 1-3/4(44,45)
	Vyrovňovací potrubí	palce (mm)	1/4(6,35)	1/4(6,35)	1/4(6,35)	1/4(6,35)	1/4(6,35)	1/4(6,35)
Množství chladiva R410A	kg/TCO ₂ ekv.	30,50/63,6840	33,20/69,3216	30,50/63,6840	33,20/69,3216	33,20/69,3216	33,20/69,3216	
Maximální přípustný poměr vnitřního/vnějšího výkonu v % ³⁾		50~130(200)	50~130(200)	50~130(200)	50~130(200)	50~130(200)	50~130(200)	
Provozní rozsah	Chlazení/topení min. ~ max. °C		-10~-+52/-25~-+18	-10~-+52/-25~-+18	-10~-+52/-25~-+18	-10~-+52/-25~-+18	-10~-+52/-25~-+18	-10~-+52/-25~-+18

Údaje jsou pro informaci. 1) Výpočet hodnot EER a COP podle normy EN14511. 2) Průměr trubky pod 90 mm pro ultimátní vnitřní jednotku/přes 90 mm pro ultimátní vnitřní jednotku (jestliže ekvivalent nejdelší délky potrubí překročí 90 m, zvětšete rozměry hlavního potrubního vedení plynu a kapaliny o 1 velikost). 3) Pokud budou splněny následující podmínky, může být efektivní rozsah mezi 130 % a 200 %: A. Dodržte maximální počet připojitelných vnitřních jednotek. B. Spodní limit provozního rozsahu pro venkovní teplotu vytápění je omezen na -10 °C MT (standardně -25 °C MT). C. Současný provoz je omezen na méně než 130 % připojitelných vnitřních jednotek.

2TRUBKOVÁ ŘADA ECOi EX ME2 KOMPAKTNÍ MODEL KOMBINACE MODELŮ OD 22 DO 80 HP

Kombinace od 22 do 34 HP

			22HP	24HP	26HP	28HP	30 HP	32HP	34HP
Název modelu			U-10ME2E8 U-12ME2E8	U-12ME2E8	U-10ME2E8 U-16ME2E8	U-12ME2E8 U-16ME2E8	U-14ME2E8 U-16ME2E8	U-16ME2E8	U-14ME2E8 U-20ME2E8
Napájení	Napětí	V	380/400/415	380/400/415	380/400/415	380/400/415	380/400/415	380/400/415	380/400/415
	Počet fází		Tři fáze	Tři fáze	Tři fáze	Tři fáze	Tři fáze	Tři fáze	Tři fáze
	Frekvence	Hz	50	50	50	50	50	50	50
Výkon chlazení		kW	61,50	68,00	73,00	78,50	85,00	90,00	96,00
EER ¹⁾		W/W	4,13	3,93	3,80	3,69	3,68	3,52	3,56
Provozní proud, chlazení		A	23,10/22,30	26,60/25,60	30,10/29,00	33,10/31,90	36,60/35,30	40,20/38,70	41,90/40,40
Jmenovitý příkon chlazení		kW	14,90	17,30	19,20	21,30	23,10	25,60	27,00
Topný výkon		kW	69,00	76,50	81,50	87,50	95,00	100,00	108,00
COP ¹⁾		W/W	4,76	4,69	4,55	4,56	4,48	4,42	4,17
Provozní proud, vytápění		A	22,70/21,90	25,30/24,40	28,40/27,40	30,10/29,00	33,60/32,40	35,80/34,60	40,60/39,20
Jmenovitý příkon vytápění		kW	14,50	16,30	17,90	19,20	21,20	22,60	25,90
Spouštěcí proud		A	2,00	2,00	3,00	3,00	4,00	4,00	4,00
Externí statický tlak (max.)		Pa	80	80	80	80	80	80	80
Objem vzduchu		m ³ /min.	456	464	456	464	464	464	637
Akustický tlak	Normální/tichý režim	dB(A)	61,00/58,00	62,00/59,00	62,50/59,50	63,50/60,50	63,50/60,50	64,00/61,00	63,00/60,00
Akustický výkon	Normální režim	dB	82,00	83,00	83,50	84,50	84,50	85,00	84,00
Rozměry/ čistá hmotnost	V x Š x H	mm / kg	1842x2010 x1000/480	1842x2420 x1000/540	1842x2010 x1000/525	1842x2420 x1000/585	1842x2420 x1000/630	1842x2420 x1000/630	1842x2780 x1000/690
Přípojky potrubí ²⁾	Kapalinové potrubí	palce (mm)	5/8(15,88)/ 3/4(19,05)	5/8(15,88)/ 3/4(19,05)	3/4(19,05)/ 7/8(22,22)	3/4(19,05)/ 7/8(22,22)	3/4(19,05)/ 7/8(22,22)	3/4(19,05)/ 7/8(22,22)	3/4(19,05)/ 7/8(22,22)
	Plynové potrubí	palce (mm)	1-1/8(28,58)/ 1-1/4(31,75)	1-1/8(28,58)/ 1-1/4(31,75)	1-1/4(31,75)/ 1-1/2(38,10)	1-1/4(31,75)/ 1-1/2(38,10)	1-1/4(31,75)/ 1-1/2(38,10)	1-1/4(31,75)/ 1-1/2(38,10)	1-1/4(31,75)/ 1-1/2(38,10)
	Vyrovňovací potrubí	palce (mm)	1/4(6,35)	1/4(6,35)	1/4(6,35)	1/4(6,35)	1/4(6,35)	1/4(6,35)	1/4(6,35)
Chladivo (R410A)		kg/TCO, ekv.	13,90/23,3856	16,60/34,6608	13,90/29,0232	16,60/34,6608	16,60/34,6608	16,60/34,6608	17,80/37,1664
Maximální přípustný poměr vnitřního/venějšího výkonu v % ³⁾			50~130(200)	50~130(200)	50~130(200)	50~130(200)	50~130(200)	50~130(200)	50~130(200)
Provozní rozsah	Chlazení min. ~ max.	°C	-10~-+52	-10~-+52	-10~-+52	-10~-+52	-10~-+52	-10~-+52	-10~-+52
	Vytápění min. ~ max.	°C	-25~-+18	-25~-+18	-25~-+18	-25~-+18	-25~-+18	-25~-+18	-25~-+18

Kombinace od 36 do 48 HP

			36HP	38HP	40HP	42HP	44HP	46HP	48HP
Název modelu			U-16ME2E8 U-20ME2E8	U-18ME2E8 U-20ME2E8	U-20ME2E8 U-20ME2E8	U-10ME2E8 U-16ME2E8 U-16ME2E8	U-12ME2E8 U-16ME2E8 U-16ME2E8	U-14ME2E8 U-16ME2E8 U-16ME2E8	U-16ME2E8 U-16ME2E8 U-16ME2E8
Napájení	Napětí	V	380/400/415	380/400/415	380/400/415	380/400/415	380/400/415	380/400/415	380/400/415
	Počet fází		Tři fáze	Tři fáze	Tři fáze	Tři fáze	Tři fáze	Tři fáze	Tři fáze
	Frekvence	Hz	50	50	50	50	50	50	50
Výkon chlazení		kW	101,00	107,00	113,00	118,00	124,00	130,00	135,00
EER ¹⁾		W/W	3,42	3,42	3,34	3,69	3,62	3,62	3,52
Provozní proud, chlazení		A	45,30/43,70	48,10/46,30	51,40/49,50	50,20/48,40	53,20/51,30	56,90/54,90	60,20/58,10
Jmenovitý příkon chlazení		kW	25,9	31,3	33,8	32,0	34,3	35,9	38,4
Topný výkon		kW	113,00	119,00	127,00	132,00	138,00	145,00	150,00
COP ¹⁾		W/W	4,14	4,13	3,92	4,49	4,50	4,46	4,42
Provozní proud, vytápění		A	42,40/40,80	44,70/43,10	49,80/48,00	46,60/44,90	48,20/46,40	51,50/49,70	53,80/51,80
Jmenovitý příkon vytápění		kW	27,30	28,80	32,40	29,40	30,70	32,50	33,90
Spouštěcí proud		A	4,00	4,00	4,00	5,00	5,00	6,00	6,00
Externí statický tlak (max.)		Pa	80	80	80	80	80	80	80
Objem vzduchu		m ³ /min.	637	810	810	688	696	696	696
Akustický tlak	Normální/tichý režim	dB(A)	63,50/60,50	62,50/59,50	63,00/60,00	65,00/62,00	65,50/62,50	65,50/62,50	66,00/63,00
Akustický výkon	Normální režim	dB	84,50	83,50	84,00	86,00	86,50	86,50	87,00
Rozměry/ čistá hmotnost	V x Š x H	mm / kg	1842x2780 x1000/690	1842x3140 x1000/750	1842x3140 x1000/750	1842x3250 x1000/840	1842x3660 x1000/900	1842x3660 x1000/945	1842x3660 x1000/945
Přípojky potrubí ²⁾	Kapalinové potrubí	palce (mm)	3/4(19,05)/ 7/8(22,22)	3/4(19,05)/ 7/8(22,22)	3/4(19,05)/ 7/8(22,22)	3/4(19,05)/ 7/8(22,22)	3/4(19,05)/ 7/8(22,22)	3/4(19,05)/ 7/8(22,22)	3/4(19,05)/ 7/8(22,22)
	Plynové potrubí	palce (mm)	1-1/2(38,10)/ 1-5/8(41,28)	1-1/2(38,10)/ 1-5/8(41,28)	1-1/2(38,10)/ 1-5/8(41,28)	1-1/2(38,10)/ 1-5/8(41,28)	1-1/2(38,10)/ 1-5/8(41,28)	1-1/2(38,10)/ 1-5/8(41,28)	1-1/2(38,10)/ 1-5/8(41,28)
	Vyrovňovací potrubí	palce (mm)	1/4(6,35)	1/4(6,35)	1/4(6,35)	1/4(6,35)	1/4(6,35)	1/4(6,35)	1/4(6,35)
Chladivo (R410A)		kg/TCO, ekv.	17,80/37,1664	19,00/39,672	19,00/39,672	22,20/46,3536	24,90/51,9912	24,90/51,9912	24,90/51,9912
Maximální přípustný poměr vnitřního/venějšího výkonu v % ³⁾			50~130(200)	50~130(200)	50~130(200)	50~130(200)	50~130(200)	50~130(200)	50~130(200)
Provozní rozsah	Chlazení min. ~ max.	°C	-10~-+52	-10~-+52	-10~-+52	-10~-+52	-10~-+52	-10~-+52	-10~-+52
	Vytápění min. ~ max.	°C	-25~-+18	-25~-+18	-25~-+18	-25~-+18	-25~-+18	-25~-+18	-25~-+18

1) Výpočet hodnot EER a COP podle normy EN14511. 2) Průměr trubky pod 90 m pro ultimátní vnitřní jednotku/přes 90 m pro ultimátní vnitřní jednotku (jestliže ekvivalent nejdelší délky potrubí překročí 90 m, zvětšete rozměry hlavního potrubního vedení plynu a kapaliny o 1 velikost). 3) Pokud budou splněny následující podmínky, může být efektivní rozsah mezi 130 % a 200 %: A. Dodržte maximální počet přípojitelných vnitřních jednotek. B. Spodní limit provozního rozsahu pro venkovní teplotu vytápění je omezen na -10 °C MT (standardně -25 °C MT). C. Současný provoz je omezen na méně než 130 % přípojitelných vnitřních jednotek.



Kombinace od 50 do 64 HP

			50HP	52HP	54HP	56HP	58HP	60HP	62HP	64HP
Název modelu			U-14ME2E8	U-16ME2E8	U-14ME2E8	U-16ME2E8	U-18ME2E8	U-20ME2E8	U-14ME2E8	U-16ME2E8
			U-16ME2E8	U-16ME2E8	U-20ME2E8	U-20ME2E8	U-20ME2E8	U-20ME2E8	U-16ME2E8	U-16ME2E8
			U-20ME2E8	U-20ME2E8	U-20ME2E8	U-20ME2E8	U-20ME2E8	U-20ME2E8	U-16ME2E8	U-16ME2E8
Napájení	Napětí	V	380/400/415	380/400/415	380/400/415	380/400/415	380/400/415	380/400/415	380/400/415	380/400/415
	Počet fází		Tri fáze	Tri fáze	Tri fáze	Tri fáze	Tri fáze	Tri fáze	Tri fáze	Tri fáze
	Frekvence	Hz	50	50	50	50	50	50	50	50
Výkon chlazení		kW	140,00	145,00	151,00	156,00	162,00	168,00	174,00	180,00
	EER ¹⁾	W/W	3,55	3,46	3,49	3,41	3,40	3,35	3,60	3,52
Provozní proud, chlazení		A	61,10/58,90	65,00/62,70	66,50/64,10	70,30/67,80	73,10/70,40	76,10/73,40	75,80/73,00	80,30/77,40
Jmenovitý příkon chlazení		kW	39,40	41,90	43,30	45,80	47,60	50,10	48,30	51,20
Topný výkon		kW	155,00	160,00	169,00	175,00	182,00	189,00	195,00	201,00
	COP ¹⁾	W/W	4,29	4,27	4,11	4,08	4,06	3,94	4,45	4,42
Provozní proud, vytápění		A	56,60/54,60	58,80/56,70	63,80/61,50	66,60/64,20	69,50/67,00	73,70/71,00	69,50/67,00	72,20/69,60
Jmenovitý příkon vytápění		kW	36,10	37,50	41,10	42,90	44,80	48,00	43,80	45,50
Spouštěcí proud		A	6,00	6,00	6,00	6,00	6,00	6,00	8,00	8,00
Externí statický tlak (max.)		Pa	80	80	80	80	80	80	80	80
Objem vzduchu		m ³ /min.	869	869	1042	1042	1215	1215	928	928
Akustický tlak	Normální/tichý režim	dB(A)	65,50/62,50	65,50/62,50	65,00/62,00	65,50/62,50	64,50/61,50	65,00/62,00	67,00/64,00	67,00/64,00
Akustický výkon	Normální režim	dB	86,50	86,50	86,00	86,50	85,50	86,00	88,00	88,00
Rozměry/ čistá hmotnost	V x Š x H	mm / kg	1842x4020 x1000/1005	1842x4020 x1000/1005	1842x4380 x1000/1065	1842x4380 x1000/1065	1842x4740 x1000/1125	1842x4740 x1000/1125	1842x4900 x1000/1260	1842x4900 x1000/1260
	Kapalinové potrubí	palce (mm)	3/4(19,05)/7/8(22,22)	3/4(19,05)/7/8(22,22)	3/4(19,05)/7/8(22,22)	3/4(19,05)/7/8(22,22)	3/4(19,05)/7/8(22,22)	3/4(19,05)/7/8(22,22)	3/4(19,05)/7/8(22,22)	3/4(19,05)/7/8(22,22)
Přípojky potrubí ²⁾	Plynové potrubí	palce (mm)	1-1/2(38,10)/1-5/8(41,28)	1-1/2(38,10)/1-5/8(41,28)	1-1/2(38,10)/1-5/8(41,28)	1-1/2(38,10)/1-5/8(41,28)	1-1/2(38,10)/1-5/8(41,28)	1-1/2(38,10)/1-5/8(41,28)	1-5/8(41,28)/1-3/4(44,45)	1-5/8(41,28)/1-3/4(44,45)
	Vyrovňovací potrubí	palce (mm)	1/4(6,35)	1/4(6,35)	1/4(6,35)	1/4(6,35)	1/4(6,35)	1/4(6,35)	1/4(6,35)	1/4(6,35)
Chladivo (R410A)		kg/TCO ₂ ekv.	26,10/54,4968	26,10/54,4968	27,30/57,0024	27,30/57,0024	28,50/59,508	28,50/59,508	33,20/69,3216	33,20/69,3216
Maximální přípustný poměr vnitřního/vnějšího výkonu v % ³⁾			50~130(200)	50~130(200)	50~130(200)	50~130(200)	50~130(200)	50~130(200)	50~130(200)	50~130(200)
Provozní rozsah	Chlazení min. - max.	°C	-10~-+52	-10~-+52	-10~-+52	-10~-+52	-10~-+52	-10~-+52	-10~-+52	-10~-+52
	Vytápění min. - max.	°C	-25~-+18	-25~-+18	-25~-+18	-25~-+18	-25~-+18	-25~-+18	-25~-+18	-25~-+18

Kombinace od 66 do 80 HP

			66HP	68HP	70HP	72HP	74HP	76HP	78HP	80HP
Název modelu			U-10ME2E8	U-12ME2E8	U-10ME2E8	U-16ME2E8	U-16ME2E8	U-16ME2E8	U-18ME2E8	U-20ME2E8
			U-16ME2E8	U-16ME2E8	U-20ME2E8	U-16ME2E8	U-20ME2E8	U-20ME2E8	U-20ME2E8	U-20ME2E8
			U-20ME2E8	U-20ME2E8	U-20ME2E8	U-20ME2E8	U-20ME2E8	U-20ME2E8	U-20ME2E8	U-20ME2E8
			U-20ME2E8	U-20ME2E8	U-20ME2E8	U-20ME2E8	U-20ME2E8	U-20ME2E8	U-20ME2E8	U-20ME2E8
Napájení	Napětí	V	380/400/415	380/400/415	380/400/415	380/400/415	380/400/415	380/400/415	380/400/415	380/400/415
	Počet fází		Tri fáze	Tri fáze	Tri fáze	Tri fáze	Tri fáze	Tri fáze	Tri fáze	Tri fáze
	Frekvence	Hz	50	50	50	50	50	50	50	50
Výkon chlazení		kW	185,00	190,00	196,00	202,00	208,00	213,00	219,00	224,00
	EER ¹⁾	W/W	3,52	3,49	3,47	3,42	3,42	3,39	3,38	3,35
Provozní proud, chlazení		A	80,80/77,80	83,70/80,70	86,80/83,60	90,60/87,30	93,40/90,00	96,60/93,10	98,30/94,70	101,50/97,80
Jmenovitý příkon chlazení		kW	52,60	54,50	56,50	59,00	60,80	62,90	64,70	66,80
Topný výkon		kW	207,00	213,00	219,00	226,00	233,00	239,00	245,00	252,00
	COP ¹⁾	W/W	4,16	4,18	4,05	4,14	4,12	4,03	4,03	3,94
Provozní proud, vytápění		A	77,10/74,30	79,20/76,30	83,10/80,10	84,70/81,70	87,70/84,50	92,00/88,70	93,40/90,00	98,30/94,70
Jmenovitý příkon vytápění		kW	49,70	51,00	54,10	54,60	56,50	59,30	60,80	64,00
Spouštěcí proud		A	7,00	7,00	7,00	8,00	8,00	8,00	8,00	8,00
Externí statický tlak (max.)		Pa	80	80	80	80	80	80	80	80
Objem vzduchu		m ³ /min.	1266	1274	1439	1274	1447	1447	1620	1620
Akustický tlak	Normální/tichý režim	dB(A)	66,00/63,00	66,50/63,50	65,50/62,50	66,50/63,50	66,50/63,50	66,50/63,50	66,00/63,00	66,00/63,00
Akustický výkon	Normální režim	dB	87,00	87,50	86,50	87,50	87,50	87,50	87,00	87,00
Rozměry/ čistá hmotnost	V x Š x H	mm / kg	1842x5210x1000/1275	1842x5620x1000/1335	1842x5570x1000/1335	1842x5620x1000/1380	1842x5980x1000/1440	1842x5980x1000/1440	1842x6340x1000/1500	1842x6340x1000/1500
	Kapalinové potrubí	palce (mm)	3/4(19,05)/7/8(22,22)	7/8(22,22)/1(25,04)	7/8(22,22)/1(25,04)	7/8(22,22)/1(25,04)	7/8(22,22)/1(25,04)	7/8(22,22)/1(25,04)	7/8(22,22)/1(25,04)	7/8(22,22)/1(25,04)
Přípojky potrubí ²⁾	Plynové potrubí	palce (mm)	1-5/8(41,28)/1-3/4(44,45)	1-5/8(41,28)/1-3/4(44,45)	1-5/8(41,28)/1-3/4(44,45)	1-3/4(44,45)/2(50,80)	1-3/4(44,45)/2(50,80)	1-3/4(44,45)/2(50,80)	1-3/4(44,45)/2(50,80)	1-3/4(44,45)/2(50,80)
	Vyrovňovací potrubí	palce (mm)	1/4(6,35)	1/4(6,35)	1/4(6,35)	1/4(6,35)	1/4(6,35)	1/4(6,35)	1/4(6,35)	1/4(6,35)
Chladivo (R410A)		kg/TCO ₂ ekv.	32,90/68,6952	35,60/74,3328	34,10/19,836	35,80/68,6952	36,80/19,836	36,80/76,8384	38,00/79,344	38,00/79,344
Maximální přípustný poměr vnitřního/vnějšího výkonu v % ³⁾			50~130(200)	50~130(200)	50~130(200)	50~130(200)	50~130(200)	50~130(200)	50~130(200)	50~130(200)
Provozní rozsah	Chlazení min. - max.	°C	-10~-+52	-10~-+52	-10~-+52	-10~-+52	-10~-+52	-10~-+52	-10~-+52	-10~-+52
	Vytápění min. - max.	°C	-25~-+18	-25~-+18	-25~-+18	-25~-+18	-25~-+18	-25~-+18	-25~-+18	-25~-+18

1) Výpočet hodnot EER a COP podle normy EN14511. 2) Průměr trubky pod 90 m pro ultimátní vnitřní jednotku/přes 90 m pro ultimátní vnitřní jednotku (jestliže ekvivalent nejdelší délky potrubí překročí 90 m, zvětšete rozměry hlavního potrubního vedení plynu a kapaliny o velikost). 3) Pokud budou splněny následující podmínky, může být efektivní rozsah mezi 130 % a 200 %: A. Dodržte maximální počet připojitelných vnitřních jednotek. B. Spodní limit provozního rozsahu pro venkovní teplotu vytápění je omezen na -10 °C MT (standardně -25 °C MT). C. Současný provoz je omezen na méně než 130 % připojitelných vnitřních jednotek.

ŘADA 3TRUBKOVÝCH JEDNOTEK ECOi MF2 6N



Systém VRF se souběžným vytápěním a chlazením.
Řada 3trubkových jednotek Panasonic MF2 nabízí nejlepší řešení pro nejnáročnější zákazníky.

- 3trubkové jednotky mají pouze jeden rozměr skříně s velmi malým půdorysem (pouhých 0,93 m²).
- 1 skříň pro všechny výkony: 1 758 × 1 000 × 930 mm pro 8, 10, 12, 14 a 16 HP.

- Maximální výkon až 48 HP se 3 kombinacemi jednotek
- Možnost připojení až 52 vnitřních jednotek
- Připojitelný poměr výkonů vnitřní/venkovní jednotky až 150 %

Nejlepší hodnota COP na trhu (při plné zátěži), kombinace s vysokou účinností.

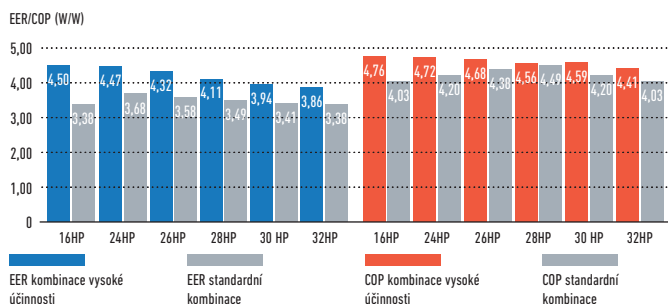

Nejlepší hodnota COP na trhu (při plné zátěži), standardní účinnost.

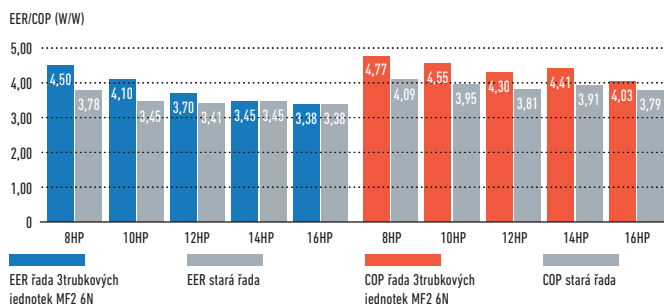

Hodnoty SEER a SCOP

Modely ECOi dosahují vynikající účinnosti sezónního chlazení/vytápění nejen podle již nepoužívané normy EN 14825, ale i podle NAŘÍZENÍ KOMISE (EU) 2016/2281. Toto nařízení vyžaduje, aby se od ledna 2018 v technických dokumentech používaly hodnoty „η“.

Informace naleznete na našich stránkách www.aircon.panasonic.eu nebo www.ptc.panasonic.eu.

SEER/SCOP (W/W)

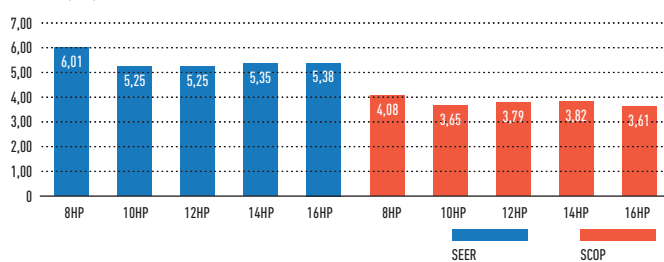

Sada pro ovládání 3trubkové jednotky/typ s vícenásobným připojením

Nová jednotka pro rekuperaci tepla k připojení více vnitřních jednotek pomocí jediné jednotky. Lze připojit 4, 6 nebo až 8 vnitřních jednotek nebo skupin. To je velká výhoda obzvláště v hotelích, kde je omezený prostor pro připojení několika jednotek.

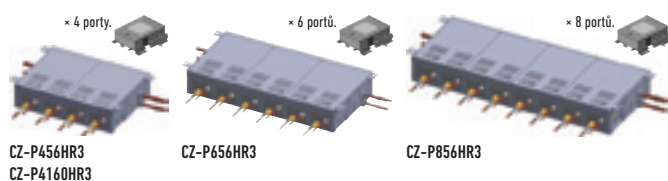

Individuální ovládání více vnitřních jednotek pomocí souprav elektromagnetických ventilů

- Jakýkoliv návrh a rozvržení lze použít v samostatném systému.
- Chlazení je možné až do venkovní teploty -10 °C.

Struktura systému

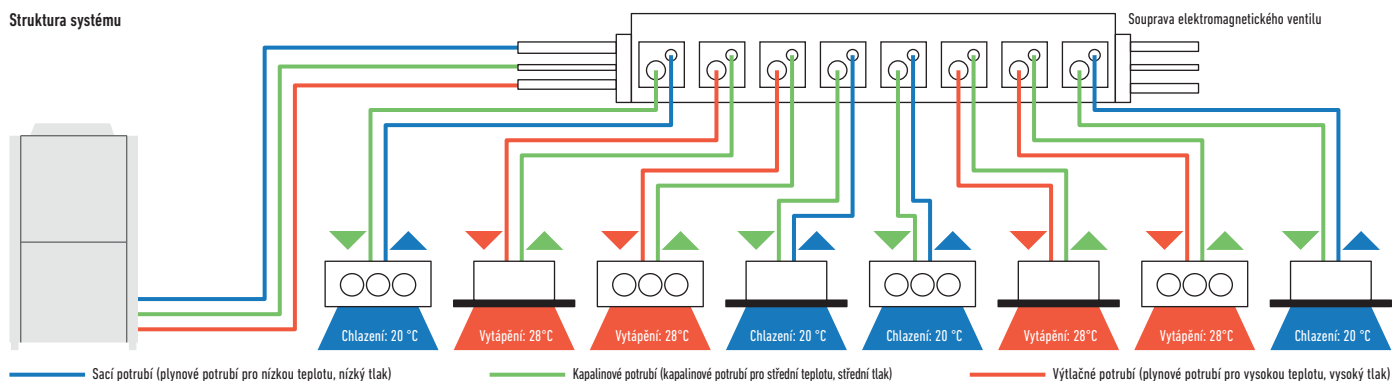

ŘADA 3TRUBKOVÝCH JEDNOTEK ECOi MF2 6N

Rozšířené konstrukční provozní podmínky

Konstrukční provozní podmínky pro chlazení: Provozní rozsah chlazení byl rozšířen do teploty -10 °C výměnou venkovního ventilátoru za invertorový typ.

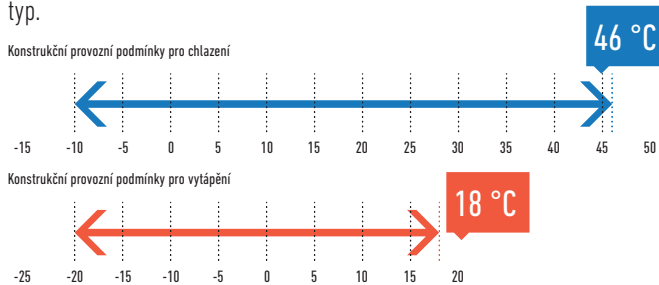

Chlazení: Teplota venkovního vzduchu °C (ST). Vytápění: Teplota venkovního vzduchu °C (MT).

Konstrukční provozní podmínky pro vytápění: Stabilní provoz vytápění i při venkovní teplotě -20 °C. Provozní rozsah vytápění byl rozšířen až do teploty -20 °C použitím kompresoru s vysokotlakým zásobníkem.

Široký rozsah nastavení teploty.

Rozsah nastavení teplot vytápění na kabelovém dálkovém ovladači je: 16 až 30 °C.

Široké možnosti kombinace venkovních jednotek až do 48 HP

Jednotka	Systém (HP)																				
	8	10	12	14	16	18	20	22	24	26	28	30	32	34	36	38	40	42	44	46	48
8	1					1	1	1	1					1	1	1	1				
10		1				1															
12			1				1			1					1						
14				1				1		1	2	1		1	2	1		3	2	1	
16					1				1			1	2			1	2		1	2	3

Kombinace vysoké účinnosti

Jednotka	Systém (HP)					
	16	24	26	28	30	32
8	2	3	2	2	2	1
10			1			
12				1		2
14					1	

Regulace výkonu pro úsporu energie (ovládání požadavku)¹

Řada 3trubkových jednotek ECOi MF2 6N je vybavena vestavěnou funkcí regulace spotřeby, která využívá vlastnosti invertoru. S touto funkcí ovládání spotřeby je možné nastavit spotřebu energie ve třech krocích a je použit provoz² s optimálním výkonem dle nastavení a spotřeby energie. Tato funkce se hodí pro snížení roční spotřeby energie a úsporu nákladů za elektřinu při zachování pohodlí.

¹ Venkovní sériově-parallelní venkovní/vnitřní jednotka je vyžadována pro vstup ovládání spotřeby.
² Je možné nastavit 0 % nebo v rozmezí od 40 do 100 % (v krocích po 5 %). Při dodání je provedeno nastavení ve třech krocích: 0 %, 70 % a 100 %.

Nepřetržitý provoz během údržby

I když je nutné na venkovních jednotkách provést údržbu, je možné nastavit, aby byly ostatní venkovní jednotky stále v provozu. (Nelze použít ve všech situacích.)

Kompaktní konstrukce pro skvělou úsporu prostoru a nízkou hlučnost

5 typů venkovních jednotek s různými výkony bylo standardizováno do jedné kompaktní skříně.

Je to jedinečná konstrukce se dvěma částmi, horní komora obsahuje výměník tepla a v dolní komoře jsou uloženy kompresory. Výhody jsou hned dvě – skvělá úspora prostoru a nízká hlučnost.

Instalační prostor: 0,93 m²

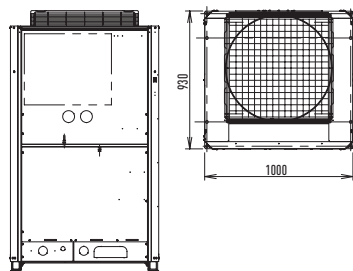

Provozní hluk dB(A)

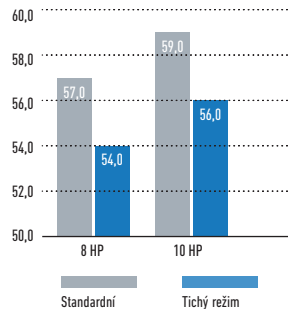

Možnost delšího potrubí a lepší flexibilita návrhu

Prizpůsobitelné různým typům a velikostem budov. Skutečná délka potrubí: 180 m. Maximální délka potrubí: 500 m.

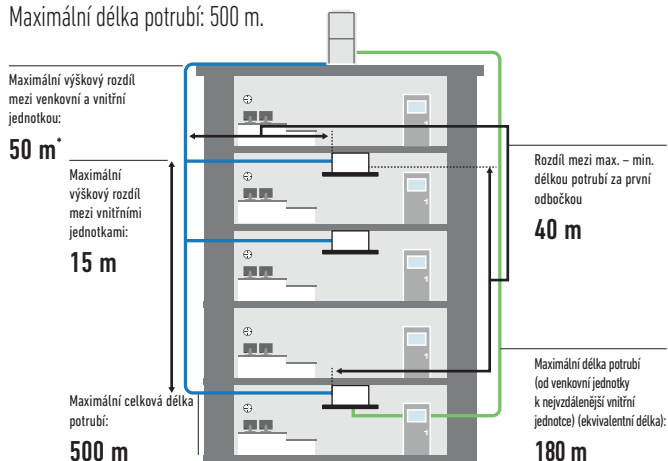

* 40 m, pokud se venkovní jednotka nachází níže než vnitřní jednotka.

Dodatečná náplň chladiva (g/m)							
Rozměr kapalinového potrubí	6,35	9,52	12,7	15,88	19,05	22,22	25,40
Množství náplně chladiva	26	56	128	185	259	366	490
Potrubí s chladivem (rozměr potrubí (mm))							
Materiál O	Vnější průměr	6,35	9,52	12,70	15,88	19,05	22,22
	Tloušťka stěny	0,80	0,80	1,00	1,00	1,00	1,15
Materiál 1/2 H, H	Vnější průměr	25,40	28,58	31,75	38,10	41,28	
	Tloušťka stěny	1,00	1,00	1,10	více než 1,35	více než 1,45	

Poznámka: Pokud je v potrubí ohyb, musí být poloměr ohybu alespoň 4násobkem vnějšího průměru. Během ohybání je také nutné zajistit, aby nedošlo k promáčknutí potrubí a poškození.

Vynikající úspora nákladů a menší rozměr potrubí

Díky použití chladiva R410A s nízkou tlakovou ztrátou je možné rozměry potrubí pro výstup, sání a kapalně chladivo zmenšit. To umožňuje zmenšit prostor pro potrubí, zlepšit manipulaci na místě instalace a snížit náklady na materiál potrubí.

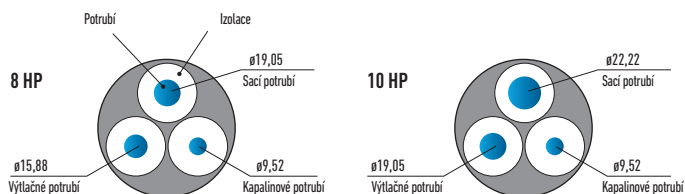

3trubkový štít proti větru

PAW-WPH1	1 delší strana venkovní jednotky (624 × 983 × 489)
PAW-WPH2	1 delší strana venkovních jednotek (853 × 983 × 489)
PAW-WPH3	2 delší strany venkovních jednotek (744 × 983 × 289) (SOUPRAVA 2ER)

Prodloužená životnost kompresoru díky jednotným provozním dobám kompresoru

Celková provozní doba kompresorů je monitorována vestavěným mikroprocesorem, který zajišťuje, aby byly provozní doby všech kompresorů ve stejném okruhu chladiva vyvážené. Kompresory s kratší provozní dobou jsou zvoleny jako první, což zajistí rovnoměrné opotřebení u všech jednotek a prodlouženou provozuschopnost systému.

Příklad systému

- A, C: Stejnoseměrný invertorový kompresor
- B, D: Kompresor s konstantními otáčkami



- * Závisí na kumulované provozní době jednotlivých kompresorů.
- * Prioritu kompresoru lze změnit, například: Příklad 1: A → C → B → D, Příklad 2: C → A → D → B, Příklad 3: A → C → D → B, Příklad 4: C → A → B → D
- * Možné jsou i jiné případy.

Návrh potrubí

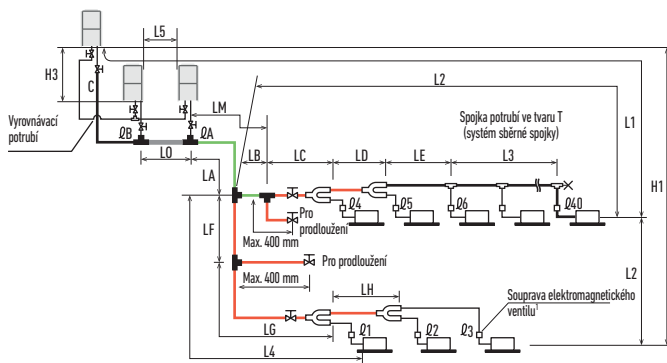

- Délka hlavního potrubí LM = LA + LB...
- Hlavní rozdělovací potrubí LC-LH je zvoleno podle obsahu za rozdělovací spojku.
- Rozměr připojovacího potrubí vnitřní jednotky 1-40 je stanoven podle rozměru připojovacího potrubí na vnitřních jednotkách.
- Rozdělovací spojka (CZ, volitelná možnost).
- Kulový ventil (BV, volitelná možnost)
- T-kus (místní dodávka)
- Napevno svařovaný uzávěr (uzavírací svar)

Připojka venkovního hlavního potrubí (nizkotlaká část) je stanovena na základě celkového výkonu venkovních jednotek, které jsou připojeny ke konci potrubí. Poznámka: Nepoužívejte komerčně dostupné T-kusy pro kapalinové potrubí rozdělovací spojky.

- Rozdělovací spojka R410A**
- CZ-P680PH2 (pro venkovní jednotku)
 - CZ-P1350PH2 (pro venkovní jednotku)
 - CZ-P224HK2 (pro vnitřní jednotku)
 - CZ-P680HK2 (pro vnitřní jednotku)
 - CZ-P1350HK2 (pro vnitřní jednotku)

Rozsah délek pro potrubí chladiva a rozdíly výšky instalace

Položky	Značky	Obsah	Délka (m)
Povolená délka potrubí	L1	Maximální délka potrubí	Skutečná délka potrubí ≤ 180 ¹ Ekvivalentní délka potrubí ≤ 200
	Δ L (L2-L4)	Rozdíl mezi maximální a minimální délkou od první rozdělovací spojky	≤ 40
	LM	Maximální délka hlavního potrubí (při maximálním průměru)	— ²
	Ø1, Ø2-Ø40	Maximální délka každé větve	≤ 30
	L1+Ø1+Ø2...Ø39+ØA+ØB+LF+LG+LH	Celková maximální délka potrubí včetně každé větve (pouze kapalinové potrubí)	≤ 500 ³
Povolené výškový rozdíl	L5	Vzdálenost mezi venkovními jednotkami	≤ 10
	H1	Pokud je venkovní jednotka instalovaná výše než vnitřní jednotka	≤ 50
	H2	Pokud je venkovní jednotka instalovaná níže než vnitřní jednotka	≤ 40
	H3	Maximální rozdíl mezi vnitřními jednotkami	≤ 15
Povolená délka spojovacího potrubí	H3	Maximální rozdíl mezi venkovními jednotkami	≤ 4
	L3	Přípojka T-kus (místní dodávka); maximální délka potrubí mezi prvním T-kusem a pevně svařeným koncem	≤ 2

L = délka, H = výška

1) Jestliže nejdelší délka potrubí (L1) překračuje 90 m (ekvivalentní délka), zvětšíte rozměry hlavního potrubí (LM) o 1 úroveň pro výstupní potrubí, sací potrubí a úzké potrubí (místní dodávka). 2) Jestliže nejdelší délka potrubí (LM) překračuje 50 m, zvětšíte rozměry hlavního potrubí v délce do 50 m o 1 úroveň, a to pro sací potrubí a výstupní potrubí (místní dodávka). (Pro část, která překračuje 50 m, stanovte rozměr na základě rozměru hlavního potrubí (LA) uvedeného v tabulce na následující straně.) 3) Pro 24 HP – 30 HP s kombinací vysoké účinnosti je délka 300 m.

ŘADA 3TRUBKOVÝCH JEDNOTEK ECOi MF2 6N KOMBINACE VYSOKÉ ÚČINNOSTI OD 16 DO 32 HP



Typ rekuperace tepla se současným provozem vytápění a chlazení.

3trubková jednotka ECOi je jedním z nejpokročilejších systémů VRF. Nabízí nejen vysokou účinnost a výkon při souběžném vytápění a chlazení, ale její promyšlená konstrukce velmi usnadňuje instalaci a údržbu.

- Dosahuje COP 4,76, což je špičková hodnota ve svém odvětví (průměrná hodnota chlazení a vytápění pro venkovní jednotku 8 HP).
- Souběžné chlazení nebo vytápění až pro 52 vnitřních jednotek.
- Malý instalační prostor, špička ve svém oboru.
- Funkce střídavého provozu a záložního provozu.

Pohled na technické parametry

- Standardizace venkovních jednotek do jednoho kompaktního rozměru skříně
- Vylepšená provozní účinnost
- Kompresor s konstantními otáčkami obsahuje vysoce výkonnou vnitřní vysokotlakou spirálu.
- Vylepšení tepelného výměníku
- Nové navržené konstrukční díly
- Jednotky je možné instalovat těsně vedle sebe.

HP		16HP		24HP		26HP		28HP		30 HP		32HP	
Vysoce účinný model		U-8MF2E8 U-8MF2E8		U-8MF2E8 U-8MF2E8 U-8MF2E8		U-8MF2E8 U-8MF2E8 U-10MF2E8		U-8MF2E8 U-8MF2E8 U-12MF2E8		U-8MF2E8 U-8MF2E8 U-14MF2E8		U-8MF2E8 U-12MF2E8 U-12MF2E8	
Napájení	Napětí	V		380/400/415		380/400/415		380/400/415		380/400/415		380/400/415	
	Počet fází	Tři fáze		Tři fáze		Tři fáze		Tři fáze		Tři fáze		Tři fáze	
Výkon chlazení	Frekvence	Hz		50		50		50		50		50	
	EER ¹⁾	kW		45,00		68,00		73,00		78,50		85,00	
Provozní proud		W/W		4,50		4,47		4,32		4,11		3,94	
	380V	A		17,30		26,20		28,50		32,20		36,50	
	400V	A		16,40		24,90		27,40		31,00		35,00	
Příkon	415V	A		16,00		24,30		26,70		30,20		34,10	
		kW		10,00		15,20		16,90		19,10		21,60	
	Topný výkon	kW		50,00		76,50		81,50		87,50		95,00	
COP ¹⁾		W/W		4,76		4,72		4,68		4,56		4,41	
	380V	A		17,90		27,70		29,40		32,40		35,00	
	400V	A		17,00		26,30		27,90		31,10		33,60	
Provozní proud	415V	A		16,60		25,60		27,50		30,40		32,70	
		kW		10,50		16,20		17,40		19,20		20,70	
	Příkon	kW		10,50		16,20		17,40		19,20		20,70	
Objem vzduchu		m ³ /min.		316		474		494		528		582	
Akustický tlak	Vys./niz.	dB(A)		60,00/57,00		62,00/59,00		62,50/59,50		63,50/60,50		64,00/61,00	
Rozměry (kombinace)	V x Š x H	mm		1758x2060x930		1758x3120x930		1758x3120x930		1758x3120x930		1758x3120x930	
Čistá hmotnost		kg		538		807		807		852		860	
Přípojky potrubí	Sací potrubí	palce (mm)		1-1/8(28,58)		1-1/8(28,58)		1 1/4(31,75)		1 1/4(31,75)		1 1/4(31,75)	
	Výtláčné potrubí	palce (mm)		7/8(22,22)		1(25,40)		1(25,40)		1-1/8(28,58)		1-1/8(28,58)	
	Kapalinové potrubí	palce (mm)		1/2(12,70)		5/8(15,88)		3/4(19,05)		3/4(19,05)		3/4(19,05)	
	Vyrovňovací potrubí	palce (mm)		1/4(6,35)		1/4(6,35)		1/4(6,35)		1/4(6,35)		1/4(6,35)	
Chladivo (R410A)		kg/TCO, ekv.		16,60/34,6608		24,90/51,9912		25,10/52,4088		25,40/53,0352		25,90/54,0792	
Provozní rozsah	Chlazení min. ~ max.	°C		-10~-+46		-10~-+46		-10~-+46		-10~-+46		-10~-+46	
	Vytápění min. ~ max.	°C		-20~-+18		-20~-+18		-20~-+18		-20~-+18		-20~-+18	
	Současný provoz	°C		-10~-+24		-10~-+24		-10~-+24		-10~-+24		-10~-+24	

Souprava elektromagnetického ventilu

KIT-P56HR3	KIT-P56HR3	Souprava elektromagnetického ventilu pro ovládání 3trubkové jednotky (až do 5,6 kW)
	CZ-P56HR3	Souprava elektromagnetického ventilu (až do 5,6 kW)
KIT-P160HR3	CZ-CAPE2	Řídicí deska s plošnými spoji pro 3trubkové jednotky
	KIT-P160HR3	Souprava elektromagnetického ventilu pro ovládání 3trubkové jednotky (od 5,6 do 10,6 kW)
KIT-P160HR3	CZ-P160HR3	Souprava elektromagnetického ventilu (až do 16,0 kW)
	CZ-CAPE2	Řídicí deska s plošnými spoji pro 3trubkové jednotky
CZ-CAPEK2		Řídicí deska s plošnými spoji pro 3trubkové jednotky pro nástěnnou montáž

Sada pro ovládání 3trubkové jednotky

CZ-P456HR3	Skříň se 4 porty a 3 trubkami (až 5,6 kW)
CZ-P656HR3	Skříň se 6 porty a 3 trubkami (až 5,6 kW)
CZ-P856HR3	Skříň se 8 porty a 3 trubkami (až 5,6 kW)
CZ-P4160HR3	Skříň se 4 porty a 3 trubkami (až 16,0 kW)

1) Výpočet hodnot EER a COP podle normy EN14511.



ŘADA 3TRUBKOVÝCH JEDNOTEK ECOi MF2 6N



Typ rekuperace tepla se současným provozem vytápění a chlazení.

3trubková jednotka ECOi je jedním z nejpokročilejších systémů VRF. Nabízí nejen vysokou účinnost a výkon pro souběžné vytápění a chlazení, ale i její sofistikovaná instalace a údržba jsou mnohem jednodušší.

- Dosahuje COP 4,77, což je špičková hodnota v odvětví (průměrná hodnota chlazení a vytápění pro venkovní jednotku 8 HP).
- Souběžné chlazení nebo vytápění až pro 26 vnitřních jednotek.
- Malý instalační prostor, špička ve svém oboru.
- Funkce střídavého provozu a záložního provozu.

Pohled na technické parametry

- Standardizace venkovních jednotek do jednoho kompaktního rozměru skříně
- Vylepšená provozní účinnost
- Kompresor s konstantními otáčkami obsahuje vysoce výkonnou vnitřní vysokotlakou spirálu.
- Vylepšení tepelného výměníku
- Nové navržené konstrukční díly
- Jednotky je možné instalovat těsně vedle sebe.

HP			8HP	10HP	12HP	14HP	16HP
Standardní model			U-8MF2E8	U-10MF2E8	U-12MF2E8	U-14MF2E8	U-16MF2E8
Napájení	Napětí	V	380/400/415	380/400/415	380/400/415	380/400/415	380/400/415
	Počet fází		Tři fáze	Tři fáze	Tři fáze	Tři fáze	Tři fáze
	Frekvence	Hz	50	50	50	50	50
Výkon chlazení		kW	22,40	28,00	33,50	40,00	45,00
EER ¹⁾		W/W	4,50	4,10	3,70	3,45	3,38
SEER ²⁾		W/W	6,08	5,32	5,32	5,43	5,46
Provozní proud	380V	A	8,60	11,30	15,10	19,20	22,00
	400V	A	8,20	10,80	14,50	18,40	21,10
	415V	A	8,00	10,60	14,10	17,90	20,60
Příkon		kW	4,98	6,83	9,05	11,00	13,00
Topný výkon		kW	25,00	31,50	37,50	45,00	50,00
COP ¹⁾		W/W	4,77	4,55	4,30	4,41	4,03
SCOP ²⁾		W/W	4,16	3,72	3,87	3,89	3,68
Provozní proud	380V	A	8,95	11,60	14,70	17,00	20,70
	400V	A	8,50	11,00	14,10	16,40	19,90
	415V	A	8,30	10,70	13,80	15,90	19,40
Příkon		kW	5,240	6,920	8,720	10,20	12,40
Objem vzduchu		m ³ /min.	158	178	212	212	212
Akustický tlak	Vys./níz.	dB(A)	57,00/54,00	59,00/56,00	61,00/58,00	62,00/59,00	62,00/59,00
Rozměr	V × Š × H	mm	1758x1000x930	1758x1000x930	1758x1000x930	1758x1000x930	1758x1000x930
Čistá hmotnost		kg	269	269	314	322	322
Přípojky potrubí	Sací potrubí	palce (mm)	3/4(19,05)	7/8(22,22)	1(25,40)	1(25,40)	1-1/8(28,58)
	Výtačné potrubí	palce (mm)	5/8(15,88)	3/4(19,05)	3/4(19,05)	7/8(22,22)	7/8(22,22)
	Kapalinové potrubí	palce (mm)	3/8(9,52)	3/8(9,52)	1/2(12,70)	1/2(12,70)	1/2(12,70)
	Vyrovňovací potrubí	palce (mm)	1/4(6,35)	1/4(6,35)	1/4(6,35)	1/4(6,35)	1/4(6,35)
Chladivo (R410A)		kg/TCO ₂ ekv.	8,30/17,3304	8,50/17,748	8,80/18,3744	9,30/19,4184	9,30/19,4184
Provozní rozsah	Chlazení min. ~ max.	°C	-10 ~ +46	-10 ~ +46	-10 ~ +46	-10 ~ +46	-10 ~ +46
	Vytápění min. ~ max.	°C	-20 ~ +18	-20 ~ +18	-20 ~ +18	-20 ~ +18	-20 ~ +18
	Současný provoz	°C	-10 ~ +24	-10 ~ +24	-10 ~ +24	-10 ~ +24	-10 ~ +24

Souprava elektromagnetického ventilu

KIT-P56HR3	KIT-P56HR3	Souprava elektromagnetického ventilu pro ovládání 3trubkové jednotky (až do 5,6 kW)
	CZ-P56HR3	Souprava elektromagnetického ventilu (až do 5,6 kW)
	CZ-CAPE2	Řídicí deska s plošnými spoji pro 3trubkové jednotky
KIT-P160HR3	KIT-P160HR3	Souprava elektromagnetického ventilu pro ovládání 3trubkové jednotky (od 5,6 do 10,6 kW)
	CZ-P160HR3	Souprava elektromagnetického ventilu (až do 10,6 kW)
	CZ-CAPE2	Řídicí deska s plošnými spoji pro 3trubkové jednotky
CZ-CAPEK2		Řídicí deska s plošnými spoji pro 3trubkové jednotky pro nástěnnou montáž

Sada pro ovládání 3trubkové jednotky

CZ-P456HR3	Skříně se 4 porty a 3 trubkami (až 5,6 kW)
CZ-P656HR3	Skříně se 6 porty a 3 trubkami (až 5,6 kW)
CZ-P856HR3	Skříně s 8 porty a 3 trubkami (až 5,6 kW)
CZ-P4160HR3	Skříně se 4 porty a 3 trubkami (až 10,6 kW)

1) Výpočet hodnot EER a COP podle normy EN14511. 2) Hodnota SEER/SCOP je vypočítána na základě hodnot sezónní účinnosti chlazení/vytápění prostoru „η“ podle NAŘÍZENÍ KOMISE (EU) 2016/2281. SEER, SCOP = (η + korekce) • PEF.



ŘADA 3TRUBKOVÝCH JEDNOTEK ECOi MF2 6N KOMBINACE OD 18 DO 48 HP



HP			18HP	20 HP	22HP	24HP	26HP	28HP	30 HP	32HP
Standardní model			U-8MF2E8 U-10MF2E8	U-8MF2E8 U-12MF2E8	U-8MF2E8 U-14MF2E8	U-8MF2E8 U-16MF2E8	U-12MF2E8 U-14MF2E8	U-14MF2E8 U-14MF2E8	U-14MF2E8 U-16MF2E8	U-16MF2E8 U-16MF2E8
Napájení	Napětí	V	380/400/415	380/400/415	380/400/415	380/400/415	380/400/415	380/400/415	380/400/415	380/400/415
	Počet fází		Tři fáze	Tři fáze	Tři fáze	Tři fáze	Tři fáze	Tři fáze	Tři fáze	Tři fáze
	Frekvence	Hz	50	50	50	50	50	50	50	50
Výkon chlazení		kW	50,40	56,00	61,50	68,00	73,00	78,50	85,00	90,00
	EER ¹⁾	W/W	4,27	3,97	3,80	3,68	3,58	3,49	3,41	3,38
Provozní proud	380V	A	19,70	23,80	27,00	30,90	33,70	37,20	41,10	43,90
	400V	A	18,90	22,90	26,00	29,70	32,40	35,70	39,50	42,20
	415V	A	18,40	22,30	25,30	28,90	31,50	34,80	38,50	41,10
Příkon		kW	11,80	14,10	16,20	18,50	20,40	22,50	24,90	26,60
Topný výkon		kW	56,50	63,00	69,00	76,50	81,50	87,50	95,00	100,00
COP ¹⁾		W/W	4,63	4,47	4,57	4,20	4,38	4,49	4,20	4,03
	380V	A	20,40	23,80	25,20	30,40	31,10	32,60	37,70	41,70
Provozní proud	400V	A	19,60	22,90	24,20	29,20	29,80	31,30	36,20	40,10
	415V	A	19,10	22,30	23,60	28,50	29,10	30,50	35,30	39,10
	Příkon	kW	12,20	14,10	15,10	18,20	18,60	19,50	22,60	24,80
Objem vzduchu		m ³ /min.	336	370	370	370	424	424	424	424
Akustický tlak	Vys./níz.	dB(A)	61,00/58,00	62,50/59,50	63,00/60,00	63,00/60,00	64,50/61,50	65,00/62,00	65,00/62,00	65,00/62,00
Rozměry/ čistá hmotnost	V × Š × H	mm / kg	1758x2060 x930/538	1758x2060 x930/538	1758x2060 x930/591	1758x2060 x930/591	1758x2060 x930/636	1758x2060 x930/644	1758x2060 x930/644	1758x2060 x930/644
Přípojky potrubí	Sací potrubí	palce (mm)	1-1/8(28,58)	1-1/8(28,58)	1-1/8(28,58)	1-1/8(28,58)	11/4(31,75)	11/4(31,75)	11/4(31,75)	11/4(31,75)
	Výtlačné potrubí	palce (mm)	7/8(22,22)	7/8(22,22)	1(25,40)	1(25,40)	1(25,40)	1-1/8(28,58)	1-1/8(28,58)	1-1/8(28,58)
	Kapalinové potrubí	palce (mm)	5/8(15,88)	5/8(15,88)	5/8(15,88)	5/8(15,88)	3/4(19,05)	3/4(19,05)	3/4(19,05)	3/4(19,05)
	Vyrovňovací potrubí	palce (mm)	1/4(6,35)	1/4(6,35)	1/4(6,35)	1/4(6,35)	1/4(6,35)	1/4(6,35)	1/4(6,35)	1/4(6,35)
Chladivo (R410A)		kg/TCO ₂ ekv.	16,80/35,0784	17,10/35,7048	17,60/36,7488	17,60/36,7488	18,10/37,7928	18,60/38,8368	18,60/38,8368	18,60/38,8368
Provozní rozsah	Chlazení min. ~ max.	°C	-10~+46	-10~+46	-10~+46	-10~+46	-10~+46	-10~+46	-10~+46	-10~+46
	Vytápění min. ~ max.	°C	-20~+18	-20~+18	-20~+18	-20~+18	-20~+18	-20~+18	-20~+18	-20~+18
	Současný provoz	°C	-10~+24	-10~+24	-10~+24	-10~+24	-10~+24	-10~+24	-10~+24	-10~+24





Typ rekuperace tepla se současným provozem vytápění a chlazení

3trubková jednotka ECOi je jedním z nejpokročilejších systémů VRF. Nabízí nejen vysokou účinnost a výkon při souběžném vytápění a chlazení, ale její promyšlená konstrukce velmi usnadňuje instalaci a údržbu.

- Dosahuje COP 4,63, což je špičková hodnota v odvětví (průměrná hodnota chlazení a vytápění pro venkovní jednotku 18 HP).
- Souběžné chlazení nebo vytápění až pro 52 vnitřních jednotek.
- Malý instalační prostor, špička ve svém oboru.
- Funkce střídavého provozu a záložního provozu.

Pohled na technické parametry

- Standardizace venkovních jednotek do jednoho kompaktního rozměru skříně
- Vylepšená provozní účinnost
- Kompresor s konstantními otáčkami obsahuje vysoce výkonnou vnitřní vysokotlakou spirálu.
- Vylepšení tepelného výměníku
- Nové navržené konstrukční díly
- Jednotky je možné instalovat těsně vedle sebe.

HP			34HP	36HP	38HP	40HP	42HP	44HP	46HP	48HP	
Standardní model			U-8MF2E8	U-8MF2E8	U-8MF2E8	U-8MF2E8	U-14MF2E8	U-14MF2E8	U-14MF2E8	U-14MF2E8	U-16MF2E8
			U-12MF2E8	U-14MF2E8	U-14MF2E8	U-16MF2E8	U-16MF2E8	U-14MF2E8	U-14MF2E8	U-16MF2E8	U-16MF2E8
			U-14MF2E8	U-14MF2E8	U-16MF2E8	U-16MF2E8	U-14MF2E8	U-16MF2E8	U-16MF2E8	U-16MF2E8	U-16MF2E8
Napájení	Napětí	V	380/400/415	380/400/415	380/400/415	380/400/415	380/400/415	380/400/415	380/400/415	380/400/415	
	Počet fází		Tři fáze	Tři fáze	Tři fáze	Tři fáze	Tři fáze	Tři fáze	Tři fáze	Tři fáze	
	Frekvence	Hz	50	50	50	50	50	50	50	50	
Výkon chlazení		kW	96,00	101,00	107,00	113,00	118,00	124,00	130,00	135,00	
EER ¹⁾		W/W	3,74	3,66	3,60	3,55	3,48	3,43	3,40	3,38	
Provozní proud	380V	A	42,90	46,10	49,60	53,10	56,00	59,60	63,80	65,90	
	400V	A	41,20	44,30	47,60	51,00	53,80	57,30	61,30	63,30	
	415V	A	39,70	43,10	46,40	49,70	52,40	55,80	59,70	61,70	
Příkon		kW	25,70	27,60	29,70	31,80	33,90	36,10	38,20	39,90	
Topný výkon		kW	108,00	113,00	119,00	127,00	132,00	138,00	145,00	150,00	
COP ¹⁾			W/W	4,44	4,52	4,33	4,12	4,46	4,30	4,14	4,03
	380V	A	41,00	41,60	46,10	52,20	49,30	53,80	58,80	62,60	
	400V	A	39,40	39,90	44,30	49,60	47,30	51,60	56,50	60,10	
Provozní proud	415V	A	38,40	38,90	43,10	47,80	46,10	50,30	55,00	58,60	
	Příkon	kW	24,30	25,00	27,50	30,80	29,60	32,10	35,00	37,20	
Objem vzduchu		m ³ /min.	582	582	582	582	636	636	636	636	
Akustický tlak	Vys./níz.	dB(A)	65,00/62,00	65,50/62,50	65,50/62,50	65,50/62,50	67,00/64,00	67,00/64,00	67,00/64,00	67,00/64,00	
Rozměry/ čistá hmotnost	V × Š × H	mm / kg	1758x3120 x930/905	1758x3120 x930/913	1758x3120 x930/913	1758x3120 x930/913	1758x3120 x930/966	1758x3120 x930/966	1758x3120 x930/966	1758x3120 x930/966	
Přípojky potrubí	Sací potrubí	palce (mm)	1 1/4 (31,75)	1-1/2 (38,10)	1-1/2 (38,10)	1-1/2 (38,10)	1-1/2 (38,10)	1-1/2 (38,10)	1-1/2 (38,10)	1-1/2 (38,10)	
	Výtlačné potrubí	palce (mm)	1-1/8 (28,58)	1-1/8 (28,58)	1 1/4 (31,75)	1 1/4 (31,75)	1 1/4 (31,75)	1 1/4 (31,75)	1 1/4 (31,75)	1 1/4 (31,75)	
	Kapalinové potrubí	palce (mm)	3/4 (19,05)	3/4 (19,05)	3/4 (19,05)	3/4 (19,05)	3/4 (19,05)	3/4 (19,05)	3/4 (19,05)	3/4 (19,05)	
	Vyrovňovací potrubí	palce (mm)	1/4 (6,35)	1/4 (6,35)	1/4 (6,35)	1/4 (6,35)	1/4 (6,35)	1/4 (6,35)	1/4 (6,35)	1/4 (6,35)	
Chladivo (R410A)		kg/TCO ₂ ekv.	26,40/55,1232	26,90/56,1672	26,90/56,1672	26,90/56,1672	27,90/58,2552	27,90/58,2552	27,90/58,2552	27,90/58,2552	
Provozní rozsah	Chlazení min. – max.	°C	-10~+46	-10~+46	-10~+46	-10~+46	-10~+46	-10~+46	-10~+46	-10~+46	
	Vytápění min. – max.	°C	-20~+18	-20~+18	-20~+18	-20~+18	-20~+18	-20~+18	-20~+18	-20~+18	
	Současný provoz	°C	-10~+24	-10~+24	-10~+24	-10~+24	-10~+24	-10~+24	-10~+24	-10~+24	

Souprava elektromagnetického ventilu

KIT-P56HR3	KIT-P56HR3	Souprava elektromagnetického ventilu pro ovládání 3trubkové jednotky (až do 5,6 kW)
	CZ-P56HR3	Souprava elektromagnetického ventilu (až do 5,6 kW)
	CZ-CAPE2	Řídicí deska s plošnými spoji pro 3trubkové jednotky
KIT-P160HR3	KIT-P160HR3	Souprava elektromagnetického ventilu pro ovládání 3trubkové jednotky (od 5,6 do 16,0 kW)
	CZ-P160HR3	Souprava elektromagnetického ventilu (až do 16,0 kW)
	CZ-CAPE2	Řídicí deska s plošnými spoji pro 3trubkové jednotky
CZ-CAPEK2	Řídicí deska s plošnými spoji pro 3trubkové jednotky pro nástěnnou montáž	

Sada pro ovládání 3trubkové jednotky

CZ-P456HR3	Skříň se 4 porty a 3 trubkami (až 5,6 kW)
CZ-P656HR3	Skříň se 6 porty a 3 trubkami (až 5,6 kW)
CZ-P856HR3	Skříň s 8 porty a 3 trubkami (až 5,6 kW)
CZ-P4160HR3	Skříň se 4 porty a 3 trubkami (až 16,0 kW)

1) Výpočet hodnot EER a COP podle normy EN14511.

ECO G, PLYNOVÝ SYSTÉM VRF



Pokročilý plynový systém VRF nabízí lepší účinnost a výkon v celé nabídkové řadě.

Mezi vylepšení patří vyšší výkon při částečné zátěži, nižší spotřeba plynu díky motoru využívajícímu Millerův cyklus a nižší spotřeba elektrické energie díky použití stejnosměrných motorů ventilátorů.

1 Omezený přívod elektřiny

Spotřeba elektřiny u ECO G je na hodnotě pouhých 9 % ve srovnání s ECOi, protože k pohonu kompresoru slouží plynový motor.

2 Vysoká spotřeba TUV s provozem vytápění a chlazení

TUV se vyrábí efektivně díky teple z výfuku motoru během vytápění a chlazení.

3 Otevřená a flexibilní konstrukce

Systém ECO G je navržen k připojení různých vnitřních jednotek a ovladačů, které jsou dostupné pro systém ECOi. U nové řady GE3 byl také implementován systém odčerpávání pro komerční potřeby.

4 Rychlé spuštění u vytápění při nízké teplotě okolí

Plynové systémy tepelného čerpadla zajistí příjemné teplo ve vaší budově rychlým spuštěním odpadním teplem z motoru. Režim vytápění funguje od teploty okolního prostředí $-21\text{ }^{\circ}\text{C}$.

Srovnání topného výkonu.

Teplota v místnosti ($^{\circ}\text{C}$)

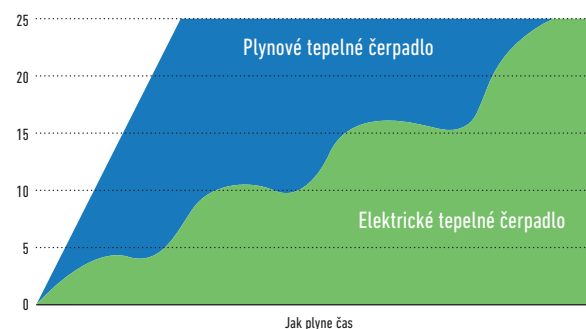

Řada 2trubkových jednotek ECO G GE3

Navržen pro lepší energetickou účinnost. Hodnota SEER se zvýšila maximálně o 120 %.



NOVÁ řada 3trubkových jednotek ECO G GF3

Teplou užitkovou vodu lze efektivně zajišťovat pomocí odpadního tepla vytvářeného vytápěním a chlazením.

Připojitelné vnitřní jednotky GE3/GF3

Typ	Referenční číslo modelu	Řada 2trubkových jednotek ECO G GE3	NOVÁ řada 3trubkových jednotek ECO G GF3
Standardní vnitřní jednotky A2A	—	Ano ¹	Ano ¹
Vodní tepelný výměník	PAW-WX4E5N/5N2	Ano ²	Ne
Jednotka s vysokým statickým tlakem pro skrytou instalaci	S-ME2E5	Ano	Ne
Rekuperace tepla s přímým výměníkem	PAW-ZDX3N	Ano	Ano
Dveřní clona s výparníkem pro chladivo	PAW-EAIRC-MJ/MS	Ano	Ano ³
Připojovací souprava VZT	PAW-MAH2/M/L	Ano	Ano ³

1) kromě výkonu 1,5 kW. 2) Přípustný poměr 1:1 a smíšený. Při smíšené konfiguraci neprovozujte současně vodní tepelný výměník + přímý výměník, pouze samostatně. 3) Pouze nižší výkon než 16 kW.

ECO G, PLYNOVÝ SYSTÉM VRF

200.000

Venkovní jednotky GHP se prodávaly po celém světě

ECO G splňuje speciální požadavky vaší aplikace a je ekologicky příznivým řešením profesionální technologie Panasonic.

Spolehlivá kvalita s dlouhou historií vývoje od roku 1985.

Naše řada komerčních systémů ECO G VRF je špičkou v oboru ve vývoji účinných a flexibilních systémů.



Co je to GHP? Plynové tepelné čerpadlo (GHP)

Plynové tepelné čerpadlo Panasonic je systémem s přímou expanzí s kompresorem stejným jako u systému VRF. K pohonu kompresoru se místo elektromotoru používá plynový motor. Tento pohon kompresoru plynovým motorem má 2 výhody:

1. Je k dispozici odpadní teplo z plynového motoru.
 2. Díky plynovému motoru není třeba spotřebovávat elektřinu pro motor.
- GHP je přirozenou volbou pro komerční projekty, zvláště pro ty, kde existuje omezení napájení.

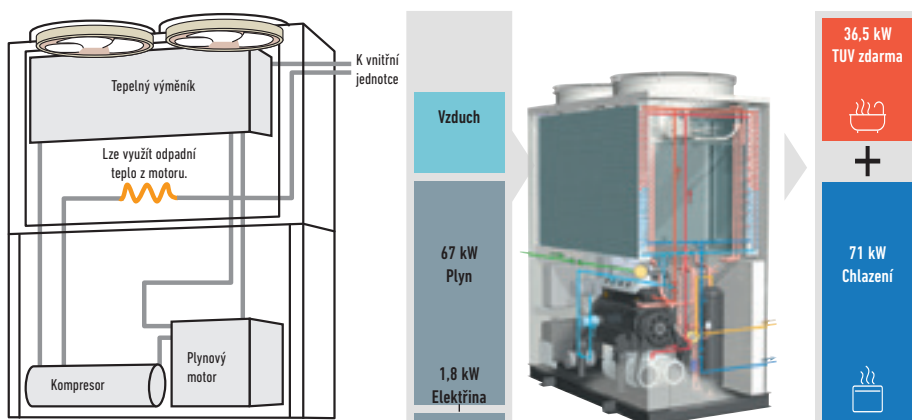

* Týká se modelu 25 HP.

Máte problémy s přívodem elektřiny?

Jestliže máte nedostatečný přístup k elektrické energii, naše jednotka ECO G je dokonalým řešením.

- Je poháněna zemním plynem nebo LPG a potřebuje pouze jednofázový zdroj elektrické energie.
- Umožňuje využití elektrického rozvodu budovy pro další nezbytné požadavky.
- Snižuje kapitálové náklady na modernizaci elektrických rozvodů pro účely systémů vytápění a chlazení.
- Snižuje zatížení elektrických rozvodů v budově, zvláště v obdobích špičkového odběru.
- Zdroj elektřiny je uvolněn pro další použití, například IT servery, komerční chlazení, výrobu, osvětlení atd.

Oblast s omezeným zdrojem elektřiny

Porovnání spotřeby elektrické energie u venkovní jednotky 71 kW.

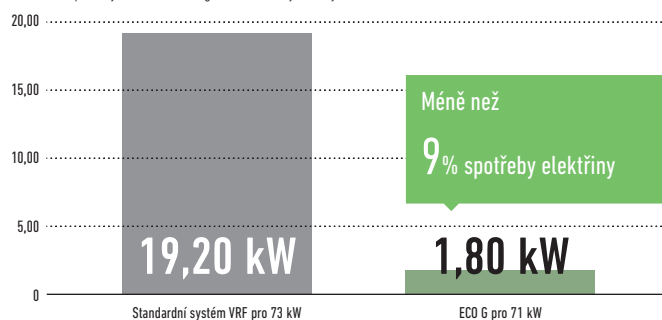

Vysoká potřeba teplé užitkové vody v provozu vytápění a chlazení

V režimu chlazení je teplo odváděné z motoru možné využít pro výrobu TUV a dokáže zajistit až 46 kW pro ohřev teplé užitkové vody o teplotě 65 °C. TUV o teplotě 65 °C lze využít také při topení bez dalších elektrických ohřívačů.

Příklad použití: Hotel

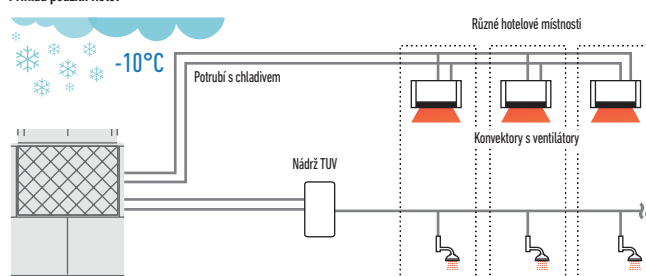

Nejsou nutné další elektrické ohřívače. * Toto schéma platí také pro vodní tepelný výměník.

Voda o teplotě 65 °C

Rychlé spuštění a vysoký topný výkon při nízké teplotě okolí

Odpadní teplo z motoru se používá k rychlejšímu zvýšení teploty, než jakého by byl schopen elektrický systém VRF. To přispívá k vysokému topnému výkonu i při extrémně nízké teplotě okolí.

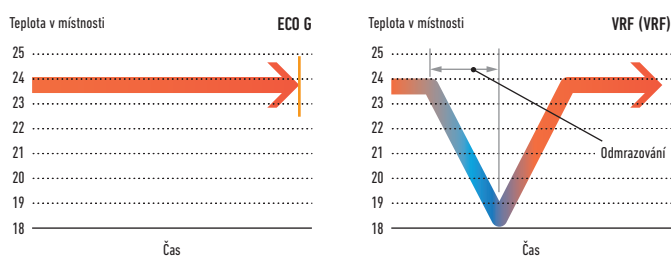

Nejnižší emise oxidu dusíku

Systémy ECO G VRF mají nejnižší emise oxidu dusíku. Díky průkopnickému vývoji nabízí jednotky ECO G od společnosti Panasonic systém s „chudým spalováním“, který využívá regulaci poměru vzduchu a paliva na základě zpětné vazby, aby snížil emise NOx na nejnižší úroveň v historii.

Možnost vodního chladiče

Náš systém ECO G je také možné vybavit vodní chladičící jednotkou, kterou lze zkombinovat s jednotlivými venkovními jednotkami, nebo ponechat jako součást systému chladičící vody různých vnitřních jednotek s přímým výměníkem (DX). Systém je možné ovládat prostřednictvím systému BMS nebo pomocí ovládacího panelu, který dodává společnost Panasonic. Nastavená teplota chladičící vody může být v rozmezí $-15\text{ }^{\circ}\text{C} \sim +15\text{ }^{\circ}\text{C}$ a vytápění $35\text{ }^{\circ}\text{C} \sim +55\text{ }^{\circ}\text{C}$.

Použití

Použití	Stav	ECO G
Hotel	Vysoká spotřeba TUV.	✓ Rekuperace energie systému ECO G může splnit různé požadavky.
Hotel	Je nutné ohřívat bazén.	✓
Kancelář	Potřeba rychlého spuštění.	✓ Spuštění je rychlejší než u systému VRF.
Vinařství	1) Požadavek na výstupní vodu o určité teplotě. 2) Občasná potřeba vysokého výkonu (nikoli každý měsíc).	✓ 1) Použití chladiče s hydro modulem (ECO G + vodní tepelný výměník) tento speciální proces zajistí. ✓ 2) Lze ušetřit provozní náklady, protože fixní měsíční platba za plyn je nižší než fixní platba za elektrickou sazbu.
Jakákoli budova	Ve městě s omezenou dodávkou elektřiny.	✓ – Není nutný další elektrický transformátor. – Lze ušetřit prostor a náklady.
	Při extrémně nízkých teplotách okolí.	✓ Topný výkon je zachován až do $-20\text{ }^{\circ}\text{C}$ bez procesu odmrazování.

Projektové případové studie



Centrála Savills v Dublinu a Blok R společnosti Google v Irsku

3cestné jednotky ECO G se zatížením 243 kW. Projekt byl tak úspěšný, že nedávno obdržel ocenění Panasonic PRO za nejlepší příspěvek k efektivním projektům v rámci Evropy.



Letovisko Sunprime Atlantic View Thomase Cooka

Prázdninové letovisko na Kanárských ostrovech. Španělsko. 229 pokojů a k tomu lázně a bazén.



Call centrum CAPITA, Velká Británie

Jedenáct 3cestných jednotek ECO G. Více než 150 vnitřních jednotek v zasedacích místnostech a otevřených prostorech. Inteligentní ovládání s dotykovou obrazovkou CZ-256ESMC2.



Francouzské vinařství Gennevilliers, Francie

3cestné jednotky ECO G. Jedno z nejlepších řešení využívajících naše jednotky ECO G v procesu výroby vína.

ŘADA ECO G 3

Vylepšení v účinnosti proudění vzduchu

Nový 3lopatkový ventilátor.

Tvar ventilátoru se 3 lopatkami je účinnější. Ve srovnání s konvenčním ventilátorem se ušetří až 30 % elektřiny na pohon ventilátoru.

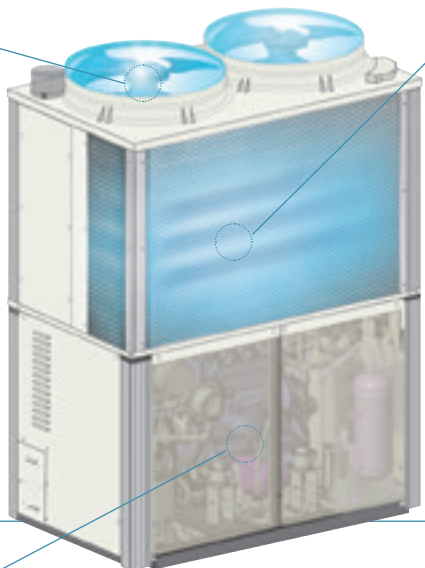
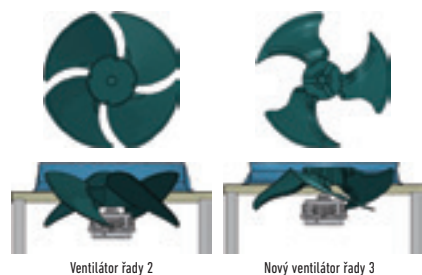

Nový tepelný výměník typu „L“

Povrch tepelného výměníku je kvůli optimalizaci účinnosti zvětšen o 25 % ve srovnání s konvenčním modelem.

Povrch tepelného výměníku je o **25 % větší**

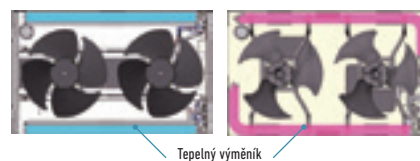

Lepší ovládání při částečném zatížení

Spouštění a zastavování se omezí tím, že se pokud možno použije nepřetržitý provoz. Roční provozní účinnost se dále zlepšila díky lepší účinnosti při nižší částečné zátěži.

Kompresor

- Množství vnitřních úniků bylo sníženo díky menším vůlím. Došlo ke značnému zlepšení účinnosti kompresoru při nízké zátěži a při nízkých otáčkách.
- Díky snížení ztrát sacího tlaku prodloužením sacího potrubí došlo také ke zvýšení účinnosti při vysoké rychlosti a zátěži.
- Optimalizace výkonu kompresoru.

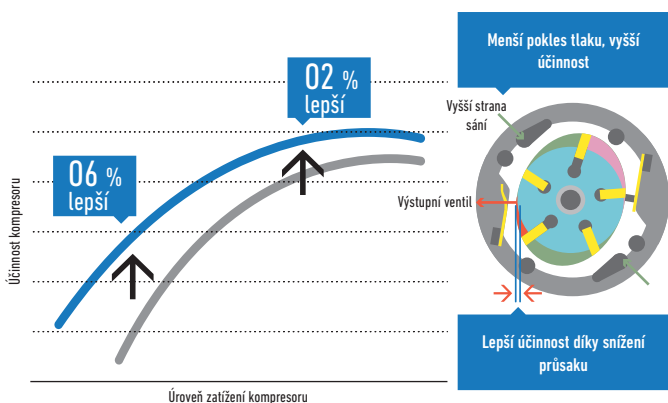

Motor

- Oblast nepřetržitého provozu se rozšířila při částečné zátěži díky rozšíření provozní oblasti při nízké rychlosti.
- Účinnost motoru se zvýšila díky posunutí výkonových bodů směrem k vyššímu točivému momentu.

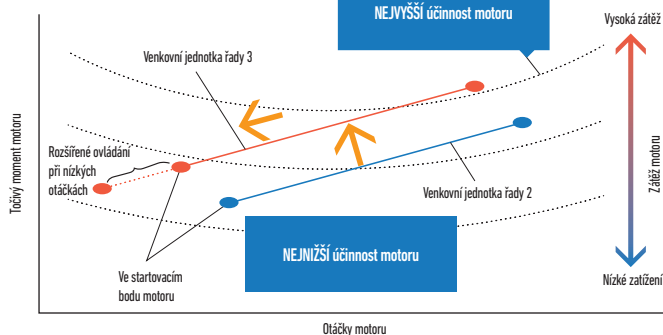

Řemence motoru

- Větší průměr řemence motoru přispívá k optimalizaci poměru rychlosti otáčení kompresoru a rychlosti motoru.
- Větší průměr řemence motoru poskytuje lepší výkon při částečné zátěži a snižuje počet zapínání a vypínání.

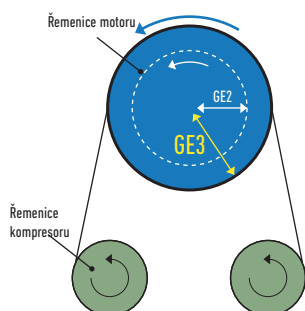

Řada 2trubkových jednotek GE3 W-Multi

- Pro nové i modernizační aplikace
- Dostupné pro vodní tepelný výměník
- Maximálně 60 HP v kombinaci

Představujeme novou řadu ECO G 3.
Optimalizovaná úspora energie se spolehlivými
technologemi Panasonic.

Nejvyšší sezónní výkon ve všech rozsazích výkonů

Vysoká energetická účinnost systému W-Multi

Systém ECO G řady 3 přináší sezónní účinnost, která byla drasticky zlepšena díky nové konstrukci tepelného výměníku, účinnosti proudění vzduchu a ovládání při částečné zátěži.

Řada 2trubkových jednotek ECO G GE3.

SEER/SCOP (W/W)

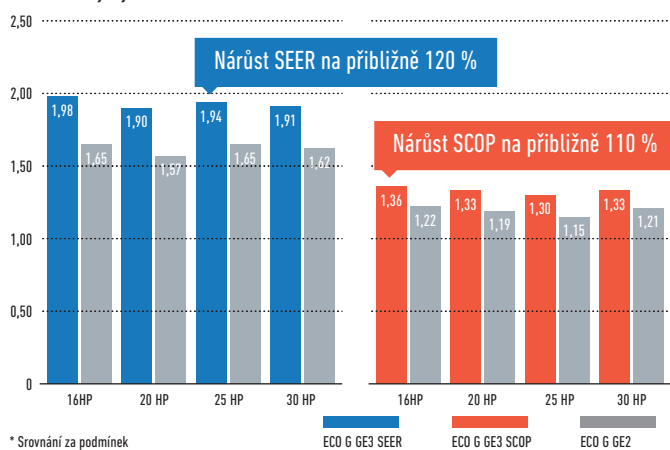

* Srovnání za podmínek Panasonic podle normy EN14825.

Ve srovnání s konvenčním modelem ECO G řady 2.

Všechny modely jsou nově vyvinuty a mají hodnoty SEER až o 25 % a hodnoty SCOP až o 15 % lepší než konvenční model.

Řada 3trubkových jednotek ECO G GF3.

SEER/SCOP (W/W)

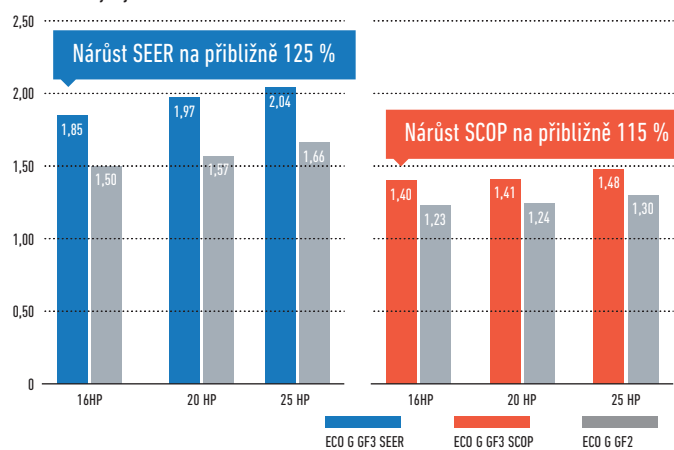

Konstrukční provozní podmínky pro vytápění (GE3)

Provozní rozsah při vytápění byl rozšířen až na 24 °C (MT) pro vzduchové a vodní systémy, aby se splnily požadavky bazénové aplikace.

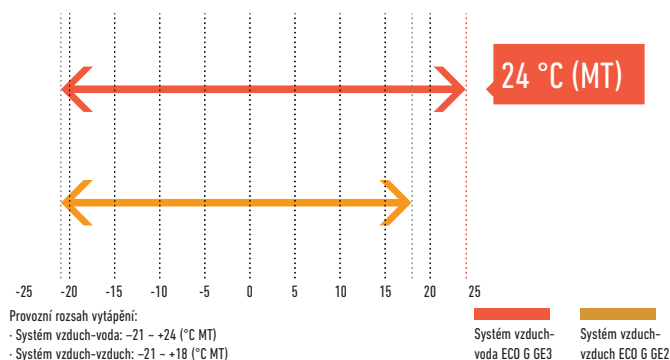

Nastavení režimu TUV při vytápění (GE3)

Rozsah teploty okolí pro výrobu TUV lze rozšířit nastavením v závislosti na potřebách TUV. Teplou vodu o teplotě 65 °C lze využít také při topení bez dalších elektrických ohřivačů.

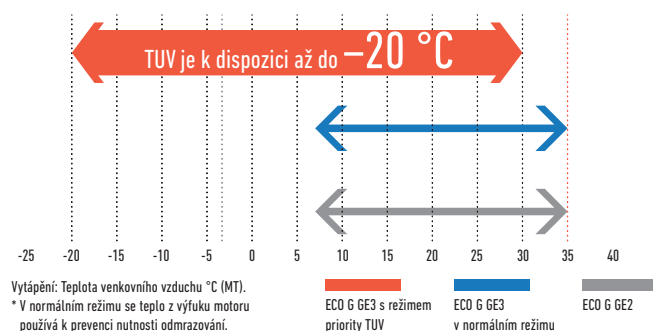

Bez nutnosti odmrazování (GE3/GF3)

Režim bez nutnosti odmrazování lze vybrat s cílem dosáhnout vyšších výkonů při nižších teplotách okolí.

Flexibilní design s širokou škálou vnitřních jednotek

Pokročilou řadu GE3 lze připojit až k 64 vnitřním jednotkám.

Řada	16 HP	20 HP	25 HP	30 HP	32 HP	36 HP	40 HP	45 HP	50 HP	55 HP	60 HP
Řada 2trubkových jednotek ECO G GE3	26	33	41	50	52	59	64	64	64	64	64
Řada 3trubkových jednotek ECO G GF3	24	24	24	—	—	—	—	—	—	—	—

ŘADA 2TRUBKOVÝCH JEDNOTEK ECO G GE3



Nová řada GE3 má nejvyšší úroveň sezónní účinnosti v této kategorii. Tento produkt navíc splňuje speciální požadavky pro komerční použití díky funkcím nastavení priority TUV a automatického odčerpání.

Pohled na technické parametry

- Vynikající sezónní energetická účinnost, maximálně 240,1 %
- Nastavení priority TUV
- Provozní rozsah vytápění od -21 °C až do +24 °C pro systém vzduch-voda
- Bez cyklu odmrazování
- Stupeň výkonu 50 ~ 200 %¹
- Ovládání spotřeby 0-10 V připojením ovládání jiných výrobců (požadováno CZ-CAPBC2)
- Možnost přímého výměníku nebo chlazené vody pro vnitřní výměník tepla
- Maximální celková délka potrubí: 780 m

1) 50 ~ 200 % jen při instalaci jedné venkovní jednotky. V ostatních případech 50 ~ 130 %.

HP			16 HP	20 HP	25 HP	30 HP
Model			U-16GE3E5	U-20GE3E5	U-25GE3E5	U-30GE3E5
Napájení	Napětí	V	220/230/240	220/230/240	220/230/240	220/230/240
	Počet fází		Jedna fáze	Jedna fáze	Jedna fáze	Jedna fáze
	Frekvence	Hz	50	50	50	50
Výkon chlazení		kW	45,00	56,00	71,00	85,00
Chladicí zatížení Pdesign		kW	45,00	56,00	71,00	85,00
ηsc (LOT21)¹		%	220,60	219,30	240,10	229,30
Jmenovitý příkon chlazení		kW	1,17	1,12	1,80	1,80
Teplá voda v režimu chlazení (s výstupem 65 °C)		kW	23,60	29,10	36,40	46,00
Max. COP v horké vodě		W/W	1,55	1,55	1,49	1,47
Spotřeba plynu při chlazení		kW	41,10	52,10	67,20	84,10
Topný výkon	Standardní	kW	50,00	63,00	80,00	95,00
	Nízká teplota	kW	53,00	67,00	78,00	90,00
Chladicí zatížení Pdesign		kW	37,00	53,00	60,00	65,00
ηsh (LOT21)¹		%	150,60	143,70	146,90	151,30
Jmenovitý příkon vytápění		kW	0,56	1,05	0,91	1,75
Spotřeba plynu při vytápění	Standardní	kW	38,00	51,10	68,60	75,30
	Nízká teplota	kW	45,40	62,70	60,70	73,90
Spouštěcí proud		A	30	30	30	30
Externí statický tlak		Pa	10	10	10	10
Objem vzduchu		m ³ /min	370	420	460	460
Akustický výkon		dB	80/77	80/77	84/81	84/81
Rozměr	V × Š × H	mm	2255x1650x1000	2255x1650x1000	2255x2026x1000	2255x2026x1000
Čistá hmotnost		kg	765	765	870	880
	Kapalinové potrubí	palce (mm)	1/2(12,70)	5/8(15,88)	5/8(15,88)	3/4(19,05)
Přípojky potrubí	Plynové potrubí	palce (mm)	1-1/8(28,58)	1-1/8(28,58)	1-1/8(28,58)	1-1/4(31,75)
	Vyrovňovací potrubí	palce (mm)	—	—	—	—
Rozdíl výšek (vstup/výstup)			50	50	50	50
Chladivo (R410A)		kg/TCO ₂ ekv.	11,50/24,00	11,50/24,00	11,50/24,00	11,50/24,00
Maximální počet pripojitelných vnitřních jednotek			26	33	41	50
Provozní rozsah	Chlazení min. ~ max.	°C (ST)	-10~+43	-10~+43	-10~+43	-10~+43
	Vytápění min. ~ max.	°C (MT)	-21~+18	-21~+18	-21~+18	-21~+18

1) Hodnota SEER/SCOP je vypočítaná na základě hodnot sezónní účinnosti chlazení/vytápění prostoru „η“ podle NARIŽENÍ KOMISE (EU) 2016/2281.

Přidána funkce výstupu horké vody, splněn bezpečnostní standard EU. Šasi modelu 25 HP zvětšeno kvůli zlepšení specifikace. Žebro s nátěrem proti korozi. Funkce automatického odčerpání.



KOMBINACE ŘADY 2TRUBKOVÝCH JEDNOTEK ECO G GE3



Nová řada GE3 má nejvyšší úroveň sezónní účinnosti v této kategorii. Tento produkt navíc splňuje speciální požadavky pro komerční použití díky funkcím nastavení priority TUV a automatického odčerpání.

Pohled na technické parametry

- Maximálně 60 HP v kombinaci
- Vynikající sezónní energetická účinnost, maximálně 240,1 %
- Nastavení priority TUV
- Provozní rozsah vytápění od -21 °C až do +24 °C pro systém vzduch-voda
- Bez cyklu odmrazování
- Ovládání spotřeby 0-10 V připojením ovládání jiných výrobců (požadováno CZ-CAPBC2)
- Možnost přímého výměníku nebo chlazené vody pro vnitřní výměník tepla
- Maximální celková délka potrubí: 780 m

HP			32 HP	36 HP	40 HP	45 HP	50 HP	55 HP	60 HP
Model			U-16GE3E5 U-16GE3E5	U-16GE3E5 U-20GE3E5	U-20GE3E5 U-20GE3E5	U-20GE3E5 U-25GE3E5	U-25GE3E5 U-25GE3E5	U-25GE3E5 U-30GE3E5	U-30GE3E5 U-30GE3E5
Napájení	Napětí	V	220/230/240	220/230/240	220/230/240	220/230/240	220/230/240	220/230/240	220/230/240
	Počet fází		Jedna fáze	Jedna fáze	Jedna fáze	Jedna fáze	Jedna fáze	Jedna fáze	Jedna fáze
	Frekvence	Hz	50	50	50	50	50	50	50
Výkon chlazení		kW	90,00	101,00	112,00	127,00	142,00	156,00	170,00
Jmenovitý příkon chlazení		kW	2,34	2,29	2,24	2,92	3,60	3,60	3,60
Teplá voda v režimu chlazení (s výstupem 65 °C)		kW	47,20	52,70	58,20	65,50	72,80	82,40	92,00
Max. COP v horké vodě		W/W	1,55	1,55	1,55	1,52	1,49	1,48	1,47
Spotřeba plynu při chlazení		kW	82,20	93,20	104,20	119,30	134,40	151,30	168,20
Topný výkon	Standardní	kW	100,00	113,00	126,00	143,00	160,00	175,00	190,00
	Nízká teplota	kW	106,00	120,00	134,00	145,00	156,00	168,00	180,00
Jmenovitý příkon vytápění		kW	1,12	1,61	2,10	1,96	1,82	2,66	3,50
Spotřeba plynu při vytápění	Standardní	kW	76,00	89,10	102,20	119,70	137,20	143,90	150,60
	Nízká teplota	kW	90,80	108,10	125,40	123,40	121,40	134,60	147,80
Spouštěcí proud		A	30	30	30	30	30	30	30
Externí statický tlak		Pa	10	10	10	10	10	10	10
Objem vzduchu		m ³ /min	370/370	370/420	420/420	420/460	460/460	460/460	460/460
Akustický výkon		dB	83/80	83/80	83/80	86/83	87/84	87/84	87/84
Rozměr	Výška	mm	2255	2255	2255	2255	2255	2255	2255
	Šířka	mm	1650+100 +1650	1650+100 +1650	1650+100 +1650	1650+100 +2026	2026+100 +2026	2026+100 +2026	2026+100 +2026
	Hloubka	mm	1000	1000	1000	1000	1000	1000	1000
Čistá hmotnost		kg	1530(765+765)	1530(765+765)	1530(765+765)	1635(765+870)	1740(870+870)	1750(870+880)	1760(880+880)
Přípojky potrubí	Kapalinové potrubí	palce (mm)	3/4(19,05)	3/4(19,05)	3/4(19,05)	3/4(19,05)	3/4(19,05)	7/8(22,22)	7/8(22,22)
	Plynové potrubí	palce (mm)	1-1/4(31,75)	1-1/4(31,75)	1-1/2(38,10)	1-1/2(38,10)	1-1/2(38,10)	1-1/2(38,10)	1-1/2(38,10)
	Vyrovňovací potrubí	palce (mm)	—	—	—	—	—	—	—
Rozdíl výšek (vstup/výstup)			50	50	50	50	50	50	50
Chladivo (R410A)		kg/TCO ₂ ekv.	2x11,50/24,00	2x11,50/24,00	2x11,50/24,00	2x11,50/24,00	2x11,50/24,00	2x11,50/24,00	2x11,50/24,00
Maximální počet připojitelných vnitřních jednotek			52	59	64	64	64	64	64
Provozní rozsah	Chlazení min. ~ max.	°C	-10~-+43	-10~-+43	-10~-+43	-10~-+43	-10~-+43	-10~-+43	-10~-+43
	Vytápění min. ~ max.	°C	-21~-+18	-21~-+18	-21~-+18	-21~-+18	-21~-+18	-21~-+18	-21~-+18

Údaje jsou pro informaci. Přidána funkce výstupu horké vody, splněn bezpečnostní standard EU. Šasi modelu 25 HP zvětšeno kvůli zlepšení specifikace. Žebro s nátěrem proti korozi. Funkce automatického odčerpání.



ŘADA 3TRUBKOVÝCH JEDNOTEK ECO G GF3



Máte problémy s přívodem elektřiny?

Jestliže máte nedostatečný přístup k elektrické energii, naše plynové tepelné čerpadlo může být perfektním řešením:

- Je poháněno zemním plynem nebo LPG a potřebuje pouze jednofázový zdroj elektrické energie.
- Umožňuje využití elektrického rozvodu budovy pro další nezbytné požadavky.
- Snižuje kapitálové náklady na modernizaci elektrických rozvodů pro účely systémů vytápění a chlazení.
- Snižuje zatížení elektrických rozvodů v budově, zvláště v obdobích špičkového odběru.
- Zdroj elektřiny je uvolněn pro další použití, například IT servery, komerční chlazení, výrobu, osvětlení atd.

Venkovní výměník tepla ECO G

- Integrovaný přímý výměník a teplovodní výměník
- bez nutnosti odmrazování
- Rychlejší reakce na potřebu vytápění

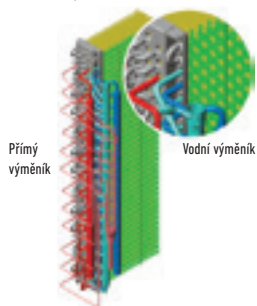

Výroba TUV při vytápění a chlazení

TUV je k dispozici zdarma po celý rok, ve všech ročních obdobích. Teplá voda se vyrábí efektivně z odpadního tepla motoru. Vynikající řešení pro hotelové projekty s vysokou spotřebou teplé vody.

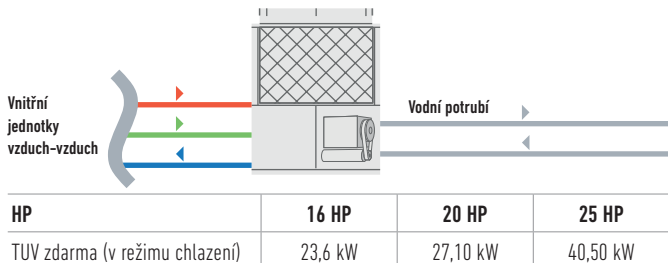

Vynikající výkon a teplá užitková voda zdarma

Systém 3trubkových jednotek Panasonic Multi je schopen souběžného vytápění/chlazení a samostatného ovládání každé vnitřní jednotky s pouze jednou venkovní jednotkou. Díky tomu je možné zajistit účinnou individuální klimatizaci v budovách s různými pokojovými teplotami. Kromě toho se teplá užitková voda ohřívá bez dalších bojlerů nebo elektrických ohřivačů zdarma v režimu chlazení.

Příklad systému

Delší intervaly údržby. Servis jednotky je nutné provádět pouze každých 10 000 hodin. To je nejlepší hodnota v odvětví.

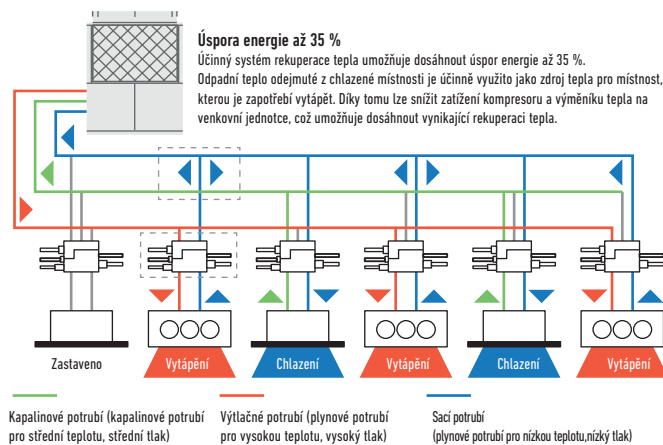

Souprava elektromagnetického ventilu

Musí být namontována na všechny zóny, aby umožňovala souběžné vytápění a chlazení. Při souběžném vytápění/chlazení může být v provozu až 24 vnitřních jednotek. Funkce rekuperace oleje poskytuje stabilnější pohodlí a regulaci klimatizace.

Souprava elektromagnetického ventilu pro ovládání 3trubkové jednotky



CZ-P56HR3
Až 5,6 kW
CZ-P160HR3
Až 16,0 kW

KIT-P56HR3
(CZ-P56HR3+CZ-CAPE2)
KIT-P160HR3
(CZ-P160HR3+CZ-CAPE2)

Řídicí deska s plošnými spoji pro 3trubkové jednotky

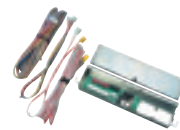

CZ-CAPE2*
Řídicí deska s plošnými spoji pro 3trubkové jednotky

* Pro nástěnnou montáž. Musí být přidána k CZ-P56HR3 nebo CZ-P160HR3.

TEPLÁ VODA O VÝSTUPNÍ TEPLOTĚ 65 °C ZDARMA





Nová řada 3trubkových jednotek ECO G GF3.

TUV k dispozici ve všech ročních obdobích

Teplou užitkovou vodu lze efektivně získávat z odpadního tepla motoru při vytápění a chlazení – po celý rok.

Vynikající sezónní energetická účinnost, maximálně 204,9 %

- Stupeň výkonu 50 ~ 200 %
- Bez cyklu odmrazování
- Maximální celková délka potrubí: 780 m

Flexibilní instalace

- Plný topný výkon až do teploty -21 °C (MT)
- Výroba TUV po celý rok
- Možnost připojení maximálně 24 vnitřních jednotek

HP			16 HP	20 HP	25 HP
Model			U-16GF3E5	U-20GF3E5	U-25GF3E5
Napájení	Napětí	V	220 / 230 / 240	220 / 230 / 240	220 / 230 / 240
	Počet fází		Jedna fáze	Jedna fáze	Jedna fáze
	Frekvence	Hz	50	50	50
Výkon chlazení		kW	45,00	56,00	71,00
Chladicí zatížení Pdesign		kW	45,00	56,00	71,00
ηsc (LOT21)¹		%	185,20	198,80	204,90
Jmenovitý příkon chlazení		kW	1,17	1,40	1,80
Teplá voda v režimu chlazení (s výstupem 65 °C)		kW	23,60	27,10	40,50
Spotřeba plynu při chlazení		kW	45,80	54,80	73,70
Topný výkon	Standardní	kW	50,00	63,00	80,00
	Nízká teplota	kW	53,00	67,00	78,00
Chladicí zatížení Pdesign		kW	38,00	52,00	60,00
ηsh (LOT21)¹		%	139,20	140,20	150,90
Jmenovitý příkon vytápění		kW	0,56	1,05	0,91
Spotřeba plynu při vytápění	Standardní	kW	42,20	51,10	68,60
Spouštěcí proud		A	30	30	30
Objem vzduchu		m ³ /min	370	400	460
Akustický výkon		dB	80/77	81/78	84/81
Rozměr	V x Š x H	mm	2255x1650x1000	2255x1650x1000	2255x2026x1000
Čistá hmotnost		kg	775	775	880
	Plyn	palce (mm)	1 1/8(28,58)	1 1/8(28,58)	1 1/8(28,58)
	Kapalina	palce (mm)	3/4(19,05)	3/4(19,05)	3/4(19,05)
Připojky potrubí	Výstup	palce (mm)	7/8(22,22)	1(25,40)	1(25,40)
	Topný plyn		R3/4	R3/4	R3/4
	Připojka odvodu kondenzátu spalín	mm	25	25	25
	Rozdíl výšek (vstup/výstup)	m	50	50	50
Chladivo (R410A)		kg/TCO ₂ ekv.	11,50 / 24,00	11,50 / 24,00	11,50 / 24,00
Maximální počet připojitelných vnitřních jednotek			24	24	24
Provozní rozsah	Chlazení min. ~ max.	°C	-10 ~ +43	-10 ~ +43	-10 ~ +43
	Vytápění min. ~ max.	°C	-21 ~ +18	-21 ~ +18	-21 ~ +18

Souprava elektromagnetického ventilu

KIT-P56HR3	KIT-P56HR3	Souprava elektromagnetického ventilu pro ovládání 3trubkové jednotky (až do 5,6 kW)
	CZ-P56HR3	Souprava elektromagnetického ventilu (až do 5,6 kW)
	CZ-CAPE2	Řídící deska s plošnými spoji pro 3trubkové jednotky
KIT-P160HR3	KIT-P160HR3	Souprava elektromagnetického ventilu pro ovládání 3trubkové jednotky (od 5,6 do 10,6 kW)
	CZ-P160HR3	Souprava elektromagnetického ventilu (až do 16,0 kW)
	CZ-CAPE2	Řídící deska s plošnými spoji pro 3trubkové jednotky
CZ-CAPEK2	Řídící deska s plošnými spoji pro 3trubkové jednotky pro nástěnnou montáž	

Sada pro ovládání 3trubkové jednotky

CZ-P456HR3	Skříň se 4 porty a 3 trubkami (až 5,6 kW)
CZ-P656HR3	Skříň se 6 porty a 3 trubkami (až 5,6 kW)
CZ-P856HR3	Skříň s 8 porty a 3 trubkami (až 5,6 kW)
CZ-P4160HR3	Skříň se 4 porty a 3 trubkami (až 16,0 kW)



¹⁾ Hodnota SEER/SCOP je vypočítaná na základě hodnot sezónní účinnosti chlazení/vytápění prostoru „1“ podle NÁŘÍZENÍ KOMISE (EU) 2016/2281. Přidána funkce výstupu horké vody, splnění bezpečnostní standard EU. Šasi modelu 25 HP zvětšeno kvůli zlepšení specifikace. Žebro s nátěrem proti korozi. Funkce automatického odčerpání.

NOVÝ HYBRIDNÍ SYSTÉM PANASONIC GHP/EHP. PRVOTŘÍDNÍ INTELIGENTNÍ TECHNOLOGIE

GHP + EHP
HYBRIDNÍ
SYSTÉM VRF



Využívání výhod plynu a elektřiny pro dosažení nejlepších energetických úspor.

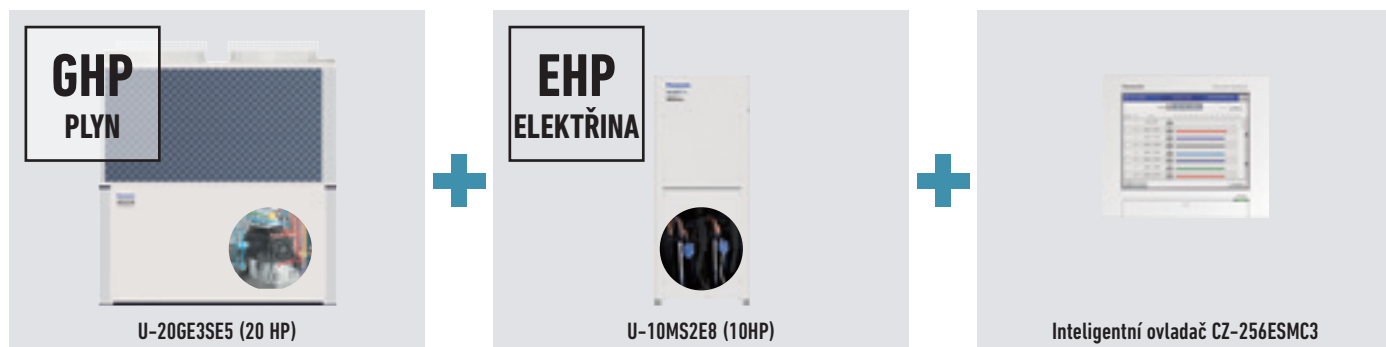

- Hlavní jednotka GHP**
- Výpočet zátěže GHP a EHP
 - Provoz podle nastavení horního limitu.
 - Individuální řízení výkonu
 - Ovládací zařízení
 - Speciální řízení (odmrazování, rekuperace oleje, regulace čestným ventilem/zpracování abnormalit)
- Podřízená jednotka EHP**
- Inteligentní ovladač**
- Středování požadavků
 - Výpočet vnitřní/celkové zátěže
 - Nastavení horního limitu indikace provozního stupně MAP podle:
 - jednotkové ceny energie,
 - spotřeby elektrické energie,
 - zátěže klimatizace.

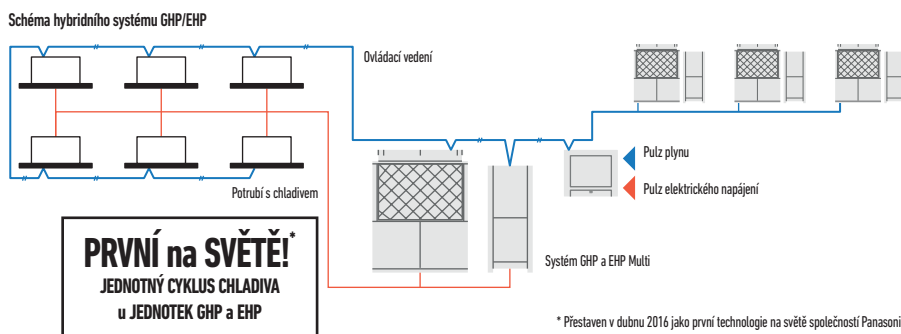

1 Snížení špičkové spotřeby elektřiny

Spotřeba elektřiny ve špičce se díky systému GHP, který spotřebovává jen 10 % elektřiny systému EHP, významně sníží.

* Obrázek hotelového projektu.

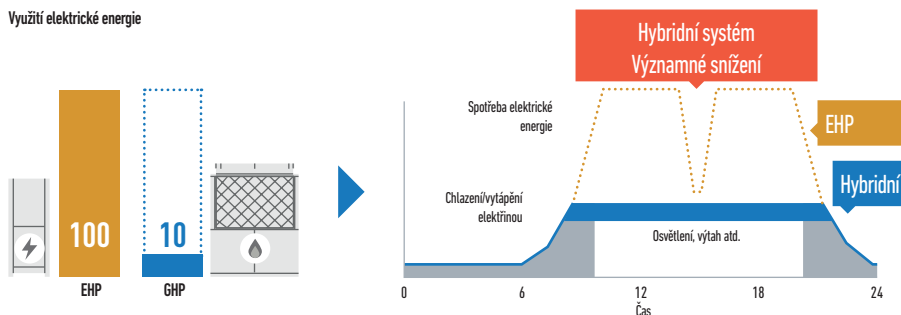

2 Optimální řízení pro maximalizaci úspor energie

Přepínání provozu mezi systémy GHP a EHP podle použití, spotřeby energie a částečné zátěže.

* Jedná se o předběžnou specifikaci.

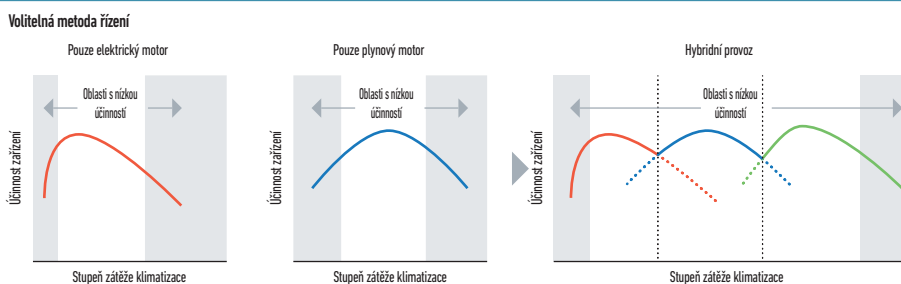

3 Ohřev teplé užitkové vody zdarma systémem GHP

Teplá voda se vyrábí efektivně z odpadního tepla motoru.

* Jedná se o předběžnou specifikaci.

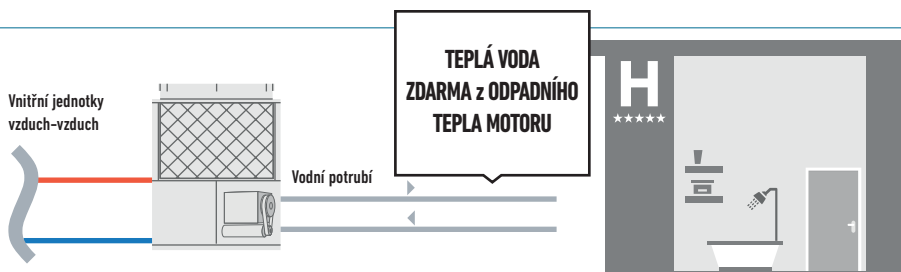

VODNÍ TEPELNÝ VÝMĚNÍK PRO APLIKACE TEPLOVODNÍHO VYTÁPĚNÍ



Když se otvírala jedna ze špičkových londýnských restaurací, potřebovala velké objemy čerstvého vzduchu k zajištění optimálního prostředí pro své hosty. Jednotky ECO G připojené k výměníkům chlazení v rámci vzduchotechnického zařízení zajistily, že byl dodáván správně upravený vzduch v létě i v zimě.

Výměna chladicí jednotky. Přívod chlazené vody do konvektorů s ventilátorem

Výměna chladicí jednotky.

Když bylo potřeba vyměnit některé starší chladicí jednotky na konci jejich životnosti, jednotky ECO G s vodním tepelným výměníkem umožnily uskutečnit projekt ve fázích, přičemž se nadále využívalo stávající vodní potrubí a konvektory s ventilátorem. Díky tomu mohl být projekt dodán včas, s nižším rozpočtem a zamezilo se všem problémům souvisejícím s použitím chladiva v uzavřených prostorech.



Připojení k počítačovému vybavení pro „řízení s uzavřenou smyčkou“

Použití v počítačových místnostech

Když bylo potřeba využít veškerou dostupnou elektrickou energii pro zařízení IT přední mezinárodní banky, muselo se chladicí zatížení více než 450 kW zajistit pomocí plynu. Venkovní jednotky byly připojeny přes vodní tepelné výměníky k chladicím jednotkám uvnitř jednotek „řízení s uzavřenou smyčkou“, a tím se zachovalo klimatizované prostředí s udržovanou teplotou a vlhkostí. Využitím funkce ohřevu teplé vody je do budovy dodáván topný výkon pro ohřev vody přes 100 kW, a z toho plyne další výhoda v podobě významně menšího množství CO_2 .

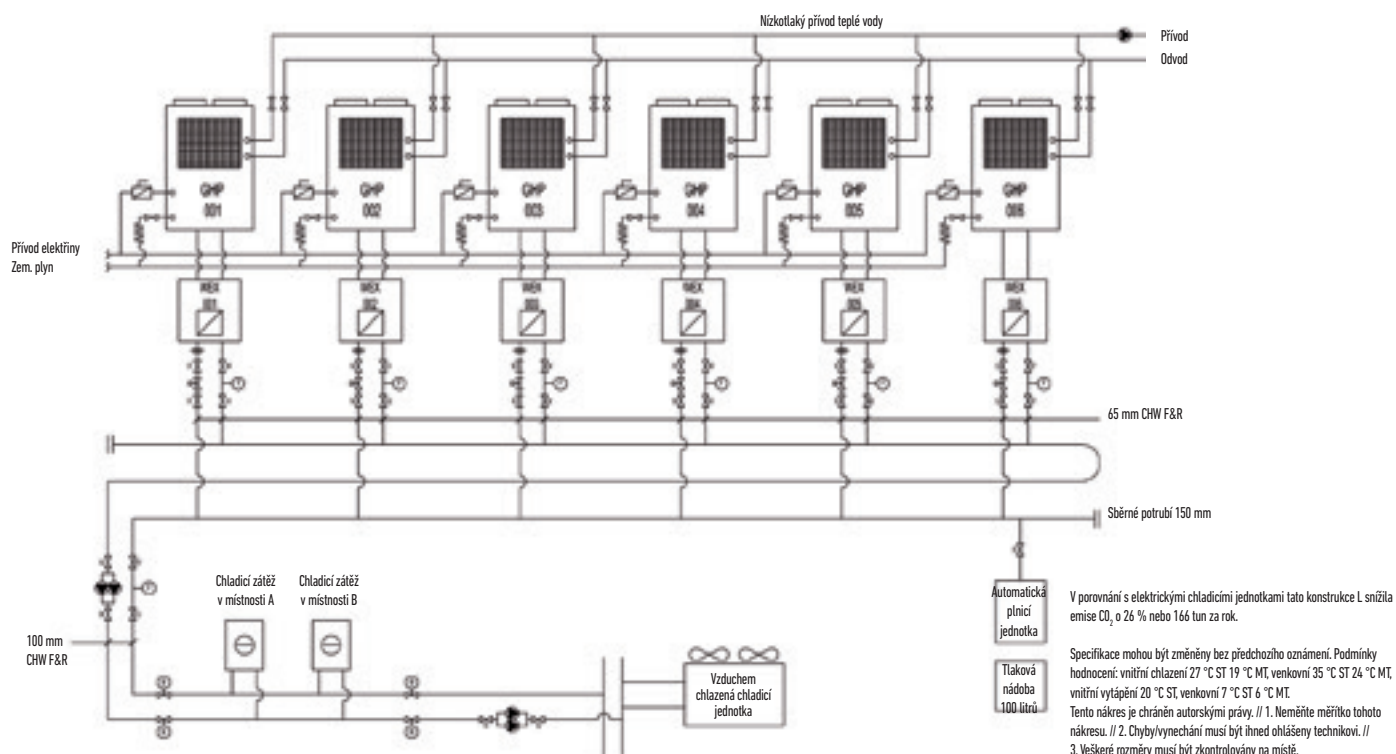

2TRUBKOVÝ SYSTÉM ECOi S VODNÍM TEPELNÝM VÝMĚNÍKEM PRO CHLAZENÉ A TEPLÉ VODY



Řešení Panasonic pro výrobu chlazené a teplé vody!

Pro aplikace teplovodního vytápění

Vodní tepelný výměník (WHE) pro ECOi. Ovládání a regulace pomocí vzdáleného ovládání časovače CZ-RTC5B. Energeticky účinná regulace výkonu. Deskový výměník tepla z nerezové oceli s protimrazovou ochranou. Přepínání mezi vytápěním a chlazením.

Pohled na technické parametry

- Včetně vodního čerpadla třídy A
- Včetně čtyřcestného ventilu
- Vytápění, chlazení a TUV
- Lepší energetická účinnost a nízké emise CO₂
- Vodní přípojky R2" f pro 28kW model a R2,5" f pro 50kW model
- Maximální vzdálenost mezi venkovní jednotkou a vodním tepelným výměníkem: 170 m
- Maximální výstupní teplota teplé vody: 45 °C
- Minimální výstupní teplota chlazené vody: 5 °C
- Rozsah venkovních teplot v režimu chlazení: +5 °C až +43 °C
- Rozsah venkovních teplot v režimu vytápění: -11 °C až +15 °C (se sadou do nízkých teplot až -25 °C)

ECOi s vodním tepelným výměníkem

Elektrický systém VRF s vodním tepelným výměníkem

- Pomocí této jednotky vodního tepelného výměníku se snadnou instalací nyní můžete pokrýt projekty až do 51 kW požadavku na teplou vodu nebo 44 kW na chlazenou vodu, a to účinně a nákladově efektivně

Příklad systému

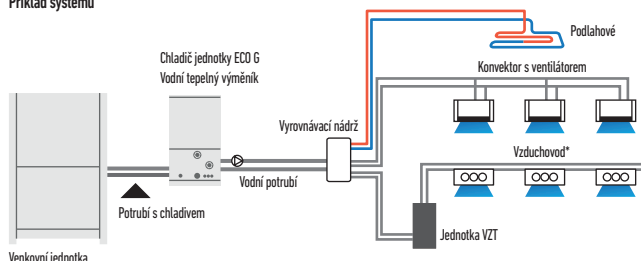

Venkovní jednotka

Vždy je zapotřebí použít vyrovnávací nádrž o minimálním objemu 280 l pro 28 kW a 500 l pro 50 kW.

Nový elektrický panel s novým algoritmem

- Optimalizovaný tepelný výměník pro obrovské zvýšení účinnosti
- Zásobník kapalného chladiva k překonání funkčnosti vodního tepelného výměníku (WHE)
- Jediný 4cestný ventil, aby byla vždy zajištěna protiproudá cirkulace kapaliny při vytápění a chlazení na obou stranách příčného průtoku. Tím se optimalizuje účinnost!

Jednotka Hydrokit s vodním čerpadlem třídy A*		PAW-250WX4E5N	PAW-500WX4E5N
Jednotka Hydrokit bez čerpadla		PAW-250WX4E5N2	PAW-500WX4E5N2
Chladicí výkon při teplotě 35 °C, výstup vody 7 °C	kW	25,0	50,0
Topný výkon	kW	28,0	56,0
Topný výkon při teplotě +7 °C, teplota topné vody 45 °C	kW	28,0	56,0
COP při teplotě +7 °C s teplotou topné vody 45 °C	W/W	2,97	3,10
Třída energetické účinnosti topení při 35 °C¹⁾		A+	A++
ηsh (LOT21)²⁾	%	164,00	158,00
Rozměr	V × Š × H	mm	mm
		1010x570x960	1010x570x960
Čistá hmotnost	kg	120	145
Konektor vodního potrubí		Rp2, vnitřní závit (50 A)	Rp2, vnitřní závit (50 A)
Průtok topné vody (ΔT=5 K, 35 °C)	m ³ /h	4,3	8,6
Výkon integrovaného elektrického ohřívače	kW	Není součástí	Není součástí
Příkon	kW	0,01 + (min. 0,05/max. 0,13 pro vodní čerpadlo)	0,01 + (min. 0,19/max. 0,31 pro vodní čerpadlo)
Maximální proud	A	0,07 + (min. 0,37/max. 0,95 pro vodní čerpadlo)	0,07 + (min. 0,88/max. 1,37 pro vodní čerpadlo)
Venkovní jednotka		U-10ME2E8	U-20ME2E8
Akustický tlak	dB(A)	59	63
Rozměr	V × Š × H	mm	mm
		1758x770x930	1758x1540x930
Čistá hmotnost	kg	234	421
Přípojky potrubí	Kapalinové potrubí	palce (mm)	palce (mm)
	Plynové potrubí	7/8 (22,22)	1-1/8 (28,58)
Chladivo (R410A)	kg	6,8 *Zapotřebí dodatečný objem plynného chladiva na místě	9,0 *Zapotřebí dodatečný objem plynného chladiva na místě
Rozsah délek potrubí/rozdíl výšek (vstup/výstup)	m	170/50 (větší vněj. prům) 35 (menší vněj. prům)	170/50 (větší vněj. prům) 35 (menší vněj. prům)
Délka potrubí pro jmenovitý výkon	m	7,5	7,5
Délka potrubí pro dodatečný plyn/množství dodatečného plynu (R410A)	m / g/m	0 </viz příručka	0 </viz příručka
Provozní rozsah	°C	-11 ~ +15 ³⁾	-11 ~ +15 ³⁾
Výstup vody při 5/15 ²⁾	°C	35 ~ 45	35 ~ 45

1) Úroveň energetické účinnosti jednotky: Stupnice od A+ do G. 2) Sezónní energetická účinnost prostorového chlazení/vytápění podle NAŘÍZENÍ KOMISE (EU) č. 813/2013. 3) S příslušenstvím pro nízkou teplotu -25 ~ +15 °C.

* Jednotka PAW-250WX4E5N obsahuje čerpadlo s ovládáním 0-10 V ve výchozím stavu/jednotka PAW-500WX4E5N obsahuje čerpadlo s ovládáním 0-10 V s volitelným rozhraním. Vypočet výkonu v souladu s podmínkami Eurovent. Akustický tlak je měřen ve vzdálenosti 1 m od venkovní jednotky ve výšce 1,5 m.

2TRUBKOVÝ SYSTÉM ECO G S VODNÍM TEPELNÝM VÝMĚNÍKEM PRO VÝROBU CHLAZENÉ A TEPLÉ VODY



Pro aplikace teplovodního vytápění

Vodní tepelný výměník. Ovládání a regulace pomocí vzdáleného ovládání časovače CZ-RTC5B. Energeticky účinná regulace výkonu. Deskový výměník tepla z nerezové oceli s protimrazovou ochranou. Přepínání mezi vytápěním a chlazením.

Pohled na technické parametry

- Včetně vodního čerpadla třídy A (pouze u modelu N)
- Bez kaskádové instalace až do výkonu 80 kW
- Vodní přípojky R2,5" f
- Maximální vzdálenost mezi venkovní jednotkou a vodním tepelným výměníkem: 170 m
- Možnost kombinace systému s přímým výměníkem a vodním tepelným výměníkem
- Silent outdoor units
- Výstupní teploty teplé vody od 35 °C až do 55 °C
- Výstupní teploty chladicí vody od -15 °C až do +15 °C
- Rozsah venkovních teplot v režimu chlazení: -10 °C až +43 °C
- Minimální venkovní teplota v režimu vytápění: -21 °C

Příklad renovace hotelu s výměnou stávající chladicí jednotky a systému na ohřev vody pomocí kombinovaného řešení Panasonic ECO G a Aquarea

Jednotky ECO G a Aquarea jsou chytrým řešením pro renovace aplikací chlazení/ohřevu s ročními úsporami provozních nákladů přibližně ve výši 13 600 €.

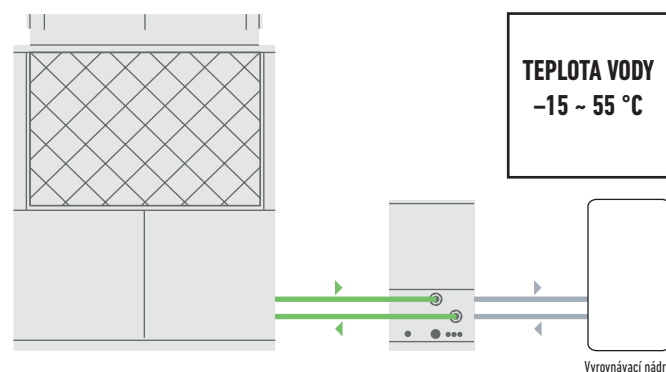

Jednotka Hydrokit s vodním čerpadlem třídy A*		PAW-500WX4E5N	PAW-710WX4E5N
Jednotka Hydrokit bez čerpadla		PAW-500WX4E5N2	PAW-710WX4E5N2
Topný výkon	kW	60,00	80,00
Topný výkon při teplotě +7 °C, teplota topné vody 35 °C	kW	60,90	81,20
COP při teplotě +7 °C s teplotou topné vody 35 °C	W/W	1,15	1,18
Topný výkon při teplotě +7 °C, teplota topné vody 45 °C	kW	60,00	80,00
COP při teplotě +7 °C s teplotou topné vody 45 °C	W/W	1,02	1,04
Topný výkon při teplotě -7 °C, teplota topné vody 35 °C	kW	48,20	50,80
COP při teplotě -7 °C, teplota topné vody 35 °C	W/W	0,80	0,80
Topný výkon při teplotě -15 °C, teplota topné vody 35 °C	kW	46,30	50,00
COP při teplotě -15 °C, teplota topné vody 35 °C	W/W	0,80	0,80
Chladicí zatížení Pdesign	kW	48,00	—
Třída energetické účinnosti topení při 35 °C¹⁾		A+	—
η _{sh} (LOT21) ²⁾	%	130,04	—
Výkon chlazení	kW	—	—
Chladicí výkon při teplotě +35 °C, výstupní teplota 7 °C, vstupní teplota 12 °C	kW	50	67
EER při teplotě +35 °C, výstupní teplota 7 °C, vstupní teplota 12 °C	W/W	0,78	0,89
Rozměr	V × Š × H	1010 x 570 x 960	1010 x 570 x 960
Čistá hmotnost	kg	145	180
Konektor vodního potrubí		—	—
Průtok topné vody (ΔT=5 K, 35 °C)	m ³ /h	10,32	13,76
Výkon integrovaného elektrického ohřevače	kW	—	—
Příkon	kW	—	—
Maximální proud	A	—	—
Venkovní jednotka		U-20GE3E5	U-30GE3E5
Akustický výkon	Normální/tichý	83 / 80	84 / 81
Rozměr	V × Š × H	2255 x 1650 x 1000	2255 x 2026 x 1000
Čistá hmotnost	kg	765	880
Přípojky potrubí	Kapalinové potrubí	palce (mm)	3/4 (19,05)
	Plynové potrubí	palce (mm)	1-1/4 (31,75)
Délka potrubí/pro jmenovitý výkon	m	7 / 170	7 / 170
Rozdíl výšek (vstup/výstup)	m	50 (větší vněj. prům) 35 (menší vněj. prům)	50 (větší vněj. prům) 35 (menší vněj. prům)
Provozní rozsah	°C	(-21)–(-24) (až do výstupní teploty 45)	(-21)–(-24) (až do výstupní teploty 45)
Výstup vody při -15/15	°C	35 - 55	35 - 55

1) Úroveň energetické účinnosti jednotky: Stupnice od A++ do G. 2) Sezónní energetická účinnost prostorového chlazení/vytápění podle NAŘÍZENÍ KOMISE (EU) č. 813/2013.

* Jednotky PAW-500WX4E5N a PAW-710WX4E5N obsahují čerpadlo s ovládáním 0–10 V s volitelným rozhraním. Výpočet výkonu v souladu s podmínkami Eurovent. Akustický tlak je měřen ve vzdálenosti 1 m od venkovní jednotky ve výšce 1,5 m.

DETEKCE PRŮSAKU A AUTOMATICKÉ ODČERPÁNÍ CHLADIVA



Vylepšování bezpečnosti a životní prostředí

Panasonic vyvinul inovativní řešení k detekci úniků chladiva, které poskytuje naprostou jistotu a ochranu pro koncové uživatele, obyvatele budovy a životní prostředí. Systém odčerpání od společnosti Panasonic je ideální pro hotely, kanceláře a veřejné budovy, kde hraje bezpečnost obyvatel a vlastníků budovy hlavní roli.

Systém neustále monitoruje úniky chladiva a poskytuje o nich varování ještě dříve, než k únikům dojde. Tím se zabrání velkým ztrátám chladiva a potenciální ztrátě účinnosti systému. Nový systém může snížit potenciální ztrátu chladiva až o 90 %.

Kromě zajištění bezpečného a spolehlivého provozu systém odčerpávání od společnosti Panasonic přispívá k tomu, aby budova získala další body BREEAM a splnila současnou normu EN378 2008, která se týká aplikací, kde koncentrace chladiva přesahují praktický bezpečnostní limit 0,44 kg/m³. Společnost Panasonic vyvinula dvě detekční metody na zajištění naprosté ochrany vlastníků, obyvatel budovy a životního prostředí, které mohou pracovat souběžně.

Systém odčerpání

Tento inovativní systém odčerpání chladiva může být připojen dvěma způsoby:

- se snímačem úniku,
- bez snímače úniku, pouze s použitím inovativního algoritmu.

Základní funkce odčerpání:

- Detekce úniku
- Aktivace procesu odčerpání
- Shromáždění plynu v nádrži
- Uzavření ventilů k izolaci plynu

Hlavní body:

- Splňuje legislativní požadavky.
- Chrání zaměstnance.
- Chrání životní prostředí.
- Šetří provozní náklady.

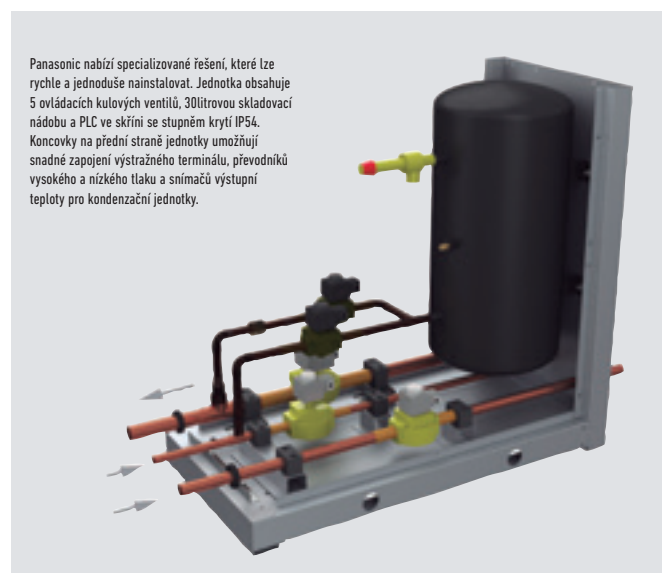

Panasonic nabízí specializované řešení, které lze rychle a jednoduše nainstalovat. Jednotka obsahuje 5 ovládacích kulových ventilů, 30litrovou skladovací nádobu a PLC ve skříni se stupněm krytí IP54. Koncovky na přední straně jednotky umožňují snadné zapojení výstražného terminálu, převodníků vysokého a nízkého tlaku a snímačů výstupní teploty pro kondenzační jednotky.

Renovace R22

Pokročilá technologie od společnosti Panasonic umožňuje, aby systém pracoval s dříve nainstalovaným potrubím, a to řízením provozního tlaku v rámci systému na úrovni chladiva R22 (33 barů). Díky tomu je zajištěn bezpečný a účinný provoz systému bez ztráty výkonu.

Toto nové vybavení také nabízí vyšší COP/EER použitím moderní technologie kompresoru s invertorem a tepelného výměníku.

Pokud jste kontaktovali svého dodavatele Panasonic ohledně omezení pro potrubí

a získali schválení pro použití systému modernizace Panasonic, musí být provedeny tři hlavní zkoušky k zajištění, že systém může být účinně využit. Nejprve musí být provedena důkladná prohlídka potrubí a opravena případná poškození. Poté je nutné provést zkoušku oleje, aby se zaručilo, že v systému nedošlo během jeho provozu k vyhoření kompresoru. Nakonec je nutné instalovat modernizační soupravu VRF (CZ-SLK2) ke stávajícímu potrubí, aby se zajistilo, že v systému nezbyvá žádný olej.

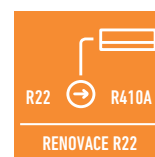

PODPORA KONSTRUKCE SOFTWARE PRO VRF



Přináší unikátní funkci montážního schématu, která poskytuje detailnější zadání specifikací a podporu vytvoření cenové nabídky s cílem dosáhnout jednoduššího a rychlejšího dokončení práce.



Software VRF Designer od společnosti Panasonic je možné použít pro všechny systémy Panasonic VRF ME2, LE1 a MF2.

Společnost Panasonic rozpoznala důležitost neustále se zvyšujících nároků na rychlou a přesnou odezvu na požadavky zákazníků v našem oboru. Na našem trhu je čím dál větší důraz kladen na energetickou účinnost. Tato schopnost vypočítat chladicí/topný výkon a poskytnout informace o skutečných podmínkách návrhu je velkou výhodou pro každého architekta, poradce, dodavatele nebo koncového uživatele.

Panasonic rozumí svému náročnému oboru, kde hlavní roli hraje čas. Jsme rádi, že můžeme představit novou generaci našeho softwaru pro návrh systémů.

Software VRF Designer od společnosti Panasonic byl upraven tak, aby byl proces výběru a návrhu co nejrychlejší a nejsnazší.

Balíček pro návrh využívá systémové průvodce a importovací nástroje, které umožňují tvorbu jednoduchých i komplexních systémů. Systém navíc umožňuje přetahování vnějších a vnitřních jednotek na interaktivní ploše. Uživatel si tak může vytvořit vše od realistických schémat podlaží s podrobnými schémata zapojení, které pak může rozeslat s cenovou nabídkou a vytvořit návody k instalaci.

Funkce:

- Montážní schéma, výběr návrhu od nákresu podlaží budovy
- Jakýkoli formát nákresu (dxf, jpg, png, apod.)
- Konvenční základní schéma
- Snadno použitelní průvodci systémem
- Funkce automatického návrhu potrubí a kabeláže
- Změněné parametry dle podmínek a potrubí
- Export do formátů Auto(CAD) (dxf), Excel a PDF
- Podrobná schémata kabeláže a potrubí
- Automatická cenová nabídka
- Automatická asistence pro nabídkovou dokumentaci
- SEER, SCOP
- ESEER

Se softwarem Advanced VRF od společnosti Panasonic, který je kompatibilní s programem AutoCAD®, je návrh systémů snadnější než kdy dříve.

Panasonic poskytuje skutečně užitečný softwarový systém na míru pro návrháře, instalační firmy a prodejce, díky němuž lze velmi rychle navrhnout a zjistit výkon systémů, vytvořit schémata zapojení a vydat seznam potřebných dílů jednoduchým stisknutím tlačítka.



Panasonic VRF Service Checker

Panasonic zpřístupní VRF Service Checker instalačním firmám a firmám, které uvádí systémy do provozu, jako je komunikační rozhraní k systémům VRF od společnosti Panasonic. Tento snadno ovladatelný nástroj kontroluje všechny parametry systému.

Nástroj VRF Service Checker umožňuje:

- Připojit se k ECOi a Mini ECOi kdekoli na sběrnici P-Link.
- Prohledat sběrnici P-Link za účelem ověření připojených systémů.
- Sledovat všechny vnitřní a venkovní jednotky současně na 1 obrazovce.
- Sledovat všechny údaje o teplotě, tlaku, poloze ventilů a stavu alarmů na 1 obrazovce.
- Údaje je možné zobrazit v grafickém nebo číselném formátu.
- Ovládání ZAPNUTÍ/VYPNUTÍ, REŽIMU, NASTAVENÉ TEPLoty, VENTILÁTORU a ZKUŠEBNÍHO režimu vnitřní jednotky.
- Přepínání mezi různými systémy na stejné komunikační sběrnici P-Link (pouze ECOi).
- Sledování a záznam v nastaveném časovém intervalu.
- Záznam a pozdější kontrola údajů.
- Aktualizace softwaru jako ROM flash writer.

Tento nástroj Panasonic VRF Service Checker je k dispozici u vašeho servisního partnera.



































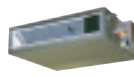









Jednotka rozhraní







NOVÉ VNITŘNÍ JEDNOTKY SYSTÉMŮ VRF



























ŘADY VNITŘNÍCH JEDNOTEK SYSTÉMŮ ECOi A ECO G

Strana	1,5 kW	2,2 kW	2,8 kW	3,0 kW	3,6 kW	4,0 kW	4,5 kW
Str. 260	4cestná kazetová jednotka 90×90 typu U2						
		S-22MU2E5A	S-28MU2E5A		S-36MU2E5A		S-45MU2E5A
Str. 262	4cestná kazetová jednotka 60×60 typu Y2						
	S-15MY2E5A	S-22MY2E5A	S-28MY2E5A		S-36MY2E5A		S-45MY2E5A
Str. 263	2cestná kazetová jednotka typu L1						
		S-22ML1E5	S-28ML1E5		S-36ML1E5		S-45ML1E5
Str. 264	1cestná kazetová jednotka typu D1						
			S-28MD1E5		S-36MD1E5		S-45MD1E5
Str. 265	Jednotka s variabilním statickým tlakem pro skrytou instalaci typu F2						
	S-15MF2E5A	S-22MF2E5A	S-28MF2E5A		S-36MF2E5A		S-45MF2E5A
Str. 266	Tenká jednotka s variabilním statickým tlakem pro skrytou instalaci typu M1						
	S-15MM1E5A	S-22MM1E5A	S-28MM1E5A		S-36MM1E5A		S-45MM1E5A
Str. 267	Jednotka s vysokým statickým tlakem pro skrytou instalaci typu E2						
Str. 268	Rekuperace tepla s přírodním výměníkem						
				PAW-500ZDX3N		PAW-800ZDX3N	PAW-01KZDX3N
Str. 269	Stropní jednotka typu T2						
					S-36MT2E5A		S-45MT2E5A
Str. 270	Nástěnná jednotka typu K2						
	S-15MK2E5A	S-22MK2E5A	S-28MK2E5A		S-36MK2E5A		S-45MK2E5A
Str. 271	Podlahová jednotka typu P1						
			S-22MP1E5	S-28MP1E5		S-36MP1E5	S-45MP1E5
Str. 272	Skrytá podlahová jednotka typu R1						
			S-22MR1E5	S-28MR1E5		S-36MR1E5	S-45MR1E5
Str. 273	Jednotka Hydrokit pro ECOi, teplota vody 45 °C						

Strana	16,0 kW	28,0 kW	56,0 kW	84,0 kW	112,0 kW	140,0 kW	168,0 kW	
Str. 278	Připojovací souprava jednotky VZT 16, 28 a 56 kW							
	PAW-160MAH2/M/L	PAW-280MAH2/M/L	PAW-560MAH2/M/L	PAW-280MAH2/M/L + PAW-560MAH2/M/L	PAW-560MAH2/M/L x2	PAW-280MAH2/M/L + PAW-560MAH2/M/L x2	PAW-560MAH2/M/L x3	

Strana	250 m ³ /h	350 m ³ /h	500 m ³ /h	800 m ³ /h	1 000 m ³ /h	
Str. 282	Ventilační systém s rekuperací energie					
	FY-250ZDY8R	FY-350ZDY8R	FY-500ZDY8R	FY-800ZDY8R	FY-01KZDY8R	

5,6 kW	6,0 kW	7,3kW	9,0 kW	10,6 kW	14,0 kW	16,0 kW	22,4 kW	28,0 kW
								
S-56MU2E5A	S-60MU2E5A	S-73MU2E5A	S-90MU2E5A	S-106MU2E5A	S-140MU2E5A	S-160MU2E5A		
								
S-56MY2E5A								
								
S-56ML1E5		S-73ML1E5						
								
S-56MD1E5		S-73MD1E5						
								
S-56MF2E5A	S-60MF2E5A	S-73MF2E5A	S-90MF2E5A	S-106MF2E5A	S-140MF2E5A	S-160MF2E5A		
								
S-56MM1E5A								
								
							S-224ME2E5	S-280ME2E5

							
S-56MT2E5A	S-73MT2E5A	S-106MT2E5A	S-140MT2E5A				
							
S-56MK2E5A	S-73MK2E5A	S-106MK2E5A					
							
S-56MP1E5	S-71MP1E5						
							
S-56MR1E5	S-71MR1E5						
							
		S-80MW1E5		S-125MW1E5			

Strana	11,4 kW	25,0 kW	31,5 kW	37,5 kW
Str. 280 Dveřní Clona Jet-Flow s výparníkem pro chladivo				
	PAW-10EAIRC-MJ	PAW-15EAIRC-MJ	PAW-20EAIRC-MJ	PAW-25EAIRC-MJ
Str. 280 Standardní dveřní clona s výparníkem pro chladivo				
	PAW-10EAIRC-MS		PAW-20EAIRC-MS	

4CESTNÁ KAZETOVÁ JEDNOTKA 90×90 TYPU U2

Systém VRF s vysokým výkonem. Osvědčený výkon a vysoká účinnost. Tyto kazetové jednotky nabízejí vylepšený čistící systém Econavi a nanoe X jako příslušenství pro zvýšení pohodlí, zdraví a účinnosti v prostoru aplikace.

Díky pokrokům v konstrukci a technologii, například díky novému vysoce výkonnému turbo ventilátoru, efektivnějšímu a tiššímu čistíči vzduchu nanoe™ X zajišťujícímu zcela zdravé prostředí a podlahovému snímači teploty a vlhkosti zajišťujícímu vyšší míru kontroly, nabízí nová 4cestná kazetová jednotka Panasonic U2 90×90 zdravé prostředí a komfort.

Vždy čerstvý a čistý vzduch díky nanoe X

Nový systém nanoe X je k dispozici díky pokročilé technologii klimatizace vzduchu v místnosti.

- Režim čištění může pracovat zároveň s vytápěním a chlazením nebo nezávisle na něm.
- Inhibice určitých virů, bakterií a pachů (bakterie, plísně, pyly, viry a cigaretový kouř). Radikály OH v systému nanoe™ X zbavují bakterie vodíku, a tím je efektivně deodorizují a sterilizují.
- Čisto uvnitř díky systému nanoe X + řízení vysoušení: vnitřek vnitřní jednotky lze vyčistit krátkým spuštěním systému nanoe X a vysoušením.

K použití funkce nanoe X je zapotřebí CZ-RTCS5B a volitelné příslušenství CZ-CNEXU1.



Inteligentní snímač Econavi

Inteligentní senzor aktivity osob a podlahový snímač teploty umožňují snižovat plýtvání energií optimalizací provozu klimatizace.



Pokročilé funkce Econavi

2 snímače (pohyb a podlahová teplota) mohou odhalit plýtvání energií a účinně s ním bojovat. Teplotu podlahy lze rozpoznat až do výšky stropu 5 metrů.

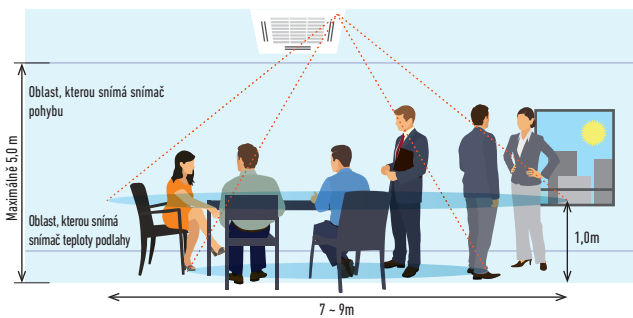

Exkluzivní panel Econavi. Volitelné příslušenství (CZ-KPU3A)



Podlahový snímač teploty

Tento snímač detekuje průměrnou teplotu podlahy a pokud má podlaha nízkou teplotu, provádí cirkulaci.

Snímač pohybu

Tento snímač detekuje míru lidské aktivity a efektivně řídí provoz.



Je zapotřebí zapojený dálkový ovladač CZ-RTCS5.

Snímač vlhkosti.

Nový snímač vlhkosti má přidanou oblast pro nasávání vzduchu a na základě teploty a vlhkosti realizuje úspory energií a zvyšuje komfort.

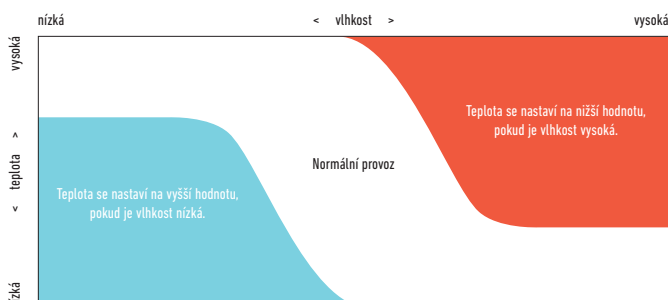

Skupinové ovládání, funkce cirkulace.

Cirkulační provoz, který zamíchá vzduch v celé místnosti, se aktivuje ve chvíli, kdy v místnosti nikdo není. Minimalizujte teplotní rozdíly při vytápění i chlazení.

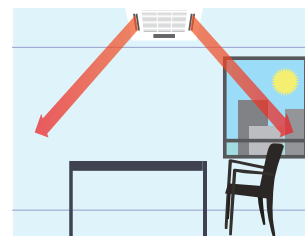

Cirkulace při zjištění chybějícího pohybu (10 minut)



Nepřímý tok vzduchu při detekci pohybu



Nové 4cestná kazetové jednotky 90x90 Panasonic U2 s novým designem panelu a 2 typy skříňě s rozdílnou výškou

Pohled na technické parametry

- Nový vysoce výkonný turbo ventilátor, nový systém vedení pro tepelný výměník
- Nižší hlučnost při nízkých otáčkách ventilátoru
- Výška stropu až 5,0 m
- Jedna z nejnižších hmotností v oboru, snadné zapojení potrubí
- Econavi: přidán snímač teploty podlahy a snímač vlhkosti, detekce množství aktivity a nový cirkulační systém
- nanoe X: První 10x pro CAC (10násobek čistícího výkonu), vnitřní čištění díky 10x nanoe X + řízení vysoušení
- Výkonné čerpadlo kondenzátu umožňující výtlač 850 mm
- Otvor pro přívod čerstvého vzduchu
- Přípojka pro vzduchovod
- Volitelný vzduchový nástavec sání CZ-FDU2

Nová konstrukce panelu

Ploché design, který dobře zapadne do interiéru budovy.
Pozici 4 vzduchových klapek lze nastavit individuálně.

2 typy skříňě s rozdílnou výškou (stejně jako aktuální)

25,6 cm a 31,9 cm

Panasonic představuje novou konstrukci s plochým panelem, která je moderní a dobře zapadne do vašeho prostoru. Tyto kazetové jednotky byly navrženy tak, aby uspokojily potřeby dnešního zákazníka na vysokou úsporu energie, maximální pohodlí a zdravější vzduch.

Drenážní potrubí lze zvednout do maximální výše 850 mm od spodní části stropu.

Nepokoušejte se ho zvedat výše než 850 mm.
Pokud tak učiníte, dojde k úniku vody.

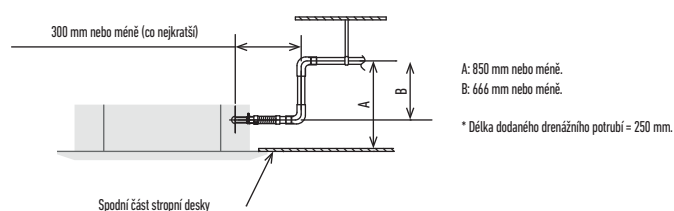

Volitelný ovladač.
Ovládání pro hotelové použití PAW-RE2C3



Volitelný ovladač.
Dálkový kabelový ovladač CZ-RTCSB.
Kompatibilní s Econavi a nanoe X.



Volitelný ovladač.
Bezdrátový dálkový ovladač CZ-RWSU3



Volitelný ovladač.
Zjednodušený dálkový ovladač CZ-RE2C2



Volitelná souprava nanoe X: CZ-CNEXU1 (je zapotřebí CZ-RTCSB)

Model		S-22MU2E5A	S-28MU2E5A	S-36MU2E5A	S-45MU2E5A	S-56MU2E5A	S-60MU2E5A	S-73MU2E5A	S-90MU2E5A	S-106MU2E5A	S-140MU2E5A	S-160MU2E5A
Výkon chlazení	kW	2,20	2,80	3,60	4,50	5,60	6,00	7,30	9,00	10,60	14,00	16,00
Jmenovitý příkon chlazení	W	20,00	20,00	20,00	20,00	25,00	35,00	40,00	40,00	95,00	100,00	115,00
Proud (chlazení)	A	0,19	0,19	0,19	0,19	0,22	0,31	0,33	0,36	0,71	0,76	0,89
Topný výkon	kW	2,50	3,20	4,20	5,00	6,30	7,10	8,00	10,00	11,40	16,00	18,00
Jmenovitý příkon vytápění	W	20,00	20,00	20,00	20,00	25,00	35,00	40,00	40,00	85,00	100,00	105,00
Proud (topení)	A	0,17	0,17	0,17	0,17	0,20	0,30	0,32	0,34	0,65	0,73	0,80
Typ ventilátoru		Turbo ventilátor	Turbo ventilátor	Turbo ventilátor	Turbo ventilátor	Turbo ventilátor	Turbo ventilátor	Turbo ventilátor	Turbo ventilátor	Turbo ventilátor	Turbo ventilátor	Turbo ventilátor
Objem vzduchu	Vys./stř./niz.	14,50/13,00/11,50	14,50/13,00/11,50	14,50/13,00/11,50	15,50/13,00/11,50	17,00/13,50/11,50	21,00/16,00/13,00	22,50/16,00/13,00	23,00/18,50/14,00	35,00/26,00/20,00	36,00/27,00/21,50	37,00/29,00/25,00
	m ³ /min.											
Akustický tlak	Vys./stř./niz.	30/29/28	30/29/28	30/29/28	31/29/28	33/30/28	36/32/29	37/32/29	38/35/32	44/38/34	45/39/35	46/40/38
	dB(A)											
Akustický výkon	Vys./stř./niz.	45/44/43	45/44/43	45/44/43	46/44/43	48/45/43	51/47/44	52/47/44	53/50/47	59/53/49	60/54/50	61/55/53
	dB											
Rozměry (V × Š × H)	Vnitřní	256x840x840	256x840x840	256x840x840	256x840x840	256x840x840	256x840x840	256x840x840	256x840x840	319x840x840	319x840x840	319x840x840
	Panel	33,5x950x950	33,5x950x950	33,5x950x950	33,5x950x950	33,5x950x950	33,5x950x950	33,5x950x950	33,5x950x950	33,5x950x950	33,5x950x950	33,5x950x950
Čistá hmotnost (panel)	kg	21(5)	21(5)	21(5)	21(5)	21(5)	21(5)	21(5)	21(5)	25(5)	25(5)	25(5)
Přípojky potrubí	Kapalina	1/4(6,35)	1/4(6,35)	1/4(6,35)	1/4(6,35)	1/4(6,35)	3/8(9,52)	3/8(9,52)	3/8(9,52)	3/8(9,52)	3/8(9,52)	3/8(9,52)
	Plyn	1/2(12,70)	1/2(12,70)	1/2(12,70)	1/2(12,70)	1/2(12,70)	5/8(15,88)	5/8(15,88)	5/8(15,88)	5/8(15,88)	5/8(15,88)	5/8(15,88)

* Akustický tlak bez průtoku chladiva.



ECONAVI a OVLÁDÁNÍ přes INTERNET: Volitelné.



Panel CZ-KPU3 (standardní panel) CZ-KPU3A (exkluzivní panel Econavi)

4CESTNÁ KAZETOVÁ JEDNOTKA 60×60 TYPU Y2



Jednotka Y2 je navržena tak, aby se přesně hodila do stropní mřížky 600 × 600 mm bez nutnosti měnit uspořádání latí. Je ideální pro malé komerční aplikace a modernizace. Kromě toho se díky vylepšení účinnosti jedná o jednu z nejpokročilejších jednotek v odvětví.

Pohled na technické parametry

- Minikazetová jednotka se hodí do stropní mřížky 600 × 600 mm.
- Přívod čerstvého vzduchu.
- Proudění vzduchu ve více směrech.
- Výkonné čerpadlo kondenzátu umožňuje výtlačk 850 mm.
- Vylepšený design turboventilátorů a žebér tepelného výměníku.
- Stejnoseměrné motory ventilátorů s proměnlivými otáčkami, nové tepelné výměníky atd. zajišťují efektivní spotřebu energie.

Výška odvodu kondenzátu je cca 850 mm od povrchu stropu

Výšku odvodu kondenzátu je možné zvýšit o přibližně 350 mm nad běžnou hodnotu použitím čerpadla kondenzátu s vysokým výtlačkem. V takovém případě je také možné použít dlouhé vodorovné potrubí.

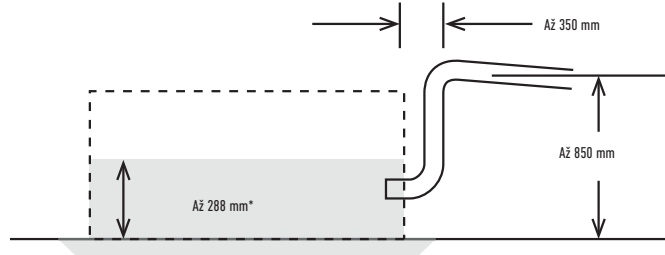

Lehká jednotka o hmotnosti pouhých 18,4 kg je při své výšce jen 288 mm také velmi tenká. Díky tomu je možné ji instalovat i do úzkých stropních prostor.



Volitelný ovladač. Ovládání pro hotelové použití PAW-RE2C3



Volitelný ovladač. Dálkový kabelový ovladač CZ-RTCSB. Kompatibilní s Econavi a datanavi.



Volitelný snímač Econavi. CZ-CENSC1



Volitelný ovladač. Bezdrátový dálkový ovladač CZ-RWSK2



Volitelný ovladač. Zjednodušený dálkový ovladač CZ-RE2C2

Model ¹		S-15MY2E5A	S-22MY2E5A	S-28MY2E5A	S-36MY2E5A	S-45MY2E5A	S-56MY2E5A
Výkon chlazení	kW	1,50	2,20	2,80	3,60	4,50	5,60
Jmenovitý příkon chlazení	W	35,00	35,00	35,00	40,00	40,00	45,00
Provozní proud, chlazení	A	0,30	0,30	0,30	0,30	0,32	0,35
Topný výkon	kW	1,70	2,50	3,20	4,20	5,00	6,30
Jmenovitý příkon vytápění	W	30,00	30,00	30,00	35,00	35,00	40,00
Provozní proud, vytápění	A	0,25	0,25	0,30	0,30	0,30	0,30
Typ ventilátoru		Odstředivý ventilátor	Odstředivý ventilátor	Odstředivý ventilátor	Odstředivý ventilátor	Odstředivý ventilátor	Odstředivý ventilátor
Objem vzduchu (Vys./stř./níz.)	Chlazení m ³ /min.	8,90/8,20/5,60	9,10/8,20/5,60	9,30/8,40/5,60	9,70/8,70/6,00	10,00/9,30/8,20	10,40/9,80/8,50
	Vytápění m ³ /min.	9,10/8,40/5,60	9,30/8,40/5,60	9,60/8,70/5,60	9,90/9,10/6,00	10,30/9,60/8,20	11,10/9,80/8,70
Akustický tlak	Vys./stř./níz. dB(A)	34/31/25	35/31/25	35/31/25	36/32/26	38/34/28	40/37/34
Akustický výkon	Vys./stř./níz. dB	49/46/40	50/46/40	50/46/40	51/47/41	53/49/43	55/52/49
Rozměry (V × Š × H)	Vnitřní mm	288x583x583	288x583x583	288x583x583	288x583x583	288x583x583	288x583x583
	Panel 3A mm	31x700x700	31x700x700	31x700x700	31x700x700	31x700x700	31x700x700
	Panel 3B mm	31x625x625	31x625x625	31x625x625	31x625x625	31x625x625	31x625x625
Čistá hmotnost	kg	20,4(18+2,4)	20,4(18+2,4)	20,4(18+2,4)	20,4(18+2,4)	20,4(18+2,4)	20,4(18+2,4)
Přípojky potrubí	Kapalinové potrubí palce (mm)	1/4(6,35)	1/4(6,35)	1/4(6,35)	1/4(6,35)	1/4(6,35)	1/4(6,35)
	Plynové potrubí palce (mm)	1/2(12,70)	1/2(12,70)	1/2(12,70)	1/2(12,70)	1/2(12,70)	1/2(12,70)



ECONAVI a OVLÁDÁNÍ PŘES INTERNET: Volitelné.



Panel CZ-KPY3AW (velikost 700 × 700 mm) CZ-KPY3BW (velikost 625 × 625 mm)

ZCESTNÁ KAZETOVÁ JEDNOTKA TYPU L1

Štíhlé, kompaktní a lehké jednotky. Významného snížení rozměrů a hmotnosti bylo dosaženo vylepšením konstrukce v okolí ventilátoru. Hmotnost všech modelů je nyní 30 kg.

Pohled na technické parametry

- Průtok a distribuce vzduchu se mění automaticky podle provozního režimu jednotky.
- Odvod kondenzátu je možný až do výšky 500 mm od odpadní přípojky.
- Jednoduchá údržba.

Jednoduchá údržba

Vana na kondenzát je vybavena místním zapojením a může být vyjmuta. Skříň ventilátoru má dělenou konstrukci a motor ventilátoru je po demontáži spodní části skříňe možné snadno vyjmout.



Automatické ovládání klapky

Průtok a distribuce vzduchu se mění automaticky podle provozního režimu jednotky.

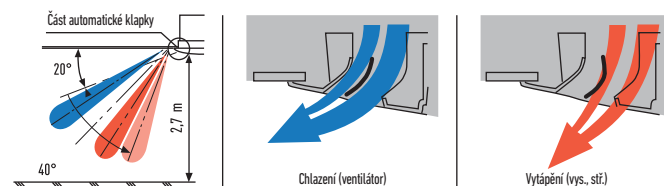

Odvod kondenzátu je možný až do výšky 500 mm od odpadní přípojky.

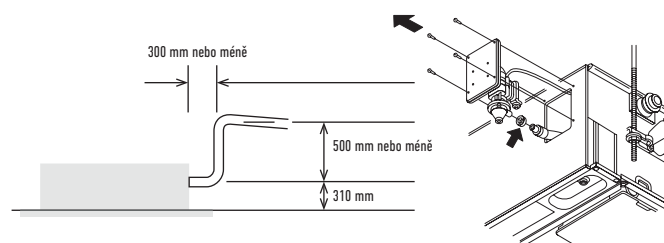

Údržbu čerpadla kondenzátu je možné provádět ze dvou stran: z levé strany (strana s potrubím) a z vnitřní části jednotky.



Volitelný ovladač.
Ovládání pro hotelové
použití PAW-RE2C3



Volitelný ovladač.
Dálkový kabelový
ovladač CZ-RTCSB.
Kompatibilní s Econavi
a datanavi.



Volitelný snímač
Econavi.
CZ-CENCS1



Volitelný ovladač.
Bezdrátový dálkový
ovladač CZ-RWSL2N



Volitelný ovladač.
Zjednodušený dálkový
ovladač CZ-RE2C2

Model			S-22ML1E5	S-28ML1E5	S-36ML1E5	S-45ML1E5	S-56ML1E5	S-73ML1E5
Výkon chlazení	kW		2,20	2,80	3,60	4,50	5,60	7,30
Jmenovitý příkon chlazení	W		90,00	92,00	93,00	97,00	97,00	145,00
Provozní proud, chlazení	A		0,45	0,45	0,45	0,45	0,45	0,65
Topný výkon	kW		2,50	3,20	4,20	5,00	6,30	8,00
Jmenovitý příkon vytápění	W		58,00	60,00	61,00	65,00	65,00	109,00
Provozní proud, vytápění	A		0,29	0,29	0,29	0,29	0,29	0,48
Typ ventilátoru			Ventilátor Sirocco	Ventilátor Sirocco	Ventilátor Sirocco	Ventilátor Sirocco	Ventilátor Sirocco	Ventilátor Sirocco
Objem vzduchu	Vys./stř./níz.	m ³ /min.	8,00/7,00/6,00	9,00/8,00/7,00	9,70/8,70/7,70	11,00/9,00/8,00	11,00/9,00/8,00	19,00/16,00/14,00
Akustický tlak	Vys./stř./níz.	dB(A)	30/27/24	33/29/26	34/31/28	35/33/29	35/33/29	38/35/33
Rozměry (V × Š × H)		mm	350x840x600	350x840x600	350x840x600	350x840x600	350x840x600	350x1140x600
	Panel	mm	8x1060x680	8x1060x680	8x1060x680	8x1060x680	8x1060x680	8x1360x680
Čistá hmotnost (panel)		kg	23(5,5)	23(5,5)	23(5,5)	23(5,5)	23(5,5)	30(9)
Přípojky potrubí	Kapalinové potrubí	palce (mm)	1/4(6,35)	1/4(6,35)	1/4(6,35)	1/4(6,35)	1/4(6,35)	3/8(9,52)
	Plynové potrubí	palce (mm)	1/2(12,70)	1/2(12,70)	1/2(12,70)	1/2(12,70)	1/2(12,70)	5/8(15,88)



ECONAVI a OVLÁDÁNÍ přes INTERNET: Volitelné.

Podmínky hodnocení: Chlazení vnitřní 27 °C ST/19 °C MT. Chlazení venkovní 35 °C ST/24 °C MT. Vytápění vnitřní 20 °C ST. Vytápění venkovní 7 °C ST/6 °C MT. (ST: suchý teploměr; MT: mokřý teploměr)
Specifikace mohou být změněny bez předchozího oznámení. Podrobné informace o EIP naleznete na našich stránkách www.aircon.panasonic.eu nebo www.ptc.panasonic.eu.



Panel
CZ-02KPL2
CZ-03KPL2 (pro
S-73ML1E5)

1CESTNÁ KAZETOVÁ JEDNOTKA TYPU D1



Řada štíhlých jednocestných kazetových jednotek D1 s výkonným, ale tichým ventilátorem, je navržena pro instalaci do stropní dutiny až do výšky 4,2 m.

Pohled na technické parametry

- Ultratenká.
- Vhodná pro standardní a vysoké stropy.
- Vestavěné čerpadlo kondenzátu poskytuje výtlačk 590 mm.
- Snadná instalace a údržba.
- Výšku pro zavěšení lze snadno upravit.
- Využívá stejnosměrný motor ventilátoru pro zlepšení energetické účinnosti.

Výška odvodu kondenzátu

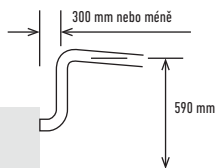

Díky 3 typům systému foukání vzduchu lze jednotky používat různým způsobem.



1. Jednosměrný systém „foukání dolů“
Výkonný jednosměrný systém „foukání dolů“ dosáhne podlahy i z vysokého stropu (až 4,2 m).



2. Dvousměrný stropní systém
U stropních jednotek se kombinují systémy „foukání dolů“ a „foukání dopředu“, aby se pokryla široká oblast.



3. Jednosměrný stropní systém
Výkonný stropní systém s „foukáním dopředu“ efektivně klimatizuje prostor před jednotkou. (Zapotřebí je další příslušenství.)



Volitelný ovladač. Ovládání pro hotelové použití PAW-RE2C3



Volitelný ovladač. Dálkový kabelový ovladač CZ-RTCSB. Kompatibilní s Econavi a datanavi.



Volitelný snímač Econavi. CZ-CENSC1



Volitelný ovladač. Bezdrátový dálkový ovladač CZ-RWSD2



Volitelný ovladač. Zjednodušený dálkový ovladač CZ-RE2C2

Model		S-28MD1E5	S-36MD1E5	S-45MD1E5	S-56MD1E5	S-73MD1E5
Výkon chlazení	kW	2,80	3,60	4,50	5,60	7,30
Jmenovitý příkon chlazení	W	51,00	51,00	51,00	60,00	87,00
Provozní proud, chlazení	A	0,39	0,39	0,39	0,46	0,70
Topný výkon	kW	3,20	4,20	5,00	6,30	8,00
Jmenovitý příkon vytápění	W	40,00	40,00	40,00	48,00	76,00
Provozní proud, vytápění	A	0,35	0,35	0,35	0,41	0,65
Typ ventilátoru		Ventilátor Sirocco	Ventilátor Sirocco	Ventilátor Sirocco	Ventilátor Sirocco	Ventilátor Sirocco
Objem vzduchu	Vys./stř./niz.	m ³ /min.	12,00/10,00/9,00	12,00/10,00/9,00	12,00/11,00/10,00	13,00/11,50/10,00
Akustický tlak	Vys./stř./niz.	dB(A)	36/34/33	36/34/33	36/35/34	38/36/34
Rozměry (V x Š x H)						
	Vnitřní	mm	200x1000x710	200x1000x710	200x1000x710	200x1000x710
	Panel	mm	20x1230x800	20x1230x800	20x1230x800	20x1230x800
Čistá hmotnost (panel)	kg	21(5,5)	21(5,5)	21(5,5)	21(5,5)	22(5,5)
Přípojky potrubí						
	Kapalinové potrubí	palce (mm)	1/4(6,35)	1/4(6,35)	1/4(6,35)	3/8(9,52)
	Plynové potrubí	palce (mm)	1/2(12,7)	1/2(12,7)	1/2(12,7)	5/8(15,88)



ECONAVI a OVLÁDÁNÍ PŘES INTERNET: Volitelné.



JEDNOTKA S VARIABILNÍM STATICKÝM TLAKEM PRO SKRYTOU INSTALACI TYPU F2

Nový typ jednotky F2 je navržen speciálně pro použití vyžadující pevné čtvercové vedení. Standardně je vybavena vnitřním filtrem.

Pohled na technické parametry

- Nejnižší hlučnost v tomto odvětví od 25 dB(A).
- Vestavěné čerpadlo kondenzátu poskytuje výtlak 785 mm.
- Snadná instalace a údržba.
- Snímač vypnutí vzduchu zabraňuje vniknutí studeného vzduchu.
- Konfigurovatelný ovladač teploty vzduchu.

Výkonnější čerpadlo kondenzátu

Díky použití čerpadla kondenzátu s vysokým výtlakem je možné zvednout odvodní potrubí kondenzátu až na 785 mm od spodní části jednotky.

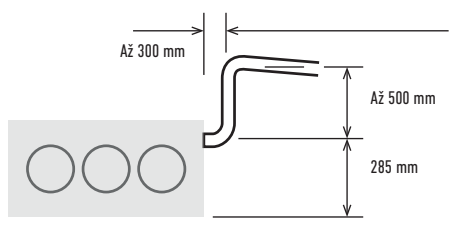

Výhody jednotky F2

Automatická funkce učení pro požadovaný statický tlak, kterou lze snadno aktivovat pomocí standardního kabelového dálkového ovladače časovače. Je možné zvýšit citelný chladicí výkon upravením objemu průtoku vzduchu tak, aby byly téměř úplně eliminovány ztráty latentního tepla. To je možné díky výjimečně velkému povrchu výměníku tepla, v kombinaci se zvýšením objemu vzduchu manuálním výběrem křivky vyšších otáček ventilátoru pomocí standardního kabelového dálkového ovladače, při uvedení systému do provozu spolu s výchozím aktivním ovládním vypnutí dle teploty výměníku a variabilní regulace teploty výparníku na základě zátěže místnosti.

Schéma č. 1 S-22MF2E5A

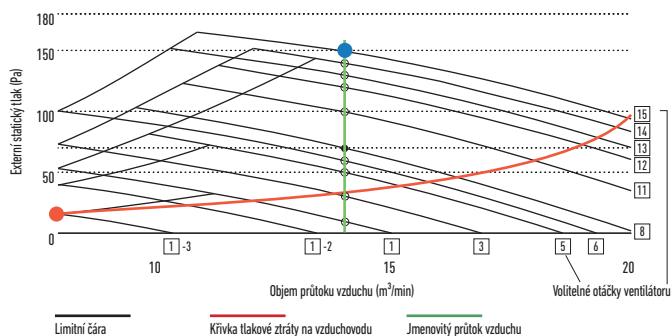

Volitelný ovladač. Ovládání pro hotelové použití PAW-RE2C3



Volitelný ovladač. Dálkový kabelový ovladač CZ-RTCSB. Kompatibilní s Econavi a datavni.



Volitelný snímač Econavi. CZ-CENS1



Volitelný ovladač. Bezdrátový dálkový ovladač CZ-RWSC2 + CZ-RWSC3



Volitelný ovladač. Zjednodušený dálkový ovladač CZ-RE2C2

Model	S-15MF2E5A	S-22MF2E5A	S-28MF2E5A	S-36MF2E5A	S-45MF2E5A	S-56MF2E5A	S-60MF2E5A	S-73MF2E5A	S-90MF2E5A	S-106MF2E5A	S-140MF2E5A	S-160MF2E5A	
Výkon chlazení kW	1,50	2,20	2,80	3,60	4,50	5,60	6,00	7,30	9,00	10,60	14,00	16,00	
Jmenovitý příkon chlazení W	70,00	70,00	70,00	70,00	70,00	100,00	120,00	120,00	135,00	195,00	215,00	225,00	
Proud (chlazení) A	0,57	0,57	0,57	0,57	0,57	0,74	0,89	0,89	0,97	1,30	1,44	1,50	
Topný výkon kW	1,70	2,50	3,20	4,20	5,00	6,30	7,10	8,00	10,00	11,40	16,00	18,00	
Jmenovitý příkon vytápění W	70,00	70,00	70,00	70,00	70,00	100,00	120,00	120,00	135,00	200,00	210,00	225,00	
Proud (topení) A	0,57	0,57	0,57	0,57	0,57	0,74	0,89	0,89	0,97	1,34	1,42	1,50	
Typ ventilátoru	Ventilátor Sirocco												
Objem vzduchu ¹	Vys./stř./niz. m ³ /min.	14,00/13,00/9,00	14,00/13,00/9,00	14,00/13,00/9,00	14,00/13,00/9,00	14,00/13,00/10,00	16,00/15,00/12,00	21,00/19,00/15,00	21,00/19,00/15,00	25,00/23,00/19,00	32,00/26,00/21,00	34,00/29,00/23,00	36,00/32,00/25,00
Externí statický tlak Pa		70 (10-150)	70 (10-150)	70 (10-150)	70 (10-150)	70 (10-150)	70 (10-150)	70 (10-150)	70 (10-150)	70 (10-150)	100 (10-150)	100 (10-150)	
Akustický tlak ²	Vys./stř./niz. dB(A)	33/29/22	33/29/22	33/29/22	33/29/22	34/32/25	34/32/25	35/32/26	35/32/26	37/34/28	38/34/31	39/35/32	40/36/33
Hladina akustického výkonu ²	Vys./stř./niz. dB	55/51/44	55/51/44	55/51/44	55/51/44	56/54/47	56/54/47	57/54/48	57/54/48	59/56/50	60/56/53	61/57/54	62/58/55
Rozměr	V x Š x H mm	290x800x700	290x800x700	290x800x700	290x800x700	290x800x700	290x800x700	290x1000x700	290x1000x700	290x1000x700	290x1400x700	290x1400x700	
Čistá hmotnost kg		29	29	29	29	29	34	34	34	46	46	46	
Připojky potrubí	Kapalina palce (mm) Plyn palce (mm)	1/4(6,35) 1/2(12,70)	1/4(6,35) 1/2(12,70)	1/4(6,35) 1/2(12,70)	1/4(6,35) 1/2(12,70)	1/4(6,35) 1/2(12,70)	1/4(6,35) 5/8(15,88)	3/8(9,52) 5/8(15,88)	3/8(9,52) 5/8(15,88)	3/8(9,52) 5/8(15,88)	3/8(9,52) 5/8(15,88)	3/8(9,52) 5/8(15,88)	

1) Hodnota platí pro standardní nastavení při dodávce (křivka H 8, křivka M 5, křivka L 1). 2) Akustický tlak bez průtoku chladiva.



ECONAVI a OVLÁDÁNÍ přes INTERNET: Volitelné.

TENKÁ SKRYTÁ JEDNOTKA S VARIABILNÍM STATICKÝM TLAKEM TYPU M1

Ultratenká jednotka M1 je jedním z nejlepších výrobků svého typu v tomto oboru. S hloubkou pouhých 200 mm umožňuje lepší flexibilitu instalace, a jednotka tak může být použita v mnohem více aplikacích. Kromě toho má vysokou účinnost a je extrémně tichá. Díky tomu je velmi oblíbená u mnoha uživatelů, včetně hotelů a malých kanceláří.

Pohled na technické parametry

- Ultratenký profil: 200 mm u všech modelů
- Stejnoseměrný motor ventilátoru podstatně snižuje spotřebu energie.
- Ideální pro hotely s velmi úzkými stropními podhledy
- Snadná údržba a servis přes externí rozvodnou skříň
- Statický tlak 40 Pa umožňuje připojení vzduchovodu.
- Obsahuje čerpadlo kondenzátu.

Výstupní a vstupní nástavec vzduchu

S-...MM1E5A	Průměry	Výstupní nástavec vzduchu	Průměry	Vstupní nástavec vzduchu
22, 28 & 36	2 x Ø200	CZ-DUMPA22MMS2	2 x Ø200	CZ-DUMPA22MMR2
45 & 56	3 x Ø160	CZ-DUMPA45MMS3	2 x Ø200	CZ-DUMPA22MMR3

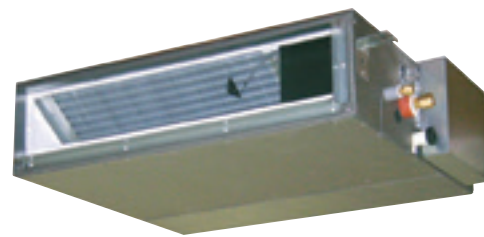

Ultratenký profil u všech modelů

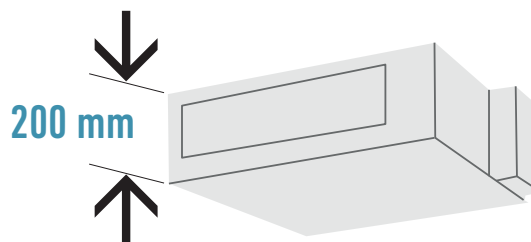

Čerpadlo kondenzátu se zvýšeným výkonem!

Díky použití čerpadla kondenzátu s vysokým výtlakem je možné zvednout odvodní potrubí kondenzátu až na 785 mm od spodní části krytu jednotky.

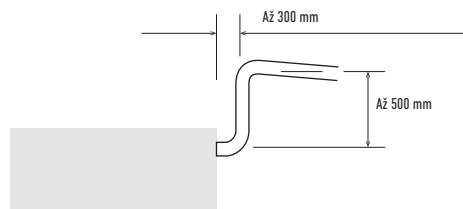

Volitelný ovladač. Ovládání pro hotelové použití PAW-RE2C3



Volitelný ovladač. Dálkový kabelový ovladač CZ-RTCSB. Kompatibilní s Econavi a datanavi.



Volitelný snímač Econavi. CZ-CENSC1



Volitelný ovladač. Bezdrátový dálkový ovladač CZ-RWSK2 + CZ-RWSC3



Volitelný ovladač. Zjednodušený dálkový ovladač CZ-RE2C2

Model		S-15MM1E5A	S-22MM1E5A	S-28MM1E5A	S-36MM1E5A	S-45MM1E5A	S-56MM1E5A
Výkon chlazení	kW	1,50	2,20	2,80	3,60	4,50	5,60
Jmenovitý příkon chlazení	W	36,00	36,00	40,00	42,00	49,00	64,00
Provozní proud, chlazení	A	0,26	0,26	0,30	0,31	0,37	0,48
Topný výkon	kW	1,70	2,50	3,20	4,20	5,00	6,30
Jmenovitý příkon vytápění	W	26,00	26,00	30,00	32,00	39,00	54,00
Provozní proud, vytápění	A	0,23	0,23	0,27	0,28	0,34	0,45
Typ ventilátoru		Ventilátor Sirocco	Ventilátor Sirocco	Ventilátor Sirocco	Ventilátor Sirocco	Ventilátor Sirocco	Ventilátor Sirocco
Objem vzduchu	Vys./stř./niz.	m ³ /min.	8,00/7,00/6,00	8,00/7,00/6,00	8,50/7,50/6,50	9,00/8,00/7,00	10,50/9,50/8,00
Externí statický tlak	Pa	10(30)	10(30)	15(30)	15(40)	15(40)	15(40)
Akustický tlak	Vys./stř./niz. ¹⁾	dB(A)	28/27/25 (30/29/27)	28/27/25 (30/29/27)	30/29/27 (32/31/29)	32/30/28 (34/32/30)	35/33/31 (37/35/32)
Akustický výkon	Vys./stř./niz.	dB	43/42/40	43/42/40	45/44/42	47/45/43	50/48/46
Rozměr	V x Š x H	mm	200x750x640	200x750x640	200x750x640	200x750x640	200x750x640
Čistá hmotnost	kg	19	19	19	19	19	19
Přípojky potrubí	Kapalinové potrubí	palce (mm)	1/4(6,35)	1/4(6,35)	1/4(6,35)	1/4(6,35)	1/4(6,35)
	Plynové potrubí	palce (mm)	1/2(12,70)	1/2(12,70)	1/2(12,70)	1/2(12,70)	1/2(12,70)

1) s posilovacím kabelem pomocí připojení nakrátko.



ECONAVI a OVLÁDÁNÍ PŘES INTERNET: Volitelné.

JEDNOTKA S VYSOKÝM STATICKÝM TLAKEM PRO SKRYTOU INSTALACI TYPU E2



Vysokotlaký přívod a funkce 100% přívodu čerstvého vzduchu. Řada E2 kanálových jednotek nabízí vylepšenou flexibilitu designu pro širší možnosti vzduchodů díky vyššímu externímu statickému tlaku a také nižší spotřebu energie.

Pohled na technické parametry

- Bez nutnosti ventilu RAP
- Funkce 100% přívodu čerstvého vzduchu
- Stejněměrný motor ventilátoru pro vyšší úspory
- Naprostá flexibilita pro různé návrhy vzduchodů
- Může být umístěna do skříňe odolné počasí pro venkovní umístění.
- Snímač vypnutí vzduchu zabraňuje vniknutí studeného vzduchu.
- Konfigurovatelný ovladač teploty vzduchu

Příklad systému

Kontrolní přípojka (450 × 450 mm nebo více) je nutná na spodní straně skříňe vnitřní jednotky (místní dodávka).

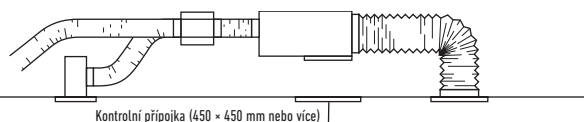

Kontrolní přípojka (450 × 450 mm nebo více)

Funkce 100% přívodu čerstvého vzduchu

Nová kanálová jednotka E2 s funkcí 100% přívodu čerstvého vzduchu nabízí výjimečnou teplotu na výtlaku.

	Rozsah výtlaku		
	Min	Max	Výchozí
Chlazení	15 °C	24 °C	18 °C
Vytápění	17 °C	45 °C	40 °C

Připojovací nástavce

Výstupní nástavec vzduchu (vhodný pro pevné + ohebné vzduchovody)

	Počet výstupů s průměry	Model
S-224ME1E5A / S-280ME1E5	1 x 500 mm	CZ-TREMIESPW706

Sada pro funkci 100% přívodu čerstvého vzduchu

Pro 2trubkové systémy		Pro 3trubkové systémy	
2x CZ-P160RVK2	Sada ventilu RAP	2x CZ-P160HR3	Sada 3trubkového ventilu
2x CZ-CAPE2	Řídicí deska s plošnými spoji pro 3trubkové jednotky	2x CZ-CAPE2	Řídicí deska s plošnými spoji pro 3trubkové jednotky
CZ-P680BK2	Sada rozdělovací spojky	CZ-P680BH2	Sada rozdělovací spojky
1× dálkové ovládání		1× dálkové ovládání	



Volitelný ovladač. Ovládání pro hotelové použití PAW-RE2C3



Volitelný ovladač. Dálkový kabelový ovladač CZ-RTCSB. Kompatibilní s Econavi a datanavi.



Volitelný snímač Econavi. CZ-CENS1



Volitelný ovladač. Bezdrátový dálkový ovladač CZ-RWSK2 + CZ-RWSC3



Volitelný ovladač. Zjednodušený dálkový ovladač CZ-RE2C2

Model	Funkce 100% přívodu čerstvého vzduchu (pomocí sady pro 100% čerstvý vzduch)				Vysokotlaký vzduchovod				
	S-224ME2E5		S-280ME2E5		S-224ME2E5		S-280ME2E5		
	Chlazení	Vytápění	Chlazení	Vytápění	Chlazení	Vytápění	Chlazení	Vytápění	
Výkon	kW	22,40	21,20	28,00	26,50	22,40	25,00	28,00	31,50
Příkon	W	290,00	290,00	350,00	350,00	440,00	440,00	715,00	715,00
Provozní proud	A	1,85	1,85	2,20	2,20	2,45	2,45	3,95	3,95
Objem vzduchu	Vys./stř./niz.	m ³ /min. 28,30 / — / —		35,00 / — / —		56,00 / 51,00 / 44,00		72,00 / 63,00 / 53,00	
Externí statický tlak	Pa	200		200		140 (60-270) ¹		140 (72-270) ¹	
Akustický tlak ²	Vys./stř./niz.	dB(A) 43 / — / —		44 / — / —		45 / 43 / 41		49 / 47 / 43	
Akustický výkon	Vys./stř./niz.	dB 75 / — / —		76 / — / —		77 / 75 / 73		81 / 79 / 75	
Rozměr	V × Š × H	mm 479 × 1453 × 1205		479 × 1453 × 1205		479 × 1453 × 1205		479 × 1453 × 1205	
Čistá hmotnost	kg	102		106		102		106	
Přípojky potrubí	Kapalinové potrubí	palce (mm) 3/8 (9,52)		3/8 (9,52)		3/8 (9,52)		3/8 (9,52)	
	Plynové potrubí	palce (mm) 3/4 (19,05)		7/8 (22,22)		3/4 (19,05)		7/8 (22,22)	

Jmenovité podmínky pro funkci 100% přívodu čerstvého vzduchu: Chlazení venkovní 33 °C ST/28 °C MT. Vytápění venkovní 0 °C ST/-2,9 °C MT. 1) Je možné zvolit při protínání nastavení. 2) Hodnoty při nastavení 140 Pa. * Filtr není součástí dodávky. Není kompatibilní s 3trubkovou jednotkou ECO G GF3.



ECONAVI a OVLÁDÁNÍ přes INTERNET: Volitelné.

REKUPERACE TEPLA S PŘÍMÝM VÝMĚNÍKEM



Motorem ovládané obtokové zařízení rekuperace tepla automaticky ovládané řízením jednotky, aby ve vhodných případech bylo využito volné chlazení čerstvým vzduchem.

- Samonosné panely z pozinkované oceli, izolované na vnitřní i vnější straně
- Protiproudé rekuperační zařízení vzduch-vzduch, vyrobené z listů speciálního papíru se speciálním těsněním, které umožňuje oddělit proudění vzduchu a je propustné pouze pro vodní páru. Celková výměna tepla s účinností rekuperace tepla až 70 % a entalpie až 67 %. Také s vysokou úrovní během letní sezóny.
- Účinné filtry G4 se syntetickým čistitelným médiem na sání čerstvého vzduchu i vstupu zpětného vzduchu
- Demontovatelný boční panel umožňující přístup k filtrům a rekuperačnímu zařízení v případě plánované údržby
- Nízká spotřeba, vysoká účinnost a tiché ventilátory s přímým pohonem
- Přívodní část je doplněna o přímý výměník (R410A) osazený elektromagnetickým regulačním ventilem, freonovým filtrem, kontaktními snímači teploty na kapalinové a plynové straně, NTC snímače na vstupu i výstupu vzduchu.
- Vestavěná elektrická skříň osazená deskou s plošnými spoji k ovládání otáček ventilátoru a k propojení venkovních/vnitřních jednotek
- Připojení vzduchovodu kruhovými plastovými manžetami
- Dálkový ovladač časovače CZ-RTC5B (volitelně)

Vyvážené větrání

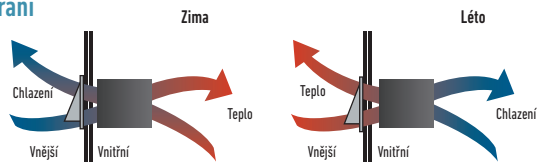

Propojení k vnitřním/venkovním jednotkám

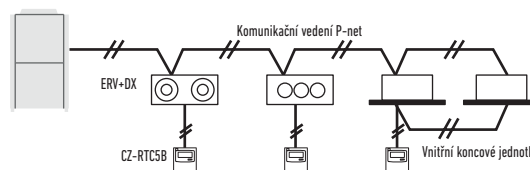

Charakteristické křivky

Následující křivky ukazují externí statický tlak jednotky při maximálních otáčkách ventilátoru u každého modelu.

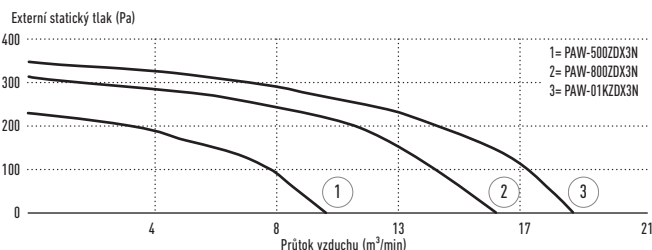

Volitelný ovladač. Ovládání pro hotelové použití PAW-RE2C3



Volitelný ovladač. Dálkový kabelový ovladač CZ-RTC5B. Kompatibilní s Econavi a datanavi.



Volitelný snímač Econavi. CZ-CENS51

Model	PAW-500ZDX3N		PAW-800ZDX3N		PAW-01KZDX3N			
Zdroj napájení	Napětí	V	230	230	230	230		
	Počet fází		Jedna fáze	Jedna fáze	Jedna fáze	Jedna fáze		
	Frekvence	Hz	50	50	50	50		
Objem vzduchu		m³/min.	8,33	13,33	16,66			
Externí statický tlak ¹		Pa	90	120	115			
Maximální proud	Celková plná zátěž	A	0,6	1,4	2,1			
Příkon		W	150	320	390			
Akustický tlak ²		dB(A)	39	42	43			
Přípojky potrubí	Kapalinové potrubí	palce (mm)	1/4 (6,35)	1/4 (6,35)	1/4 (6,35)			
	Plynové potrubí	palce (mm)	1/2 (12,70)	1/2 (12,70)	1/2 (12,70)			
Rekuperace tepla			Chlazení	Vytápění	Chlazení	Vytápění		
Teplotní účinnost	%		76	76	76	76		
Entalpická účinnost	%		63	67	63	62		
Režim úspory energie v letním nebo zimním režimu*	kW		1,70	4,30 (4,80)	2,50	6,50 (7,30)	3,20	8,20 (9,00)
Přímý výměník								
Celkový/praktický výkon	kW		3,00 / 2,10	2,50 / 2,70	5,10 / 3,50	4,40 / 4,80	5,80 / 4,10	5,20 / 6,70
Vypínací teplota	°C		15,9	30,1 (29,2)	17,9	27,5 (26,5)	18,6	26,3 (25,3)
Vypínací relativní vlhkost	%		90	16 (15)	90	14 (13)	89	15 (14)

Jmenovité letní podmínky: Venkovní vzduch: 32 °C ST, RV 50 %. Okolní podmínky: 26 °C ST, RV 50 %. Jmenovité zimní podmínky: Venkovní vzduch: -5 °C ST, RV 80 %. Okolní podmínky: 20 °C ST, RV 50 %. Podmínky vstupního vzduchu v režimu chlazení: 28,5 °C ST, RV 50 %; vypínací teplota 7 °C. Stav vstupu vzduchu režimu vytápění: 13 °C ST, RV 40 % (11 °C ST, RV 45 %); kondenzační teplota 40 °C ST. Suchý teploměr; RV: Relativní vlhkost.

1) Vztahuje se ke jmenovitému průtoku vzduchu za filtru a deskovým tepelným výměníkem. 2) Úroveň akustického tlaku vypočítaná ve vzdálenosti 1 m od: vedeného přívodního a výstupního vzduchu vedeného zpětně - prvního sání vzduchu / servisní strany, za normálních podmínek. * Předběžné údaje.



ECONAVI a OVLÁDÁNÍ PŘES INTERNET: Volitelné.

STROPNÍ JEDNOTKA TYPU T2

Tato řada jednotek T2 montovaných ke stropu je vybavena stejnosměrným motorem ventilátoru pro zvýšenou účinnost a sníženou provozní hlučnost. Všechny jednotky mají stejnou výšku a hloubku, a poskytují tak jednotný vzhled u smíšených instalací. Jsou také vybaveny otvorem pro přívod čerstvého vzduchu ke zlepšení kvality vzduchu.

Pohled na technické parametry

- Nízká hlučnost
- Nová konstrukce, všechny jednotky mají výšku pouhých 235 mm.
- Velký a široký proud vzduchu
- Snadná instalace a údržba
- Otvor pro přívod čerstvého vzduchu

Další zlepšení pohodlí

Široký otvor výstupu vzduchu umožňuje rozšířit proudění vzduchu na levou a pravou stranu tak, aby bylo v celé místnosti dosaženo komfortní teploty. „Pozice proti vzdušným proudům“ brání proudění vzduchu přímo na lidské tělo, které způsobuje nepříjemné pocity. Tato pozice mění šířku pohybu vzduchové klapky, aby se zvýšila úroveň komfortu.

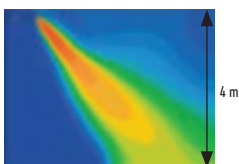

Další zlepšení pohodlí díky distribuci proudění vzduchu

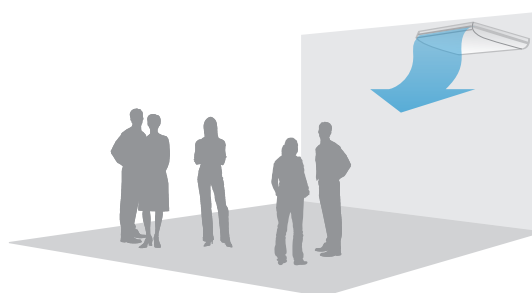

Distribuce vzduchu se mění automaticky podle provozního režimu.

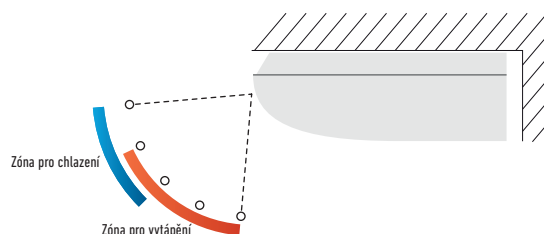

Volitelný ovladač. Ovládání pro hotelové použití PAW-RE2C3



Volitelný ovladač. Dálkový kabelový ovladač CZ-RTCSB. Kompatibilní s Econavi a datavni.



Volitelný snímač Econavi. CZ-CENS1



Volitelný ovladač. Bezdrátový dálkový ovladač CZ-RWST3N



Volitelný ovladač. Zjednodušený dálkový ovladač CZ-RE2C2

Model			S-36MT2E5A	S-45MT2E5A	S-56MT2E5A	S-73MT2E5A	S-106MT2E5A	S-140MT2E5A
Výkon chlazení	kW		3,60	4,50	5,60	7,30	10,60	14,00
Jmenovitý příkon chlazení	W		35,00	40,00	40,00	55,00	80,00	100,00
Provozní proud, chlazení	A		0,36	0,38	0,38	0,44	0,67	0,79
Topný výkon	kW		4,20	5,00	6,30	8,00	11,40	16,00
Jmenovitý příkon vytápění	W		35,00	40,00	40,00	55,00	80,00	100,00
Provozní proud, vytápění	A		0,36	0,38	0,38	0,44	0,67	0,79
Typ ventilátoru			Ventilátor Sirocco	Ventilátor Sirocco	Ventilátor Sirocco	Ventilátor Sirocco	Ventilátor Sirocco	Ventilátor Sirocco
Objem vzduchu	Vys./stř./niz.	m ³ /min.	14,00/12,00/10,50	15,00/12,50/10,50	15,00/12,50/10,50	21,00/18,00/15,50	30,00/25,00/23,00	32,00/28,00/24,00
Akustický tlak	Vys./stř./niz.	dB(A)	36/32/30	37/33/30	37/33/30	39/35/33	42/37/36	46/40/37
Akustický výkon	Vys./stř./niz.	dB	54/50/48	55/51/48	55/51/48	57/53/51	60/55/54	62/58/55
Rozměr	V x Š x H	mm	235x960x690	235x960x690	235x960x690	235x1275x690	235x1590x690	235x1590x690
Čistá hmotnost		kg	27	27	27	33	40	40
Přípojky potrubí	Kapalinové potrubí	palce (mm)	1/4(6,35)	1/4(6,35)	1/4(6,35)	3/8(9,52)	3/8(9,52)	3/8(9,52)
	Plynové potrubí	palce (mm)	1/2(12,70)	1/2(12,70)	1/2(12,70)	5/8(15,88)	5/8(15,88)	5/8(15,88)

* Předběžné údaje.



ECONAVI a OVLÁDÁNÍ PŘES INTERNET: Volitelné.

NÁSTĚNNÁ JEDNOTKA TYPU K2



Nástěnná jednotka má stylový hladký panel, který nejen že vypadá dobře, ale také se snadno čistí. Jednotka je také menší, lehčí a výrazně tišší než předchozí modely. Díky tomu je ideální pro malé kanceláře a další komerční aplikace.

Distribuce vzduchu se mění automaticky podle provozního režimu jednotky.

Tichý provoz

Tyto jednotky patří mezi nejtišší v tomto odvětví. Díky tomu jsou ideálním řešením pro hotely a nemocnice.

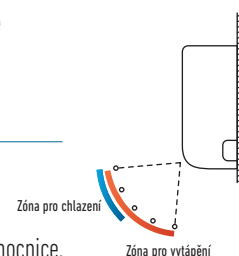

Pohled na technické parametry

- Uzavřená výstupní přípojka
- Lehčí a menší jednotky se snadněji instalují.
- Tichý provoz
- Hladký a odolný design
- Výstup potrubí ve třech směrech
- Distribuce vzduchu se mění automaticky podle provozního režimu.

Hladký a trvanlivý design

Hladký kryt znamená, že tyto jednotky je možné použít do nejmodernějších interiérů. Díky kompaktnímu rozměru je možné je instalovat i do malých prostor.

Uzavřený výstupní otvor

Pokud je jednotka vypnuta, klapka se úplně uzavře, aby se zabránilo vniknutí prachu do jednotky, a zařízení tak bylo udržováno v čistotě. Lehčí a menší jednotky se snadněji instalují. Šířka se zmenšila o 17 % a jednotky jsou také lehčí.

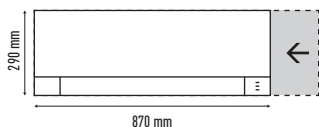

Možný výstup potrubí v šesti směrech

Výstup potrubí je možné provést v šesti směrech: vpravo, vpravo na zadní straně, vpravo dole, vlevo, vlevo na zadní straně a vlevo dole. Díky tomu je instalace snadnější.

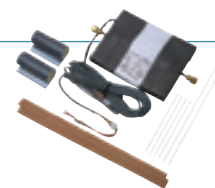

Externí ventil (volitelný)

CZ-P56SVK2 (velikosti modelů 15 až 56)
CZ-P160SVK2 (modely o výkonu 73 až 106)



Volitelný ovladač. Ovládání pro hotelové použití PAW-RE2C3



Volitelný ovladač. Dálkový kabelový ovladač CZ-RTCSB. Kompatibilní s Econavi a datanavi.



Volitelný snímač Econavi. CZ-CENSC1



Volitelný ovladač. Bezdrátový dálkový ovladač CZ-RWSK2



Volitelný ovladač. Zjednodušený dálkový ovladač CZ-RE2C2

Model		S-15MK2E5A	S-22MK2E5A	S-28MK2E5A	S-36MK2E5A	S-45MK2E5A	S-56MK2E5A	S-73MK2E5A	S-106MK2E5A	
Výkon chlazení	kW	1,50	2,20	2,80	3,60	4,50	5,60	7,30	10,60	
Jmenovitý příkon chlazení	W	25,00	25,00	25,00	30,00	30,00	35,00	55,00	80,00	
Provozní proud, chlazení	A	0,20	0,21	0,23	0,25	0,32	0,35	0,51	0,70	
Topný výkon	kW	1,70	2,50	3,20	4,20	5,00	6,30	8,00	11,40	
Jmenovitý příkon vytápění	W	25,00	25,00	25,00	30,00	30,00	35,00	55,00	80,00	
Provozní proud, vytápění	A	0,20	0,21	0,23	0,25	0,32	0,35	0,51	0,70	
Typ ventilátoru		S příčným prouděním		S příčným prouděním	S příčným prouděním	S příčným prouděním	S příčným prouděním	S příčným prouděním	S příčným prouděním	
Objem vzduchu	Chlazení	m ³ /min. 7,90/7,40/6,50		9,00/7,50/6,50	9,50/8,30/6,50	10,90/9,00/6,50	14,50/12,50/10,00	16,00/14,00/12,00	19,50/17,00/14,00	21,50/18,50/15,00
	Topení	m ³ /min. 9,00/7,70/6,80		9,20/8,30/6,80	9,70/8,50/6,80	11,20/9,50/6,80	14,50/12,50/10,00	16,00/14,00/12,00	19,50/17,00/14,00	21,50/18,50/15,00
Vys./stř./niz.		34/32/29		36/33/29	37/34/29	40/36/29	38/35/33	40/37/35	47/44/40	49/46/42
Akustický tlak	Vys./stř./niz.	dB(A) 49/47/44		51/48/44	52/49/44	55/51/44	53/50/48	55/52/50	62/59/55	64/61/57
Akustický výkon	Vys./stř./niz.	dB 49/47/44		51/48/44	52/49/44	55/51/44	53/50/48	55/52/50	62/59/55	64/61/57
Rozměr	V × Š × H	mm 290x870x214		290x870x214	290x870x214	290x870x214	302x1120x236	302x1120x236	302x1120x236	302x1120x236
Čistá hmotnost	kg	9		9	9	9	13	13	14	14
Přípojky potrubí	Kapalinové potrubí	palce (mm) 1/4(6,35)		1/4(6,35)	1/4(6,35)	1/4(6,35)	1/4(6,35)	1/4(6,35)	3/8(9,52)	3/8(9,52)
	Plynové potrubí	palce (mm) 1/2(12,70)		1/2(12,70)	1/2(12,70)	1/2(12,70)	1/2(12,70)	1/2(12,70)	5/8(15,88)	5/8(15,88)



ECONAVI a OVLÁDÁNÍ PŘES INTERNET: Volitelné.

PODLAHOVÁ JEDNOTKA TYPU P1

Typ P1. Kompaktní podlahové jednotky P1 jsou ideálním řešením pro zajištění klimatizace v okolí oken. Do skříňové jednotky je možné namontovat standardní kabelový ovladač.

Pohled na technické parametry

- Potrubí je možné připojit z kterékoli strany jednotky, a to ze spodní nebo ze zadní strany.
- Snadná instalace
- Přední panel se plně otevírá, což umožňuje snadnou údržbu.
- Demontovatelná mřížka výstupu vzduchu zajišťuje flexibilní proudění vzduchu.
- Prostor pro čerpadlo kondenzátu
- Pro zabudované dálkové ovládání, hodí se pouze CZ-RTC2.



Okruh účinného dosahu

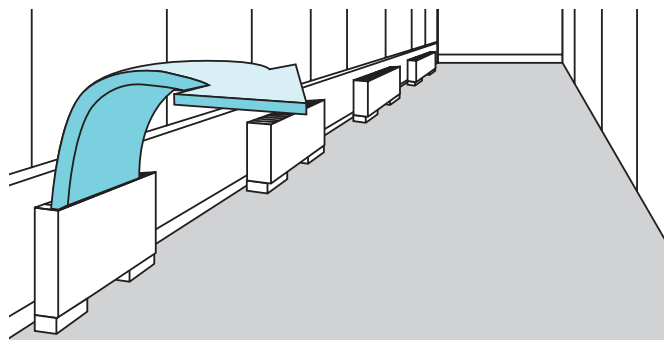

Okruh účinného dosahu



Volitelný ovladač.
Ovládání pro hotelové
použití PAW-RE2C3



Volitelný ovladač.
Dálkový ovladač
časovače CZ-RTC2



Volitelný ovladač.
Dálkový kabelový
ovladač CZ-RTC5B.
Kompatibilní s Econavi
a datanavi.



Volitelný snímač
Econavi.
CZ-CENSC1



Volitelný ovladač.
Bezdrátový dálkový
ovladač CZ-RWSK2 +
CZ-RWSC3



Volitelný ovladač.
Zjednodušený dálkový
ovladač CZ-RE2C2

Model			S-22MP1E5	S-28MP1E5	S-36MP1E5	S-45MP1E5	S-56MP1E5	S-71MP1E5
Výkon chlazení	kW		2,20	2,80	3,60	4,50	5,60	7,10
Jmenovitý příkon chlazení	W		56,00	56,00	85,00	126,00	126,00	160,00
Provozní proud, chlazení	A		0,25	0,25	0,38	0,56	0,56	0,72
Topný výkon	kW		2,50	3,20	4,20	5,00	6,30	8,00
Jmenovitý příkon vytápění	W		40,00	40,00	70,00	91,00	91,00	120,00
Provozní proud, vytápění	A		0,18	0,18	0,31	0,41	0,41	0,54
Typ ventilátoru			Ventilátor Sirocco	Ventilátor Sirocco	Ventilátor Sirocco	Ventilátor Sirocco	Ventilátor Sirocco	Ventilátor Sirocco
Objem vzduchu	Vys./stř./niz.	m ³ /min.	7,00/6,00/5,00	7,00/6,00/5,00	9,00/7,00/6,00	12,00/9,00/8,00	15,00/13,00/11,00	17,00/14,00/12,00
Akustický tlak	Vys./stř./niz.	dB(A)	33/30/28	33/30/28	39/35/29	38/35/31	39/36/31	41/38/35
Rozměr	V x Š x H	mm	615x1065x230	615x1065x230	615x1065x230	615x1380x230	615x1380x230	615x1380x230
Čistá hmotnost		kg	29	29	29	39	39	39
Připojky potrubí	Kapalinové potrubí	palce (mm)	1/4(6,35)	1/4(6,35)	1/4(6,35)	1/4(6,35)	1/4(6,35)	3/8(9,52)
	Plynové potrubí	palce (mm)	1/2(12,70)	1/2(12,70)	1/2(12,70)	1/2(12,70)	1/2(12,70)	5/8(15,88)



ECONAVI a OVLÁDÁNÍ přes INTERNET: Volitelné.

SKRYTÁ PODLAHOVÁ JEDNOTKA TYPU R1

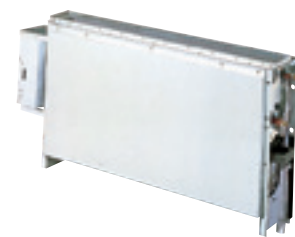

Typ R1. S hloubkou pouhých 229 mm může být jednotka R1 snadno skryta do prostor pod okny a zajišťovat výkonnou a účinnou klimatizaci.

Okruh klimatizace s vysokou interiérovou kvalitou

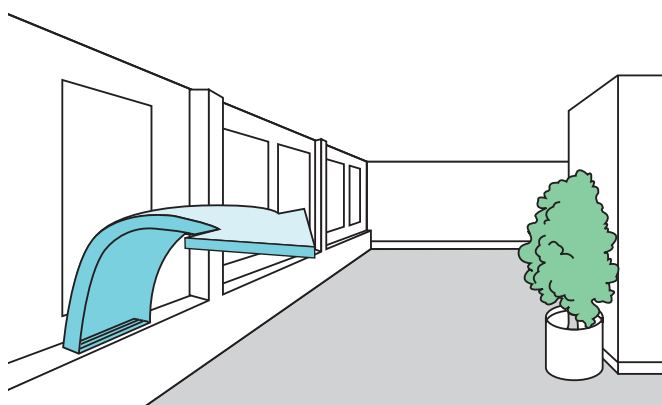

Pohled na technické parametry

- Skříň jednotky umožňující skrytou instalaci
- Dodává se s vyjímatelnými filtry.
- Potrubí je možné připojit z kterékoli strany jednotky, a to ze spodní nebo ze zadní strany.
- Snadná instalace



Volitelný ovladač.
Ovládání pro hotelové
použití PAW-RE2C3



Volitelný ovladač
Dálkový ovladač
časovače CZ-RTC2



Volitelný ovladač.
Dálkový kabelový
ovladač CZ-RTC5B.
Kompatibilní s Econavi
a datanavi.



Volitelný snímač
Econavi.
CZ-CENSC1



Volitelný ovladač.
Bezdrátový dálkový
ovladač CZ-RWSK2 +
CZ-RWSC3



Volitelný ovladač.
Zjednodušený dálkový
ovladač CZ-REZC2

Model		S-22MR1E5	S-28MR1E5	S-36MR1E5	S-45MR1E5	S-56MR1E5	S-71MR1E5	
Výkon chlazení	kW	2,20	2,80	3,60	4,50	5,60	7,10	
Jmenovitý příkon chlazení	W	56,00	56,00	85,00	126,00	126,00	160,00	
Provozní proud, chlazení	A	0,25	0,25	0,38	0,56	0,56	0,72	
Topný výkon	kW	2,50	3,20	4,20	5,00	6,30	8,00	
Jmenovitý příkon vytápění	W	40,00	40,00	70,00	91,00	91,00	120,00	
Provozní proud, vytápění	A	0,18	0,18	0,31	0,41	0,41	0,54	
Typ ventilátoru		Ventilátor Sirocco	Ventilátor Sirocco	Ventilátor Sirocco	Ventilátor Sirocco	Ventilátor Sirocco	Ventilátor Sirocco	
Objem vzduchu	Vys./stř./niz.	m ³ /min.	7,00/6,00/5,00	7,00/6,00/5,00	9,00/7,00/6,00	12,00/9,00/8,00	15,00/13,00/11,00	17,00/14,00/12,00
Akustický tlak	Vys./stř./niz.	dB(A)	33/30/28	33/30/28	39/35/29	38/35/31	39/36/31	41/38/35
Rozměr	V × Š × H	mm	616x904x229	616x904x229	616x904x229	616x1219x229	616x1219x229	616x1219x229
Čistá hmotnost	kg	21	21	21	28	28	28	
Přípojky potrubí	Kapalinové potrubí	palce (mm)	1/4(6,35)	1/4(6,35)	1/4(6,35)	1/4(6,35)	1/4(6,35)	3/8(9,52)
	Plynové potrubí	palce (mm)	1/2(12,70)	1/2(12,70)	1/2(12,70)	1/2(12,70)	1/2(12,70)	5/8(15,88)



ECONAVI a OVLÁDÁNÍ PŘES INTERNET: Volitelné.

JEDNOTKA HYDROKIT PRO ECOi S VODOU O TEPLOTĚ 45 °C



Připojte jednotku Hydrokit ke svému systému VRF společně s dalšími vnitřními jednotkami.

Základní princip a výhody

Jednotka Hydrokit poskytuje horkou vodu díky využití odpadního tepla rekuperovaného ze standardní vnitřní klimatizační jednotky v režimu chlazení.

Celý systém dosahuje díky této rekuperaci tepla vysoké energetické účinnosti a poskytuje výhody pro metody posouzení související s udržitelností, jako např. BREEAM ve Velké Británii.

Řídicí funkce jednotky Hydrokit/CZ-RTC5B

- CZ-RTC5B je vylepšenou verzí CZ-RTC3. Lze ji použít pro jednotku hydrokit a také pro normální vnitřní jednotku. CZ-RTC5B kontroluje typ připojené jednotky a automaticky přepíná styl zobrazení jednotky hydrokit nebo klimatizace.
- Provozní režim ve stylu jednotky Hydrokit lze nastavit na začátku v následujících režimech: režim nádrže nebo režim klimatizace.

Pohled na technické parametry

- Pouze s 3trubkovými venkovními jednotkami řady ECOi MF2 6N
- Dálkový ovladač CZ-RTC5B, který se běžně používá s vnitřními jednotkami ECOi a PACi s vnitřním výměníkem

Přehled: hydromodul v systému VRF

- Lze připojit několik hydromodulů do stejného okruhu.
- Každý modul lze nastavit do jiného provozního režimu, a to buď do režimu dodávky horké vody, nebo režimu vytápění prostoru (oba provozní režimy nelze na 1 hydromodulu nastavit souběžně).
- Souprava elektromagnetického ventilu pro ovládání 3trubkové jednotky je zapotřebí pro každou vnitřní jednotku a hydromodul.

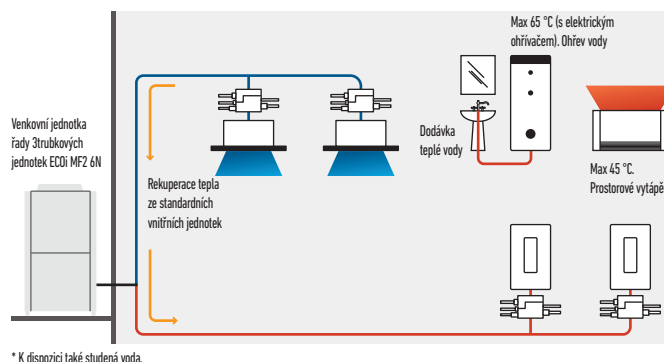

* K dispozici také studená voda.



Volitelný ovladač.
Ovládání pro hotelové
použití PAW-RE2C3



Volitelný ovladač.
Dálkový kabelový
ovladač CZ-RTC5B.
Kompatibilní s Econavi
a datavni.



Volitelný snímač
Econavi.
CZ-CENSC1

Model*	S-80MW1E5		S-125MW1E5	
Zdroj napájení	230 V/jedna fáze/50 Hz		230 V/jedna fáze/50 Hz	
Výkon chlazení	kW	8,00	kW	12,50
Topný výkon	kW	9,00	kW	14,00
Maximální teplota	°C	~45 / ~65 ¹	°C	~45 / ~65 ¹
Rozměr	V × Š × H	mm	892x502x353	892x502x353
Konektor vodního potrubí	palce	R 1 ¼	palce	R 1 ¼
Vodní čerpadlo (vestavěné)	Stejnoseměrný elektromotor (třída A)		Stejnoseměrný elektromotor (třída A)	
Rychlost průtoku vody	Chlazení	l/min	22,90	35,80
	Topení	l/min	25,80	40,10
Připojky potrubí	Kapalinové potrubí	palce (mm)	3/8(9,52)	3/8(9,52)
	Plynové potrubí	palce (mm)	5/8(15,88)	5/8(15,88)
	Odvodní potrubí		15 ~ 17 mm (vnitřní velikost)	15 ~ 17 mm (vnitřní velikost)
Provozní rozsah	Chlazení	Okolí/voda	°C	+10 ~ +43 / +5 ~ +20
	Vytápění	Okolí/voda	°C	-20 ~ +32 / +25 ~ +45
Připojitelný systém	3trubkový systém VRF (typ s rekuperací tepla) (systém dosahuje výkonu až 48 HP)			
Maximální poměr vnitřních jednotek (připojitelný poměr výkonu modulu hydrokit)	Celkový výkon vnitřní jednotky + jednotky Hydrokit: až 130 % (** ~ ** % vs. celkový výkon venkovní jednotky)			

1) Max. 45 °C dle okruhu chladiva (cyklus tepelného čerpadla), více než 45 °C lze dosáhnout pomocí elektrického ohřevče. * Předběžné údaje.



ECONAVI: Volitelné.

RADIÁTORY AQUAREA AIR. KONVEKTORY S VENTILÁTOREM PRO POUŽITÍ S TEPELNÝM ČERPADLEM

AQUAREA
AIR



Nová řada extra nízkoteplotních radiátorů pro použití s tepelným čerpadlem: Aquarea Air 200/700/900 se sálavým efektem

Štíhlé radiátory Panasonic Aquarea Air poskytují vysokou účinnost regulace teploty.

Díky hloubce těsně pod 13 cm jsou na špičce trhu. Elegantní provedení Aquarea Air se snadno začlení do interiéru domácnosti a pečlivé zpracování je jasně viditelné v každém detailu.

Díky výjimečné účinnosti větrání motor spotřebovává mnohem méně energie (nízký příkon). Otáčky ventilátoru jsou nepřetržitě modulovány ovládačem teploty s proporcionalní integrální logikou, což má nesporné výhody pro regulaci teploty a vlhkosti v letním režimu.



Se standardními litými radiátory

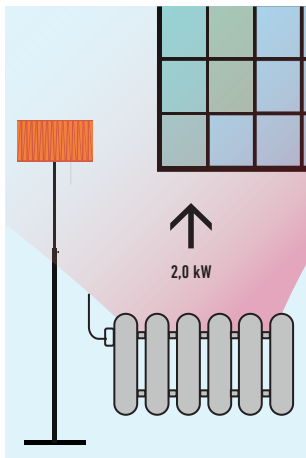

Zapotřebí voda o teplotě 65 °C

Se systémem Aquarea Air

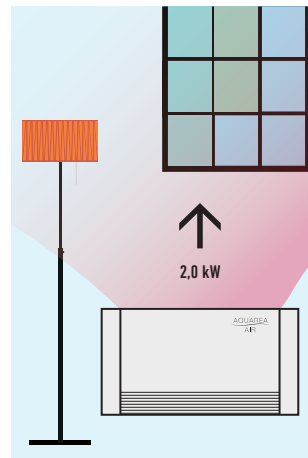

Zapotřebí voda o teplotě 35 °C

Zaměřeno na technické parametry:

- Čelní topný panel s efektem sálavého tepla
- Vysoký topný výkon (bez zapnutého hlavního ventilátoru)
- 4 rychlosti otáček ventilátoru a výkony
- Exkluzivní design
- Mimořádně kompaktní (hloubka pouze 12,9 cm)
- Možné funkce chlazení a odvlhčování (je potřebný odvod kondenzátu)
- Včetně 3cestného ventilu (pokud se instaluje 3 a více radiátorů, není potřeba přepadový ventil)
- Termostat s dotykovou obrazovkou

Všechny teplotní křivky a výkony jsou k dispozici na stránkách www.panasonicproclub.com

Konvektory s ventilátorem pro použití s tepelným čerpadlem		PAW-AAIR-200-1					PAW-AAIR-700-1					PAW-AAIR-900-1										
		W	kg/h	kPa	m ³ /min.	Rychlost	Hlavní ventilátor vyp.	Super-minimum	Min	Střed.	Max.	Hlavní ventilátor vyp.	Super-minimum	Min	Střed.	Max.	Hlavní ventilátor vyp.	Super-minimum	Min	Střed.	Max.	
Celkový topný výkon	W	138,00	160,00	217,00	470,00	570,00	223,00	360,00	708,00	1032,00	1188,00	273,00	475,00	886,00	1420,00	1703,00						
Průtok vody	kg/h	23,70	27,50	37,30	80,80	98,00	38,40	61,90	121,80	177,50	204,30	47,00	81,70	152,40	244,20	292,90						
Tlaková ztráta vody	kPa	0,10	0,20	0,40	2,00	2,90	0,10	0,10	0,30	0,80	1,00	0,10	0,20	0,50	1,60	2,20						
	m ³ /min.	0,50	0,60	0,90	1,90	2,70	0,70	1,40	2,60	4,20	5,30	0,90	1,80	4,10	6,10	7,70						
Průtok vzduchu	Rychlost																					
			Hlavní ventilátor vyp.	Super-minimum	Min	Střed.	Max.	Hlavní ventilátor vyp.	Super-minimum	Min	Střed.	Max.	Hlavní ventilátor vyp.	Super-minimum	Min	Střed.	Max.					
Maximální příkon	W	2,00	5,00	7,00	9,00	13,00	3,00	9,00	14,00	18,00	22,00	3,00	11,00	16,00	20,00	24,00						
Akustický tlak	dB(A)	17,60	18,80	24,70	33,20	39,40	18,40	19,60	25,80	34,10	40,20	18,40	22,30	26,20	34,40	42,20						
Teplota vstupní vody	°C	35	35	35	35	35	35	35	35	35	35	35	35	35	35	35						
Teplota výstupní vody	°C	30	30	30	30	30	30	30	30	30	30	30	30	30	30	30						
Teplota vstupního vzduchu	°C	19	19	19	19	19	19	19	19	19	19	19	19	19	19	19						
Teplota výstupního vzduchu	°C	34,50	32,60	38,90	32,00	30,00	34,90	32,40	33,30	31,80	30,60	34,80	32,50	30,20	31,10	30,60						
Rozměry (V × Š × H)	mm	579x735x129					579x935x129					579x1135x129										
Čistá hmotnost	kg	17					20					23										
Včetně 3cestného ventilu		Ano					Ano					Ano										
Termostat s dotykovou obrazovkou		Ano					Ano					Ano										

NOVÁ ŘADA UNIVERZÁLNÍCH A ÚČINNÝCH KONVEKTORŮ S VENTILÁTOREM. KONVEKTOR S VENTILÁTOREM KOMPATIBILNÍ SE SYSTÉMY AQUAREA A VRF

NOVINKA
18

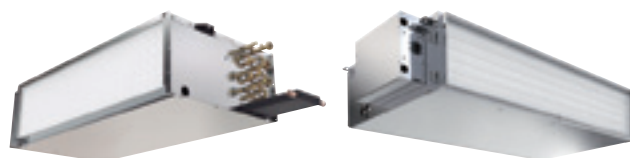

Nová řada konvektorových jednotek s ventilátorem

Mezi hlavní vylepšení konvektorových jednotek s ventilátorem patří snadná instalace, snížení úrovně hluku a zlepšení výkonu. Konvektor s ventilátorem má za cíl splnit přání a doporučení zákazníků.

Nová řada konvektorů s ventilátorem obsahuje jednu kompaktní řadu s vedením, která je ideální pro domácí a komerční použití, a jeden model s vysokým statickým tlakem pro komerční použití. Řada certifikovaná organizací Eurovent zahrnuje vanu na kondenzát a filtr a je vybavena motorem ventilátoru s nízkou spotřebou. Snadná údržba a přístup.

1 Inovace pro optimální pohodlí

Nová chladicí a topná řada konvektorů s ventilátorem nabízí 6 výkonů od 2,4 do 14,8 kW při chlazení a od 3,0 do 19,9 kW při topení. Společně se systémem Aquarea nebo systémy VRF může zaručit celoroční komfort.

2 Ventilátor s nízkou spotřebou energie

5 stupně otáček. Jednotky jsou vybaveny sestavou motoru ventilátoru, ve které ventilátor obsahuje přední zakřivené odstředivé kolo se dvěma vstupy, které je dynamicky vyvažováno a speciálně navrženo pro optimální průtok vzduchu.

3 Kvalitní a účinný konvektor

Vyroběn z přesazených měděných trubek, které jsou mechanicky rozšířeny do hliníkových žebër, čímž je zajištěna maximální účinnost přenosu tepla. Je vybaven hlavním konvektorem s chladicí vodou se 3 řadami.

4 Snadná a flexibilní instalace

- Sací vzduchový filtr G2 z obou stran a ze spodní strany
- Obsahuje vanu na kondenzát

Model	Kompaktní jednotky							Vysoký statický tlak
		PAW-FC-D24	PAW-FC-D40	PAW-FC-D55	PAW-FC-D65	PAW-FC-D90	PAW-FC-H150	
Celkový výkon chlazení	Stř./velmi vys.	kW	2,00/2,40	3,10/4,10	4,20/5,50	5,80/6,60	6,70/9,10	11,90/14,80
Cítené chlazení	Stř./velmi vys.	kW	1,70/2,10	2,20/3,00	3,00/4,00	4,30/5,00	4,90/7,00	9,60/12,90
Topný výkon	Stř./velmi vys.	kW	2,40/3,00	3,90/5,40	4,00/5,30	7,40/8,70	9,30/12,60	14,90/19,90
Spotřeba energie	Velmi níz./stř./velmi vys.	W	24/50/81	33/57/86	39/76/112	60/114/161	90/112/188	180/421/675
Charakteristika pojistek		A	2,00	2,00	2,00	2,00	2,00	3,17
Rozměry	V × Š × H	mm	220x624x430	220x994x430	220x1179x430	220x994x530	220x1250x530	356x1380x798
Rozměry (včetně panelu a elektrické skříně)	V × Š × H	mm	220x862x430	220x1232x430	220x1417x430	220x1232x530	220x1463x530	356x1600x798
Hmotnost (bez vody)		kg	15,5	24	28	29	43	63
Celkový akustický výkon	Velmi níz./stř./velmi vys.	dB(A)	31/45/53	36/48/57	40/52/58	46/59/63	52/57/66	52/64/71
Statický tlak	Max.	Pa	50	70	70	70	70	110
Průtok vzduchu ¹	Stř./velmi vys.	m ³ /h	388/483	486/716	640/933	989/1064	936/1397	2112/3176
Tlaková ztráta vody	Stř./velmi vys.	kPa	9,9/14,3	13,0/22,4	25,2/42,2	13,9/17,9	22,6/40,3	19,8/26,1
Otáčky ventilátoru			3 rychlosti	3 rychlosti	3 rychlosti	3 rychlosti	3 rychlosti	3 rychlosti
Motor ventilátoru a celkový počet rychlostí			AC 5 rychlostí	AC 5 rychlostí	AC 5 rychlostí	AC 5 rychlostí	AC 5 rychlostí	AC 5 rychlostí
Vana na kondenzát			Zahrnuto	Zahrnuto	Zahrnuto	Zahrnuto	Zahrnuto	Zahrnuto
Vzduchový filtr			Zahrnuto	Zahrnuto	Zahrnuto	Zahrnuto	Zahrnuto	Zahrnuto
Připojení vody		palce	1/2	1/2	1/2	1/2 (1/4 chlazení)	1/2	1

¹) Průtok vzduchu při statickém tlaku 0 Pa.

Výkony na základě: letní vzduch 27 °C/19 °C (mokrý teploměr a chladicí voda 7/12 °C) – zimní vzduch 20 °C, teplota vstupní vody 50 °C.

ŘEŠENÍ VĚTRÁNÍ OD SPOLEČNOSTI PANASONIC



Pro maximální úspory a snadnou integraci

Přípojovací souprava VZT 16 kW, 28 kW a 56 kW

Přípojovací souprava VZT obsahuje: skříň IP65 s deskami s plošnými spoji a připojeními namontovanými uvnitř, expanzní ventil a snímače. Tepelný výměník, ventilátor a motor ventilátoru k montáži do jednotky VZT musí být zajištěny na místě.

Použití: hotely, kanceláře, serverovny nebo veškeré velké budovy, kde je zapotřebí kontrola kvality vzduchu, například vlhkosti a přívodu čerstvého vzduchu.



Souprava VZT je kombinací klimatizace a přívodu čerstvého vzduchu v jediném řešení.

Nové soupravy VZT k připojení systémů ECOi ke vzduchotechnickým systémům s použitím stejného okruhu chladiva jako systém VRF. Široké možnosti připojení soupravy VZT Panasonic znamenají její snadnou integraci.

3 typy souprav VZT: Deluxe, Medium a Light.

Kód modelu	IP 65	Ovládání požadavku 0-10 V*	Kompence posunu ve venkovní teplotě. Prevence chladných závanů vzduchu
PAW-160MAH2 / PAW-280MAH2 / PAW-560MAH2	Ano	Ano	Ano
PAW-160MAH2M / PAW-280MAH2M / PAW-560MAH2M	Ano	Ano	Ne
PAW-160MAH2L / PAW-280MAH2L / PAW-560MAH2L	Ano	Ne	Ne

* s CZ-CAPBC2.

Rekuperace tepla s přímým výměníkem

Motorem ovládané obtokové zařízení rekuperace tepla automaticky ovládané řízením jednotky, aby ve vhodných případech bylo využito volné chlazení čerstvým vzduchem.

- Samonosné panely z pozinkované oceli, izolované na vnitřní i vnější straně
- Protiproudé rekuperační zařízení vzduch-vzduch, vyrobené z listů speciálního papíru se speciálním těsněním, které umožňuje oddělit proudění vzduchu a je propustné pouze pro vodní páru. Celková výměna tepla s účinností rekuperace tepla až 77 % a entalpie až 63 %. Také s vysokou úrovní během letní sezóny.
- Účinné filtry G4 se syntetickým čistitelným médiem na sání čerstvého vzduchu i vstupu zpětného vzduchu
- Demontovatelný boční panel umožňující přístup k filtrům a rekuperačnímu zařízení v případě plánované údržby
- Ventilátory s nízkou spotřebou, vysokou účinností a nízkou hlučností s přímým pohonem pomocí 3rychlostních EC motorů
- Přívodní část je doplněna o přímý výměník (R410A) osazený elektromagnetickým regulačním ventilem, freonovým filtrem, kontaktními snímači teploty na kapalinové a plynové straně, NTC snímače na vstupu i výstupu vzduchu.



Dveřní clona s výparníkem pro chladivo

Vysoce účinný topný účinek

Kombinovaný proud vzduchu, který má žádoucí nízký indukční faktor proudu vzduchu (faktor mísení vzduchu), dokáže přenášet zvolený prvotní teplotní účinek na dlouhé vzdálenosti a dosáhne podlahy stále o pokojové teplotě. To je nezbytné k tomu, aby se zabránilo ochlazování vnitřních prostor.



Výrobní řada dveřních clon Panasonic je navržena pro bezproblémový a účinný provoz. Dveřní clony vytváří nepřetržitý proud vzduchu, který směřuje shora dolů v otevřeném dveřním prostoru, a tvoří bariéru, kterou mohou lidé a výrobky překonat, ale vzduch ne. Naše dveřní clony jsou navrženy tak, aby zlepšovaly energetickou účinnost, minimalizovaly tepelné ztráty budovy a umožňovaly prodejčům nechávat otevřené dveře, aby přilákali zákazníky. Jsou vhodné pro připojení k systémům VRF i PACi.

Porovnání topného výkonu: elektrická dveřní clona/dveřní clona Panasonic



* S typem U-100PE1ESA na PAW-20PAIRC-MS. Metoda výpočtu: Pokud se vezme v úvahu SCOP 6,0 kombinace jednotek Panasonic. Pokud hodnota 100 představuje energii potřebnou pro dveřní clonu, dveřní clona Panasonic bude potřebovat 1/(1-6)*100=20.

Ventilační systém s rekuperací energie

Ventilátory Panasonic pro rekuperaci energie vám pomáhají s dosažením plánu úspor při zachování pohodlí.

Ventilační systém s rekuperací energie Panasonic dokážou účinně rekuperovat tepelné ztráty při větrání během procesu rekuperace tepla. Výsledkem je energeticky úsporné větrání a nižší provozní náklady pro klimatizační a topné vybavení. Díky návrhu současných modelů s protiproudým tepelným výměníkem jsme získali produkty s užšími skříňemi a tichým provozem, které vyrábí pohodlné a příjemné prostředí a zároveň šetří energii.

- Dramatických úspor energie je dosaženo adaptací vysoce účinného prvku protiproudého tepelného výměníku.
- Protiproudý tepelný výměník použitý pro nižší hlučnost a užší, kompaktnější tvar skříňe.
- Veškerou údržbu lze provádět přes jeden kontrolní otvor.
- Přímý systém přívodu/odtahu vzduchu pro snadnější instalaci.



Při použití běžného ventilátoru¹ Při použití ventilátoru s rekuperací energie²

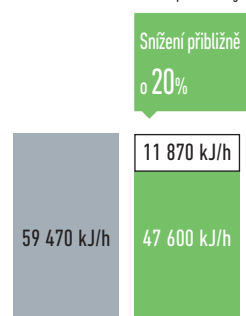

1) Dvě jednotky FF-27FPK7. 2) Jedna jednotka FF-50QZV8R.

SOUPRAVA PŘIPOJENÍ VZT 16, 28 A 56kW PRO ECOi A ECO G



Souprava VZT Panasonic, 16–56 kW připojená k jednotce ECOi nebo ECO G

Deska s plošnými spoji, transformátor, elektromagnetický regulační ventil, termistor (4 ks), koncová jednotka a skříň s elektrickými součástmi.

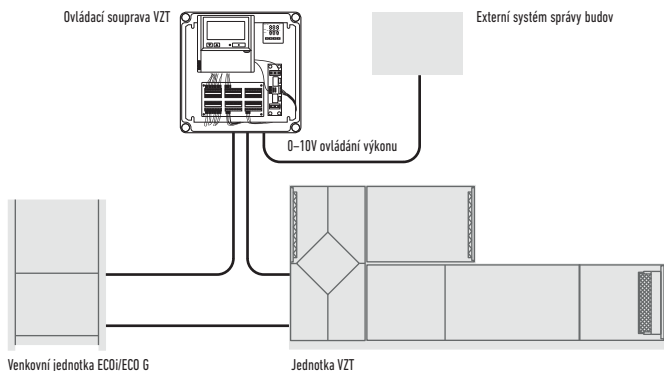

Ovládání požadavku venkovní jednotky je zajištěno pomocí externího signálu 0–10 V.

Příklad systému pro velký výkon (více než 56 kW)
 3x [deska s plošnými spoji, transformátor, elektromagnetický regulační ventil, termistor (4 ks), koncová jednotka a skříň s elektrickými součástmi].
 Příklad 140 kW systému.

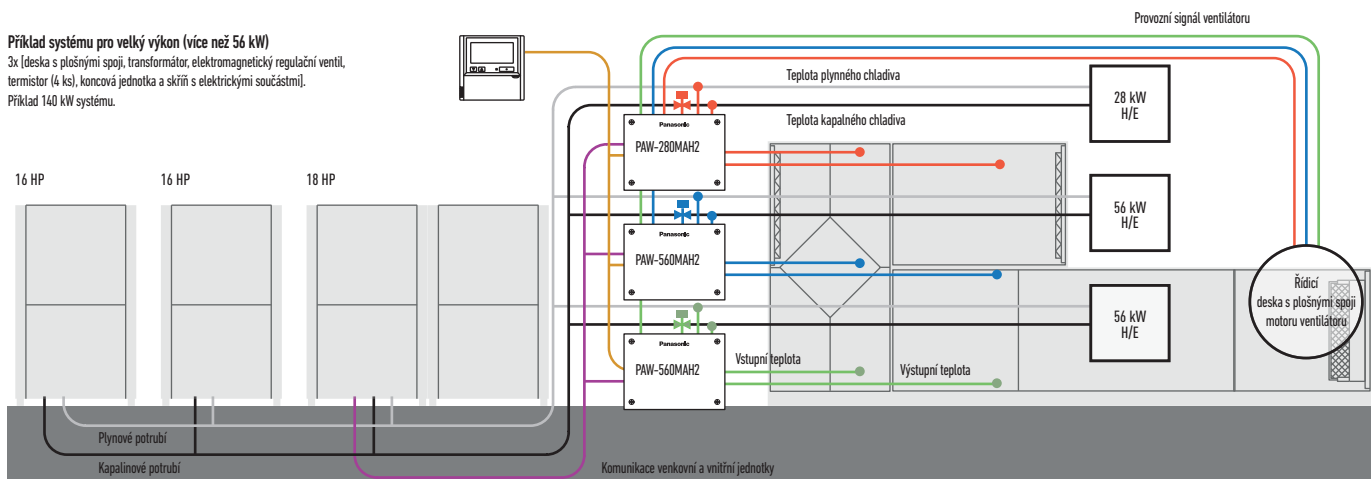

Volitelné součásti: Následující funkce jsou k dispozici pomocí různých ovládacích příslušenství:

Dálkový ovladač časovače CZ-RTC4

- Zapnutí/vypnutí provozu
- Výběr režimu
- Nastavení teploty

* Signál provozu ventilátoru lze získat z desky s plošnými spoji.

Koncové zařízení CZ-T10

- Vstupní signál = zapnutí/vypnutí provozu
- Zakázání dálkového ovladače
- Výstupní signál = stav zapnutí provozu
- Výstup alarmu (prostřednictvím 12 V stejn.)

PAW-OCT, zásuvka 12 V stejn. MOŽNÁ svorka

- Výstupní signál = stav chlazení/vytápění/ventilátoru
- Odmrazování
- Zapnutí termostatu

CZ-CAPBC2 Minisériová–paralelní vnitřní/venkovní jednotka

- Ovládání požadavku 40 % až 120 % (kroky po 5 %) pomocí vstupního signálu 0–10 V
- Nastavení teploty pomocí vstupního signálu 0–10 V nebo 0–140 Ω
- Pokojová (vstupní vzduch) výstupní teplota pomocí 4–20 mA
- Výběr režimu a/nebo ovládání ZAPNUTÍ/VYPNUTÍ
- Ovládání provozu ventilátoru
- Výstup provozního stavu/výstup alarmu
- Ovládání ZAPNUTÍ/VYPNUTÍ termostatu

Hlavní součásti mechanických ventilačních systémů

Hlavní součásti mechanických ventilačních systémů jsou následující: Jednotka VZT, vzduchovody a prvky pro distribuci vzduchu.

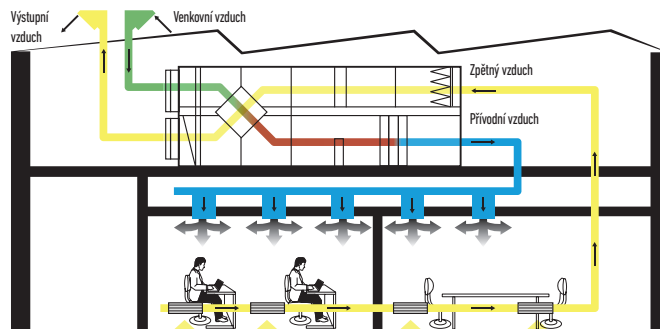

Deska s plošnými spoji PAW-T10 pro připojení ke konektoru T10

- Deska s plošnými spoji se suchým kontaktem byla vyvinuta ke snadnému ovládání jednotky.
- Vstupní signál ZAPNUTÍ/VYPNUTÍ provozu
- Zakázání dálkového ovládání
- Výstupní signál stavu ZAPNUTÍ provozu, maximálně 230 V, 5 A (BĚŽNĚ OTEVŘENO/BĚŽNĚ ZAVŘENO)
- Výstupní signál stavu alarmu, maximálně 230 V, 5 A (BĚŽNĚ OTEVŘENO/BĚŽNĚ ZAVŘENO)
- Další dostupné kontakty:
 - Externí ovládání zvlhčovače (ZAPNUTO/VYPNUTO) 230 V stř. 3 A
 - Externí ovládání ventilátoru (ZAPNUTO/VYPNUTO) 12 V stejn.
 - Externí signál stavu filtru – bezpotenciálový
 - Externí signál plovákového spínače – bezpotenciálový
 - Externí snímač detekce úniku nebo bezpotenciálový kontakt vypnutí termostatu (možné využití pro externí ovládání teploty proudu vzduchu)

Pro přípojovací soupravu VZT musí být použita 2trubková venkovní jednotka ECOi řady 6N. 3 modely pro systém VRF: 5 HP (PAW-160MAH2/M/L), 10 HP (PAW-280MAH2/M/L) a 20 HP (PAW-560MAH2/M/L).

S venkovními jednotkami ECO G

- Jedna souprava VZT může být použita pro jednu jednotku ECO G (2trubková, 56 kW). Není možné použít více souprav VZT.
- Kombinace se standardními vnitřními jednotkami není povolena.
- Specifikace napájení: jednofázové, 220 V až 240 V.

Pohled na technické parametry

- Maximální výkon systému: 60HP (168 kW)
- Maximální délka potrubí: 100 m (ekvivalentní délka potrubí 120 m)
- Výškový rozdíl (vnitřní jedn./venkovní jedn.): 4 m
- Poměr výkonu vnitř./venk. jedn.: 50~100%
- Maximální počet vnitřních jednotek: 3 jednotky*
- Rozsah venkových teplot pro vytápění: -20 ~ +15 °C
- Možný teplotní rozsah pro vstupní vzduch soupravy VZT: chlazení: +18 ~ +32°C/vytápění: +16 ~ +30 °C

* Pro souběžný provoz ovládaný jedním snímačem dálkového ovladače.

- Systém je ovládán na základě teploty vzduchu na sání (nebo zpětného vzduchu z místnosti) (stejně jako u standardní vnitřní jednotky). (Volitelný režim: automaticky/chlazení/vytápění/ventilátor/odvlhčování (ale stejně jako chlazení).)
- Teplota výstupního vzduchu je také regulována, aby se zabránilo příliš nízké teplotě výstupního vzduchu v režimu chlazení nebo příliš vysoké teplotě výstupního vzduchu v režimu vytápění (u systému VRF).
- Ovládání požadavku (ovládání nuceného vypnutí termostatu pomocí provozního proudu)
- Signál odmrazování, výstupní signál stavu termostatu ZAP/WYP
- Ovládání čerpadla kondenzátu (čerpadlo kondenzátu a plovákový spínač musí být dodány na místě)
- Externí nastavení cílové teploty pomocí signálu venkovního/vnitřního rozhraní je k dispozici u zařízení CZ-CAPBC2 (ex. 0-10 V).
- Ovládání požadavku 40 % až 120 % (kroky po 5 %) pomocí vstupního signálu 0-10 V
- Propojitelné se systémem P-Link. Může být nutné věnovat zvláštní péči rušivému šumu z elektronických zařízení sousedícího systému.
- Signál ovládání ventilátoru z desky s plošnými spoji je možné použít pro ovládání objemu vzduchu (vys./střed./nízký a LL pro vypn. term.). Na místě je nutné zajistit výměnu vedení ovládacího okruhu ventilátoru.

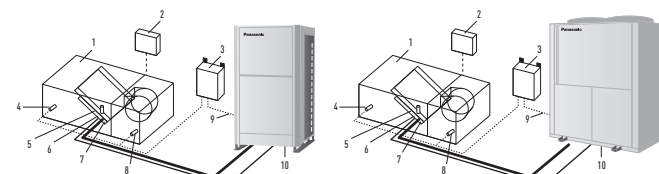

Systém a předpisy. Přehled systému.

1. Vybavení jednotky VZT (místní dodávka)
2. Ovladač systému jednotky VZT (místní dodávka)
3. Ovládací skříň soupravy VZT (s řídicí deskou s plošnými spoji)
4. Termistor pro výstupní vzduch
5. Elektronický expanzní ventil
6. Termistor pro plynové potrubí (E3)
7. Termistor pro kapalinové potrubí (E1)
8. Termistor pro vzduch na sání
9. Propojovací vedení mezi jednotkami
10. Venkovní jednotka

HP	5 HP		10 HP		20 HP		30 HP		40 HP		50 HP		60 HP					
	PAW-160MAH2/M/L		PAW-280MAH2/M/L		PAW-560MAH2/M/L		PAW-280MAH2/M/L PAW-560MAH2/M/L		PAW-560MAH2/M/L PAW-560MAH2/M/L		PAW-560MAH2/M/L PAW-560MAH2/M/L		PAW-560MAH2/M/L PAW-280MAH2/M/L					
Jmenovitý chladicí výkon @ 50 Hz	kW		14,00		28,0		56,0		84,0		112,0		140,0		168,0			
Jmenovitý vytápění @ 50 Hz	kW		16,00		31,5		63,0		95,0		127,0		155,0		189,0			
Průtok vzduchu při chlazení	Vys./níz.		m ³ /min.		2600/1140		5000/3500		10 000/7 000		15 000/10 500		20 000/14 000		25 000/17 500		30 000/21 000	
Obtokový (bypass) koeficient			0,9 (doporučený)		0,9 (doporučený)		0,9 (doporučený)		0,9 (doporučený)		0,9 (doporučený)		0,9 (doporučený)		0,9 (doporučený)			
Rozměry	V x Š x H		mm		303x232x110		404x425x78		404x425x78		404x425x78		404x425x78		404x425x78		404x425x78	
Hmotnost			kg		3,2		6,3		6,3		6,3		6,3		6,3		6,3	
Délka potrubí	Min/max		m		10/100		10/100		10/100		10/100		10/100		10/100		10/100	
Rozdíl výšek (vstup/výstup)	Max.		m		10		10		10		10		10		10		10	
Přípojky potrubí	Kapalinové potrubí		palce (mm)		3/8(9,52)		3/8(9,52)		5/8(15,88)		3/4(19,05)		3/4(19,05)		3/4(19,05)		3/4(19,05)	
	Plynové potrubí		palce (mm)		5/8(15,88)		7/8(22,22)		1 1/8(28,58)		1 1/4(31,75)		1 1/2(38,15)		1 1/2(38,15)		1 1/2(38,15)	
Teplota na sání soupravy VZT	Chlazení min. - max.		°C		+18 ~ +32(+13 ~ +23)		+18 ~ +32(+13 ~ +23)		+18 ~ +32(+13 ~ +23)		+18 ~ +32(+13 ~ +23)		+18 ~ +32(+13 ~ +23)		+18 ~ +32(+13 ~ +23)		+18 ~ +32(+13 ~ +23)	
	Vytápění min. - max.		°C		+16 ~ +30		+16 ~ +30		+16 ~ +30		+16 ~ +30		+16 ~ +30		+16 ~ +30		+16 ~ +30	
Teplota okolí venkovní jednotky	Chlazení min. - max.		°C		-10 ~ +43		-10 ~ +43		-10 ~ +43		-10 ~ +43		-10 ~ +43		-10 ~ +43		-10 ~ +43	
	Vytápění min. - max.		°C		-20 ~ +15		-20 ~ +15		-20 ~ +15		-20 ~ +15		-20 ~ +15		-20 ~ +15		-20 ~ +15	

Kombinace přípojovací soupravy VZT/systému

Výkon (HP)	Kombinace venkovních jednotek	Kombinace soupravy VZT				
28 kW (10HP)	U-10ME2E81	PAW-280MAH2				
56 kW (20 HP)	U-20ME2E81	PAW-560MAH2				
84 kW (30 HP)	U-16ME2E81	U-14ME2E81	PAW-560MAH2	PAW-280MAH2		
112 kW (40HP)	U-20ME2E81	U-20ME2E81	PAW-560MAH2	PAW-560MAH2		
140 kW (50HP)	U-18ME2E81	U-16ME2E81	U-16ME2E81	PAW-560MAH2	PAW-560MAH2	PAW-280MAH2
168 kW (60HP)	U-20ME2E81	U-20ME2E81	U-20ME2E81	PAW-560MAH2	PAW-560MAH2	PAW-560MAH2
56 kW (20 HP)	U-20GE3E5	PAW-560MAH2				

DVEŘNÍ CLONA S VÝPARNÍKEM PRO CHLADIVO, PŘIPOJENÁ K SYSTÉMU VRF NEBO PACI

Vysoce účinný topný účinek

Kombinovaný proud vzduchu, který má žádoucí nízký indukční faktor proudu vzduchu (faktor mísení vzduchu), dokáže přenášet zvolený prvotní teplotní účinek na dlouhé vzdálenosti a dosáhne podlahy stále o pokojové teplotě. To je nezbytné k tomu, aby se zabránilo ochlazování vnitřních prostor. Obě dveřní clony, které jsou k dispozici v různých délkách, aby vyhovovaly požadavkům od 1,0 do 2,5 m, mají výstupní mřížky, které je možné nastavit do pěti různých poloh. Model Jet flow je možné instalovat až do výšky 3,5 m, standardní model až do výšky 3,0 m. Výstupní mřížky lze snadno nastavit do pěti poloh tak, aby vyhovovaly různým požadavkům na instalaci, a vzduchový filtr je přístupný bez potřeby speciálních nástrojů.

- Vysoký výkon s EC motorem ventilátoru (o 40 % nižší provozní náklady v porovnání se standardním střídavým motorem ventilátoru)
- Snadné čištění a servis
- Může být připojena k systémům Panasonic VRF nebo PACi.
- Vestavěný odvod kondenzátu pro režim chlazení
- Dveřní clony Standard a Jet Flow je možné ovládat přes řadu dálkových internetových ovládaní Panasonic.

Nové modely Standard a Jet-flow jsou ideální pro připojení k systému ECOi nebo PACi. Obě verze jsou vybaveny EC motorem ventilátoru umožňujícím bezproblémový a účinný provoz a mají jednoduchou instalaci typu „plug and play“. Tento nový ventilátor zaručuje o 40 % nižší provozní náklady v porovnání se standardním střídavým motorem ventilátoru. Všechny dveřní clony pracují v prodejnách přibližně po dobu 12 hodin denně a efektivní výkon přispívá k úsporám energie.

Ovládání přes internet

Aplikace přidaná do vašeho tabletu nebo chytrého telefonu vám umožní ovládat a řídit váš systém na dálku přes internet. Existuje také možnost integrace do stávajících systémů řízení budov (BMS) pomocí jiných rozhraní Panasonic.

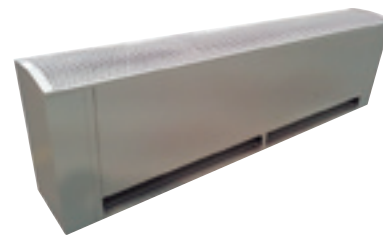
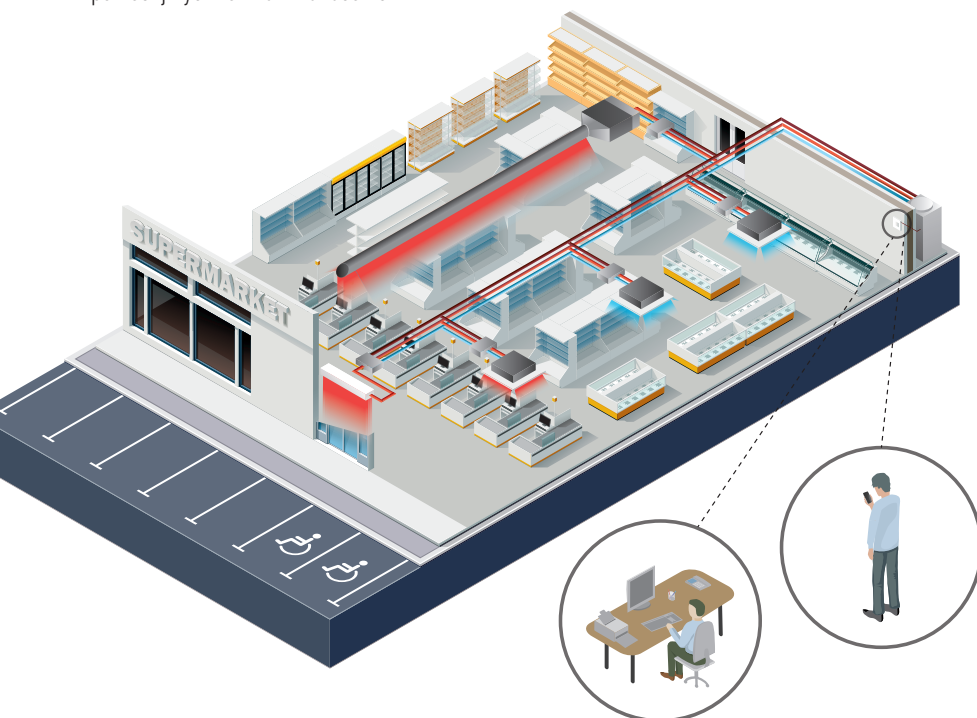

Inteligentní provoz

Naše dveřní clony kombinují proud vzduchu a technologii vytápění/chlazení k zajištění optimálního pohodlí a energetické účinnosti a zároveň vytváření účinné bariéry mezi vnějším a vnitřním prostředím. Design a instalace je klíčem k nastavení správné výšky/teploty k dosažení optimálního výkonu. Naše vzduchové clony jsou navrženy tak, aby splňovaly požadavky maloobchodu a komerčních a průmyslových trhů.

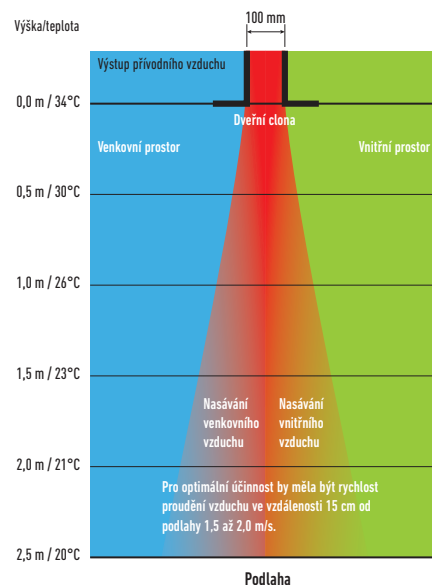

Jak to funguje?

Vzduch z místnosti je nasáván a jeho proud je vyveden v blízkosti dveří. Tím se vytváří vzduchová clona, která chrání prostor dveří a míchá se s chladnějším venkovním vzduchem. Poté se dostává mimo dveřní prostor zpět do místnosti a směrem k mřížce sání vzduchu, kde je částečně opět nasán. Tento proud vzduchu pomáhá vytvářet bariéru chránící před ztrátami tepla a zároveň dodává do místnosti čerstvý vzduch

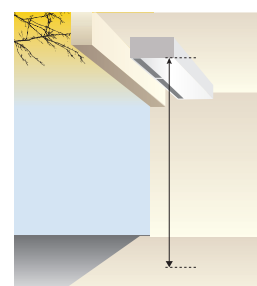

Vysoce účinná dveřní clona připojená k vaší instalaci VRF.
EC motor ventilátoru pro bezproblémový a účinný provoz.
K dispozici jsou 2 typy proudění vzduchu: tryskové proudění
a standardní. Snadné čištění a servis.



Pohled na technické parametry

- Ušetříte až 40 % nákladů na energii díky použití integrované technologie EC ventilátoru (vyšší účinnost než běžný ventilátor na střídavý proud, s měkkým startem a delší životností motoru).
- 3 délky dveřních clon s tryskovým prouděním, od 1,0 do 2,0 m a délky standardních vzduchových clon, 1,0 a 2,0 m
- Výška instalace až 3,5 m (s tryskovým prouděním) a 3,0 m (standard)
- Výstupní vzduchové mřížky lze nastavit do pěti poloh, aby vyhovovaly různým požadavkům vnitřního prostoru a instalace (s tryskovým prouděním).
- Ovládání pomocí systémů dálkových ovladačů Panasonic (volitelně)
- Přímá integrace do BMS pomocí volitelných rozhraní Panasonic
- Včetně odvodu kondenzátu pro režim chlazení

Funkce

Pohodlí

- Snadná změna směru proudění vzduchu pomocí ručního deflektoru (s tryskovým prouděním)

Snadné používání

- Volič rychlosti proudění vzduchu (vysoká a nízká) přímo na jednotce

Snadná instalace a údržba

- Snadná instalace
- Kompaktní rozměry zlepšují instalaci a možnost umístění (tryskové proudění).
- Snadné čištění mřížky bez nutnosti otevření jednotky

Optimalizovaná rychlost proudění vzduchu

1. Energetické ztráty, bez instalované dveřní clony
2. Příliš nízká rychlost proudění dveřní clony – vzduchová clona není účinná.
3. Optimální výsledky s dveřní clonou Tekadoor připojenou k jednotce VRF Panasonic
4. Příliš vysoká rychlost proudění vzduchu clony – významná turbulence, ztráty energie do venkovního prostoru, dveřní clona není účinná.

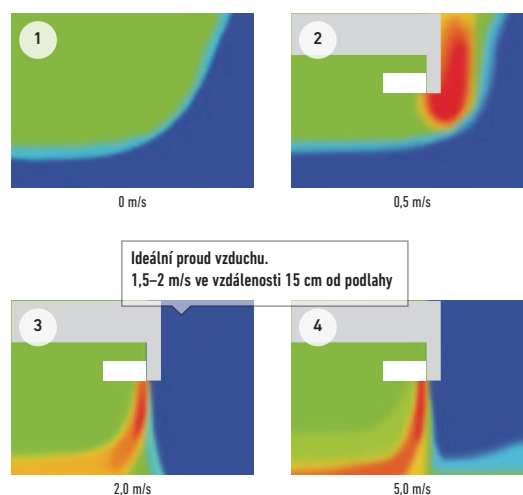

HP		4 HP	6 HP	8 HP	14 HP	4 HP	8 HP	
Dveřní clona		PAW-10EAIRC-MJ	PAW-15EAIRC-MJ	PAW-20EAIRC-MJ	PAW-25EAIRC-MJ	PAW-10EAIRC-MS	PAW-20EAIRC-MS	
Typ proudění vzduchu		Tryskové proudění				Standardní		
Délka proudu vzduchu (A)	m	1,00	1,50	2,00	2,50	1,00	2,00	
Objem vzduchu	Vys./stř./níz.	m ³ /min	30,00/25,00/20,00	45,00/38,30/31,70	60,00/50,00/41,70	75,00/63,30/51,70	30,00/25,00/20,00	45,00/38,30/31,70
Jmenovitý chladicí výkon ²	kW	9,20	17,50	23,10	24,40	9,20	17,50	
Jmenovitý topný výkon	kW	11,40	25,00	31,50	31,50	11,40	31,50	
Topný výkon při teplotě vstupního vzduchu 20 °C, výstupního vzduchu 40/35/30 °C	kW	11,90/8,90/5,90	17,90/13,40/8,90	23,90/17,90/11,90	29,90/22,40/14,90	11,90/8,90/5,900	17,90/13,40/8,90	
Maximální výška instalace	Dobře/normální/špatné podmínky	m	3,5/3,1/2,7	3,5/3,1/2,7	3,5/3,1/2,7	3,5/3,1/2,7	3/2,7/2,4	3/2,7/2,4
Připojky potrubí	Kapalinové potrubí	palce (mm)	3/8(9,52)	3/8(9,52)	3/8(9,52)	3/8(9,52)	3/8(9,52)	3/8(9,52)
	Plynové potrubí	palce (mm)	5/8(15,88)	3/4(19,05)	7/8(22,22)	7/8(22,22)	5/8(15,88)	7/8(22,22)
Hlučnost		dB(A)	40-55	40-56	40-57	40-58	40-55	40-57
Rozměr	V × Š × H	mm	260x1210x590	260x1710x590	260x2210x590	260x2710x590	260x1210x490	260x2210x490
Čistá hmotnost		kg	70	100	138	160	60	128
Mini ECOi s výstupním vzduchem 40 °C		U-4LE1E5/8 ¹	U-6LE1E5/8 ¹	—	—	U-4LE1E5/8 ¹	U-6LE1E5/8 ¹	
Mini ECOi s výstupním vzduchem 35 °C		U-4LE1E5/8 ¹	U-4LE1E5/8 ¹	U-6LE1E5/8 ¹	—	U-4LE1E5/8 ¹	U-4LE1E5/8 ¹	
Mini ECOi s výstupním vzduchem 30 °C		U-4LE1E5/8 ¹	U-4LE1E5/8 ¹	U-4LE1E5/8 ¹	U-5LE1E5/8 ¹	U-4LE1E5/8 ¹	U-4LE1E5/8 ¹	
ECOi s výstupním vzduchem 40 °C		Všechny modely	Všechny modely	Všechny modely	Všechny modely mimo 8 HP	Všechny modely	Všechny modely	
ECOi s výstupním vzduchem 30 °C nebo 35 °C		Všechny modely	Všechny modely	Všechny modely	Všechny modely	Všechny modely	Všechny modely	
Všechny teploty jednotky ECO G		Všechny modely	Všechny modely	Všechny modely	Všechny modely	Všechny modely	Všechny modely	

Všechny kombinace dle jmenovitých podmínek: Venkovní teplota vytápění +7 °C ST/+6 °C MT, vnitřní +20 °C ST. V případě nižších venkovních teplot může být nutné instalovat model venkovní jednotky s vyšším výkonem. 1) Nebo větší velikost. 2) Jmenovité podmínky: venkovní teplota chlazení +35 °C ST, vnitřní +27 °C ST/+19 °C MT, výstupní teplota³ 16 °C.



VENTILAČNÍ SYSTÉM S REKUPERACÍ ENERGIE

Energetická účinnost a ekologie

Spotřeba energie je dramaticky snížena použitím protiproudého tepelného výměníku. Zátěž klimatizace je snížena přibližně o 20 %. Díky tomu je dosaženo významných úspor energie.

Porovnání minulých a současných prvků

U tělesa s příčným prouděním proudí vzduch přímo přes těleso. U protiproudého tělesa výměníku vzduch proudí přes těleso delší dobu (delší vzdálenost), takže účinek výměny tepla je nezměněn, i když je těleso tenčí.

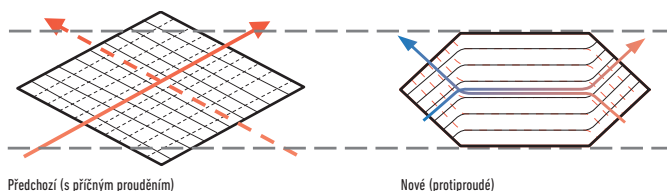

Větrání přes výměník tepla a normální větrání

Ventilace s úsporou energie lze dosáhnout díky správnému použití ventilace s rekuperací tepla a normální ventilace.

Větrání s rekuperací tepla

Při chlazení nebo vytápění místnosti je výstupní energie chlazení/vytápění rekuperována pomocí větrání přes výměník tepla.

Normální větrání

Používá se na jaře nebo na podzim, kdy nejsou místnosti chlazené nebo vytápěny, proto jsou jen malé rozdíly mezi vnitřním a venkovním vzduchem. Kromě toho je v noci během období s vysokými venkovními teplotami, když teplota venkovního vzduchu klesne, venkovní vzduch přiváděn do místnosti bez použití výměníku tepla, což snižuje zátěž klimatizačního zařízení.

Výměník tepla tvoří membrána ze speciálního materiálu pokrytého pryskyřicí pro optimální přenos tepla. Filtr z nylonových/polyesterových vláken má vysokou schopnost zachycení prachu. Také jsme nově navrhli vzduchovody, abychom získali systém výměny tepla s dlouhou životností, který nevyžaduje pravidelné čištění.

Tepelný výměník

U tělesa s příčným prouděním se vzduch pohybuje přímo přes těleso výměníku. U protiproudého tělesa výměníku vzduch proudí přes těleso delší dobu (delší vzdálenost), takže účinek výměny tepla je nezměněn, i když je těleso tenčí.



Větší komfort

Tichý provoz

Díky nízkohlučnému provozu jsou jednotky výrazně tišší. Všechny modely o výkonu nižším než 500 m³/h mají provozní hluk nižší než 32 dB (vysoký výkon) a i u našeho modelu s nejvyšším výkonem 1 000 m³/h činí provozní hluk pouhých 37,5 dB (vysoký výkon).

Dlouhá životnost tepelného výměníku

Použili jsme filtr z netkané látky s vysokou účinností při sběru prachu a přepracovali vzduchové potrubí tak, abychom vytvořili odolný tepelný výměník, který nevyžaduje pravidelné čištění.

Změny v odporu průtoku vzduchu v důsledku mnoha let provozu.

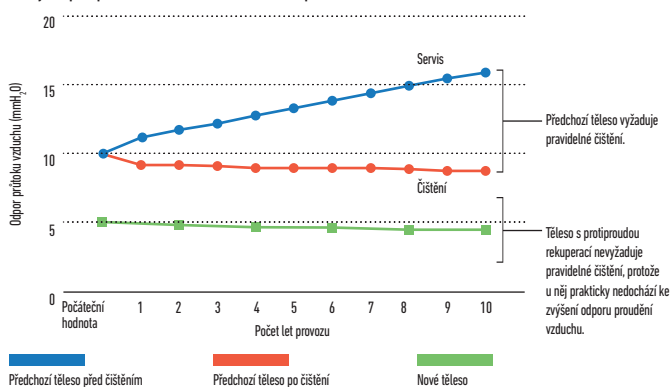

Snadná instalace a údržba

Štíhlý tvar a snadnější instalace

Protiproudý výměník tepla použitý pro nižší hlučnost a štíhlejší, kompaktnější tvar skříně.

Výška 270 mm: FY-250ZDY8R // FY-350ZDY8R // FY-500ZDY8R

Výška 388 mm: FY-800ZDY8R // FY-01KZDY8R

Systém přímého přívodu/výstupu vzduchu s možností obrácené montáže.

Přijetí systému přímého přívodu/výstupu vzduchu: Jednodušší tvar vzduchovodu díky přímým vzduchovodům přívodu/výstupu vzduchu.

Protože každou jednotku lze namontovat v obrácené poloze, je pro dvě jednotky nutný pouze jeden kontrolní otvor. Dvě jednotky mohou sdílet jeden kontrolní otvor, proto jsou přípravné práce vzduchovodů snadnější a flexibilnější.

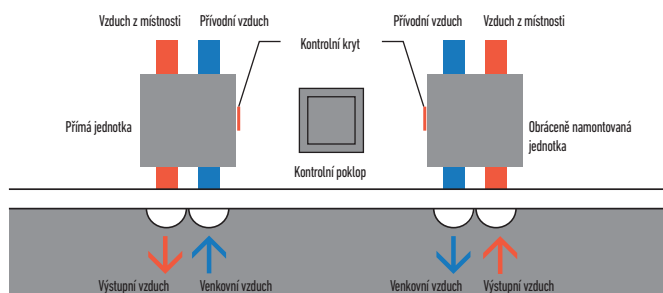

Zabraňuje změnám teploty v místnosti a zároveň přivádí čerstvý vzduch. Dokáže rekuperovat až 77 % tepla z výstupního vzduchu. Zajišťuje tak ekologičnost a energetickou účinnost budov.

Funkce

Energetická účinnost a ekologie

- Až 20% úspora energie při instalaci.
- Dokáže obnovit až 77 % tepla z výstupního vzduchu.

Pohodlí

- Menší nutnost čištění díky revoluční struktuře (každých 6 měsíců)
- Ideální pro vnitřní prostory bez oken

Snadná instalace a údržba

- 6 modelů pro snadnější výběr
- Snížená výška systému (270 mm a 388 mm)
- Boční otvor pro čištění (kontrola filtru, motoru a dalších dílů)
- Instalace může být provedena obráceně tak, aby bylo možné využít kontrolní otvor pro 2 zařízení.
- Snadné připojení ke klimatizační jednotce (bez dalších prvků)
- Instalace do stropních podhledů
- Napájení jednotek 220–240 V
- Vysoký statický tlak pro snadnější instalaci

Pohled na technické parametry

- Vysoká úspora energie, až 20 %
- Technologie protiproudého příčného průtoku pro lepší účinnost
- Těleso s dlouhou životností
- Snadná instalace a o 20 % menší tloušťka
- Snadné připojení ke klimatizačním jednotkám
- Tiché jednotky

Vyvážené větrání

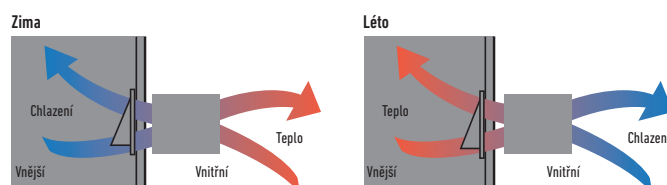

Nové intuitivní a stylové ovládání

- Zahrnuto jako standardní ovládání
- Kompaktní a plochý panel
- Podpora čištění filtru
 - Signál upozorňující na čištění
 - Stav využití filtru po 1/2/3/4 měsících
- Rozměry (V × Š × H): 116 × 120 × 40 mm



Kabelový dálkový ovladač je součástí dodávky

Jmenovitý průtok	250 m ³ /h			350 m ³ /h			500 m ³ /h			800 m ³ /h			1 000 m ³ /h								
Modely	FY-250ZDY8R			FY-350ZDY8R			FY-500ZDY8R			FY-800ZDY8R			FY-01KZDY8R								
	Velmi vysoký	Vysoký	Nízký	Velmi vysoký	Vysoký	Nízký	Velmi vysoký	Vysoký	Nízký	Velmi vysoký	Vysoký	Nízký	Velmi vysoký	Vysoký	Nízký						
Zdroj napájení	220V / 240V / 50Hz			220V / 240V / 50Hz			220V / 240V / 50Hz			220V / 240V / 50Hz			220V / 240V / 50Hz								
Větrání s rekuperací tepla	Velmi vysoký	Vysoký	Nízký	Velmi vysoký	Vysoký	Nízký	Velmi vysoký	Vysoký	Nízký	Velmi vysoký	Vysoký	Nízký	Velmi vysoký	Vysoký	Nízký						
Příkon	112,00 / 128,00	108,00 / 123,00	87,00 / 96,00	182,00 / 190,00	178,00 / 185,00	175,00 / 168,00	263,00 / 289,00	204,00 / 225,00	165,00 / 185,00	387,00 / 418,00	360,00 / 378,00	293,00 / 295,00	437,00 / 464,00	416,00 / 432,00	301,00 / 311,00						
Objem vzduchu	250	250	190	350	350	240	500	500	440	800	800	630	1000	1000	700						
Externí statický tlak	105	95	45	140	60	45	120	60	35	140	110	55	105	80	75						
Akustický výkon	30,00 / 31,50	29,50 / 30,50	23,50 / 26,50	32,50 / 33,00	30,50 / 31,00	22,50 / 25,50	36,50 / 37,50	34,50 / 35,50	31,00 / 32,50	37,00 / 37,50	36,50 / 37,00	33,50 / 34,50	38,50 / 39,50	37,50 / 37,50	35,50 / 34,50						
Účinnost rekuperace tepla	75	75	77	75	75	78	75	75	76	75	75	76	75	75	79						
Normální větrání	Velmi vysoký	Vysoký	Nízký	Velmi vysoký	Vysoký	Nízký	Velmi vysoký	Vysoký	Nízký	Velmi vysoký	Vysoký	Nízký	Velmi vysoký	Vysoký	Nízký						
Příkon	112,00 / 128,00	108,00 / 123,00	87,00 / 96,00	182,00 / 190,00	178,00 / 185,00	175,00 / 168,00	263,00 / 289,00	204,00 / 225,00	165,00 / 185,00	387,00 / 418,00	360,00 / 378,00	293,00 / 295,00	437,00 / 464,00	416,00 / 432,00	301,00 / 311,00						
Objem vzduchu	250	250	190	350	350	240	500	500	440	800	800	630	1000	1000	700						
Externí statický tlak	105	95	45	140	60	45	120	60	35	140	110	55	105	80	75						
Akustický výkon	30,00 / 31,50	29,50 / 30,50	23,50 / 26,50	32,50 / 33,00	30,50 / 31,00	22,50 / 25,50	37,50 / 38,50	37,00 / 38,00	31,00 / 32,50	37,00 / 37,50	36,50 / 37,00	33,50 / 34,50	39,50 / 40,50	39,00 / 39,50	35,50 / 36,50						
Účinnost rekuperace tepla	—	—	—	—	—	—	—	—	—	—	—	—	—	—	—						
Rozměr	V × Š × H			mm			270x882x599			317x1050x804			317x1090x904			388x1322x884			388x1322x1134		
Čistá hmotnost	kg			29			49			57			71			83					

Hlučnost výrobku je hodnota, která byla změřena v akustické místnosti. V běžných podmínkách, kde dochází k vlivu odrazů, může být vyšší než je uvedená číselná hodnota. Příkon, proud a účinnost výměny tepla jsou hodnoty při uvedeném objemu vzduchu. Hlučnost musí být změřena ve vzdálenosti 1,5 m pod středem jednotky. Účinnost výměny tepla je průměrná hodnota při chlazení a vytápění.

REKUPERACE TEPLA S PŘÍMÝM VÝMĚNÍKEM

Společnost Panasonic představuje řešení regenerace tepla pro větší energetickou účinnost.

Řešení regenerace tepla od společnosti Panasonic si vede dobře v extrémním počasí a dosahuje účinnosti až 77 % (63 % při entalpické účinnosti).

Protiproudý tepelný výměník snižuje klimatizační zátěž a umožňuje zákazníkům, mezi které obvykle patří vlastníci hotelů, restaurací a dalších velkých komerčních budov, snížit spotřebu energie a ušetřit na nákladech za údržbu pohodlných teplot v pokojích.

Energetická účinnost

Nejnovějším důkazem toho, že společnost Panasonic vyvíjí a vyrábí nepřekonatelné úsporné klimatizační technologie pro komerční použití, je nové zařízení pro rekuperaci tepla.

Jednotka disponuje přímým výměníkem, který dokáže rekuperovat až 77 % tepla z výstupního vzduchu, a systémem čištění vzduchu, který pomáhá zlepšit kvalitu vzduchu.

Dokonce i v těch nejnáročnějších komerčních aplikacích budou mít majitelé firem přínos ze schopnosti jednotky přemostit proces tepelné výměny v případě, že je venkovní vzduch dostatečně chladný, aby mohl být do vnitřních prostor použit bez úprav (bezplatné chlazení).

Tím se sníží zatížení vzduchotechnických zařízení, a tím pádem také účty ze energie.



Kompletní rozvodná část

Přívodní část je doplněna o přímý výměník (využívající chladivo R410A) osazený elektromagnetickým regulačním ventilem, freonovým filtrem, kontaktními snímači teploty na kapalinové a plynové straně, NTC snímačem na vstupu i výstupu vzduchu. Vestavěná elektrická skříň je vybavena obvodovou deskou k ovládání rychlosti interního ventilátoru a k propojení venkovních a vnitřních jednotek. Potrubí je propojeno kruhovými plastovými objímkami.

Charakteristické křivky

Následující křivky ukazují externí statický tlak jednotky při maximálních otáčkách ventilátoru u každého modelu.

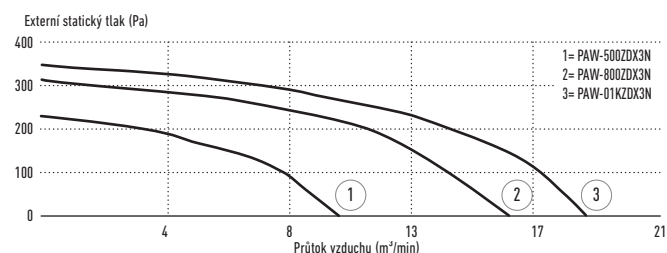

Vyvážené větrání

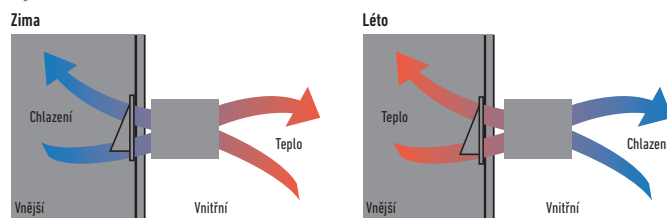

Propojení

Tato větrací jednotka je připojena k vnitřní jednotce ECOi (3,0 kW, 4,0 kW nebo 4,5kW) a lze ji ovládat pomocí snadno použitelného dálkového ovladače CZ-RTC5B.

Díky této možnosti je systém vynikající volbou pro hotely, kanceláře (velké i malé), vzdělávací objekty a další budovy, které vyžadují v různých místnostech různou teplotu. Systém lze také snadno integrovat do systémů správy budov.

Pohled na technické parametry

- Motorem ovládané obtokové zařízení rekuperace tepla, automaticky ovládané řízením jednotky, aby ve vhodných případech bylo využito bezplatné chlazení čerstvým vzduchem.

Všeobecné vlastnosti

- Samonosné panely z pozinkované oceli, izolované na vnitřní i vnější straně
- Protiproudé rekuperační zařízení vzduch-vzduch, vyrobené z listů speciálního papíru se speciálním těsněním, které umožňuje oddělit proudění vzduchu, a je propustné pouze pro vodní páru. Celková výměna tepla s účinností rekuperace tepla až 70 % a entalpie až 67 %.
- Také s vysokou úrovní během letní sezóny.

- Účinné filtry G4 se syntetickým čistitelným médiem na sání čerstvého vzduchu i vstupu zpětného vzduchu
- Demontovatelný boční panel umožňující přístup k filtrům a rekuperačnímu zařízení v případě plánované údržby
- Nízká spotřeba, vysoká účinnost a tiché ventilátory s přímým pohonem
- Přívodní část je doplněna o přímý výměník (R410A) osazený elektromagnetickým regulačním ventilem, freonovým filtrem, kontaktními snímači teploty na kapalinové a plynové straně, NTC snímače na vstupu i výstupu vzduchu
- Vestavěná elektrická skříň osazená deskou s plošnými spoji k ovládání otáček ventilátoru a k propojení venkovních/vnitřních jednotek
- Připojení vzduchovodu kruhovými plastovými manžetami
- Dálkový ovladač časovače CZ-RTC5B (volitelně)

Propojení k vnitřním/venkovním jednotkám

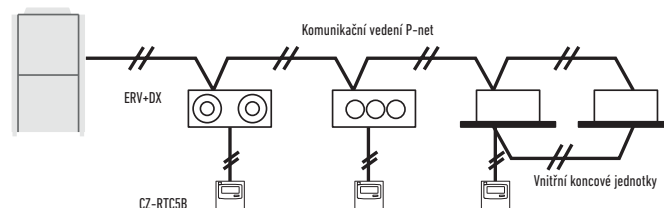

Volitelný ovladač. Ovládání pro hotelové použití PAW-RE2C3



Volitelný ovladač. Dálkový kabelový ovladač CZ-RTC5B. Kompatibilní s Econavi a datanavi.



Volitelný snímač Econavi. CZ-ENSC1

Model		PAW-500ZDX3N	PAW-800ZDX3N	PAW-01KZDX3N				
Zdroj napájení	Napětí	V	230	230				
	Počet fází		Jedna fáze	Jedna fáze				
	Frekvence	Hz	50	50				
Objem vzduchu		m ³ /min.	8,33	13,33				
Externí statický tlak ¹		Pa	90	120				
Maximální proud	Celková plná zátěž	A	0,6	1,4				
Příkon		W	150	320				
Akustický tlak ²		dB(A)	39	42				
Připojky potrubí	Kapalinové potrubí	palce (mm)	1/4 (6,35)	1/4 (6,35)				
	Plynové potrubí	palce (mm)	1/2 (12,70)	1/2 (12,70)				
Rekuperace tepla			Chlazení	Vytápění	Chlazení	Vytápění	Chlazení	Vytápění
Teplotní účinnost	%		76	76	76	76	76	76
Entalpická účinnost	%		63	67	63	65	60	62
Režim úspory energie v letním nebo zimním režimu*	kW		1,70	4,30 (4,80)	2,50	6,50 (7,30)	3,20	8,20 (9,00)
Přímý výměník								
Celkový/praktický výkon	kW		3,00 / 2,10	2,50 / 2,70	5,10 / 3,50	4,40 / 4,80	5,80 / 4,10	5,20 / 6,70
Vypínací teplota	°C		15,9	30,1 (29,2)	17,9	27,5 (26,5)	18,6	26,3 (25,3)
Vypínací relativní vlhkost	%		90	16 (15)	90	14 (13)	89	15 (14)

Jmenovité letní podmínky: Venkovní vzduch: 32 °C ST, RV 50 %. Okolní podmínky: 26 °C ST, RV 50 %. Jmenovité zimní podmínky: Venkovní vzduch: -5 °C ST, RV 80 %. Okolní podmínky: 20 °C ST, RV 50 %. Podmínky vstupního vzduchu v režimu chlazení: 28,5 °C ST, RV 50 %; vypařovací teplota 7 °C. Stav vstupu vzduchu režimu vytápění: 13 °C ST, RV 40 % (11 °C ST, RV 45 %); kondenzační teplota 40 °C. ST: Suchý teploměr; RV: Relativní vlhkost.

1) Vztahuje se ke jmenovitému průtoku vzduchu za filtrů a deskovým tepelným výměníkem. 2) Úroveň akustického tlaku vypočítaná ve vzdálenosti 1 m od: vedeného přívodního a výstupního vzduchu vedeného zpětně - prvního sání vzduchu / servisní strany, za normálních podmínek. * Předběžné údaje.



ECONAVI a OVLÁDÁNÍ přes INTERNET: Volitelné.

ROZMĚRY A VELIKOSTI POTRUBÍ ODBOČEK A SBĚRNÉHO POTRUBÍ PRO 2TRUBKOVÉ SYSTÉMY ECOi

Volitelné soupravy rozdělovacích spojek

Postup instalace viz pokyny k instalaci dodávané se soupravou rozdělovacích spojek.

Název modelu	Chladicí výkon za rozdělením	Poznámky
1. CZ-P680PH2BM	68,0 kW nebo méně	Pro venkovní jednotku
2. CZ-P1350PH2BM	Od 68,0 kW do 168,0 kW	Pro venkovní jednotku
3. CZ-P224BK2BM	22,4 kW nebo méně	Pro vnitřní jednotku
4. CZ-P680BK2BM	Od 22,4 kW do 68,0 kW	Pro vnitřní jednotku
5. CZ-P1350BK2BM	Od 68,0 kW do 168,0 kW	Pro vnitřní jednotku

Rozměr potrubí (s tepelnou izolací)

1. CZ-P680PH2BM: Pro stranu u venkovní jednotky (výkon za rozdělovací spojkou je 68,0 kW nebo méně).

Plynové potrubí

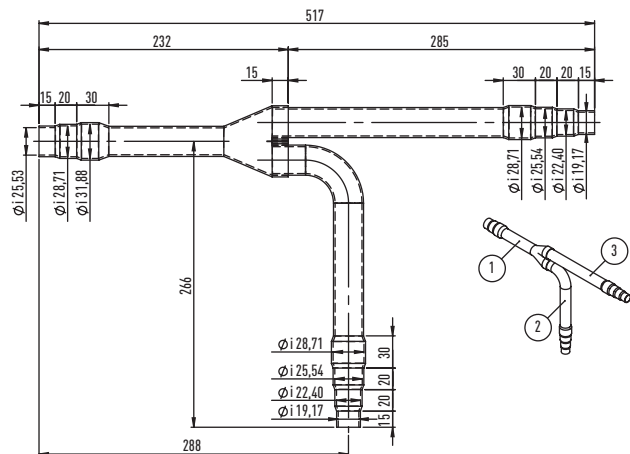

Kapalinové potrubí

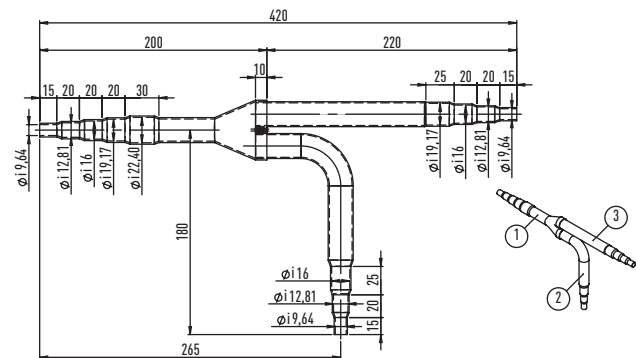

Jednotka: mm

2. CZ-P1350PH2BM: Pro stranu u venkovní jednotky (výkon za rozdělovací spojkou je větší než 68,0 kW a maximálně 168,0 kW).

Plynové potrubí

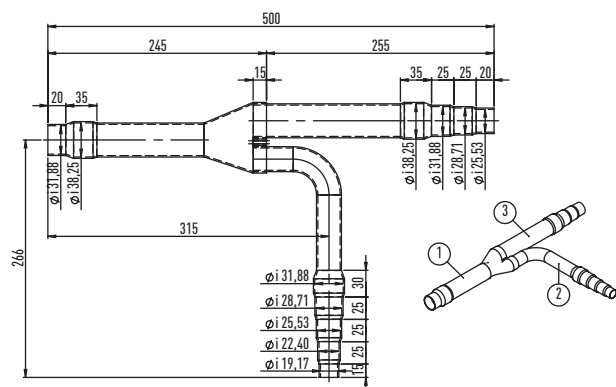

Kapalinové potrubí

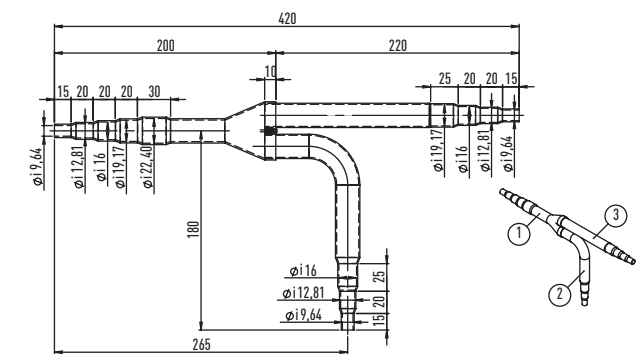

Jednotka: mm

3. CZ-P224BK2BM: Pro stranu u vnitřní jednotky (výkon za rozdělovací spojkou je 22,4 kW nebo méně).

Plynové potrubí

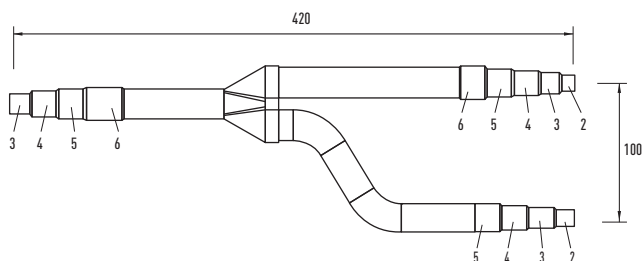

Kapalinové potrubí

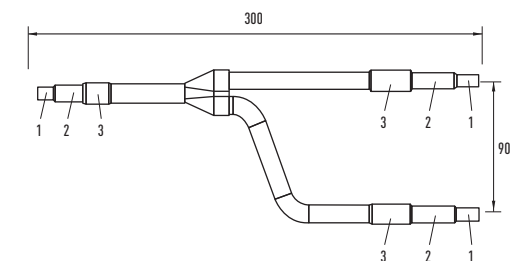

Jednotka: mm

4. CZ-P680BK2BM: Pro stranu u vnitřní jednotky (výkon za rozdělovací spojkou je větší než 22,4 kW a maximálně 68,0 kW).

Plynové potrubí

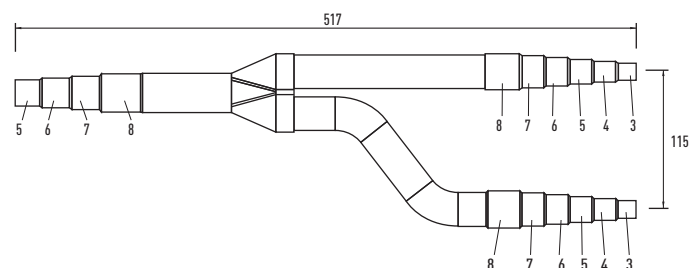

Kapalinové potrubí

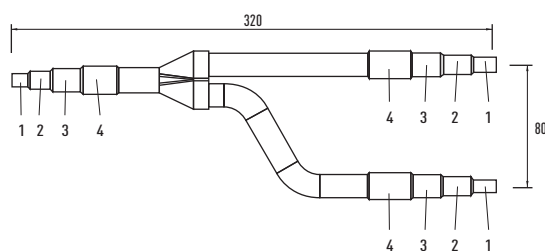

Jednotka: mm

5. CZ-P1350BK2BM: Pro stranu u vnitřní jednotky (výkon za rozdělovací spojkou je větší než 68,0 kW a maximálně 168,0 kW).

Plynové potrubí

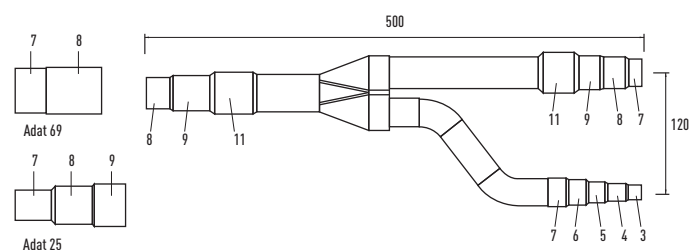

Kapalinové potrubí

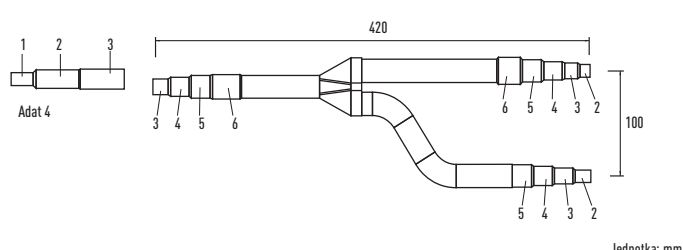

Jednotka: mm

Průměry		Průměry		Průměry	
1	6,35 mm 1/4"	6	22,40 mm 7/8"	11	38,10 mm 1 1/2"
2	9,52 mm 3/8"	7	25,40 mm 1"	12	41,28 mm 1 5/8"
3	12,70 mm 1/2"	8	28,57 mm 1 1/8"	13	44,45 mm 1 3/4"
4	15,88 mm 5/8"	9	31,75 mm 1 1/4"	14	50,80 mm 2"
5	19,05 mm 3/4"	10	34,92 mm 1 3/8"		

Souprava sběrného potrubí pro 2trubkový systém ECOi

CZ-P4HP4C2BM: Modely sběrného potrubí pro 2trubkové systémy.

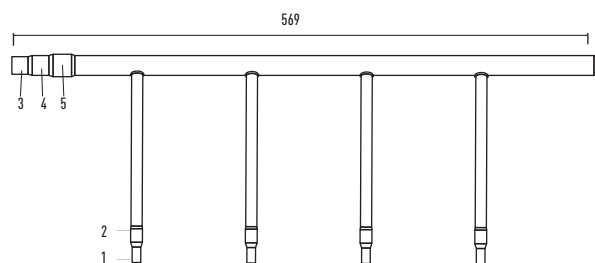
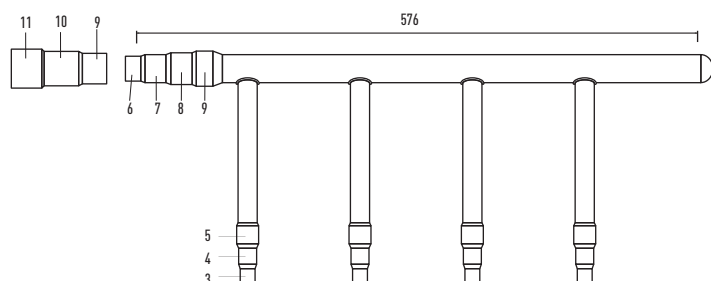

Průměry		Průměry		Průměry	
1	6,35 mm 1/4"	5	19,05 mm 3/4"	9	31,75 mm 1 1/4"
2	9,52 mm 3/8"	6	22,40 mm 7/8"	10	34,92 mm 1 3/8"
3	12,70 mm 1/2"	7	25,40 mm 1"	11	38,10 mm 1 1/2"
4	15,88 mm 5/8"	8	28,57 mm 1 1/8"		

ODBOČKY A SBĚRNÉ POTRUBÍ PRO 3TRUBKOVÉ JEDNOTKY ECOi A MINI ECOi

Volitelné soupravy rozdělovacích spojek pro 3trubkové systémy ECOi 6N (MF2)

Postup instalace viz pokyny k instalaci dodávané se soupravou rozdělovacích spojek.

* V případě, že celkový výkon vnitřních jednotek přesáhne celkový výkon venkovních jednotek, vyberte velikost rozdělovacího potrubí pro celkový výkon venkovních jednotek.

Název modelu	Chladicí výkon za rozdělením	Poznámky
1. CZ-P680PJ2BM	68,0 kW nebo méně	Pro venkovní jednotku
2. CZ-P1350PJ2BM	Větší než 68,0 kW a maximálně 135,0 kW	Pro venkovní jednotku
3. CZ-P224BH2BM	22,4 kW nebo méně	Pro vnitřní jednotku
4. CZ-P680BH2BM	Větší než 22,4 kW a maximálně 68,0 kW	Pro vnitřní jednotku
5. CZ-P1350BH2BM	Větší než 68,0 kW a maximálně 135,0 kW	Pro vnitřní jednotku

Velikost potrubí pro 3trubkové systémy ECOi 6N (MF2)

1. CZ-P680PJ2BM

Pro stranu u venkovní jednotky (výkon za rozdělovací spojkou je 68,0 kW nebo méně).

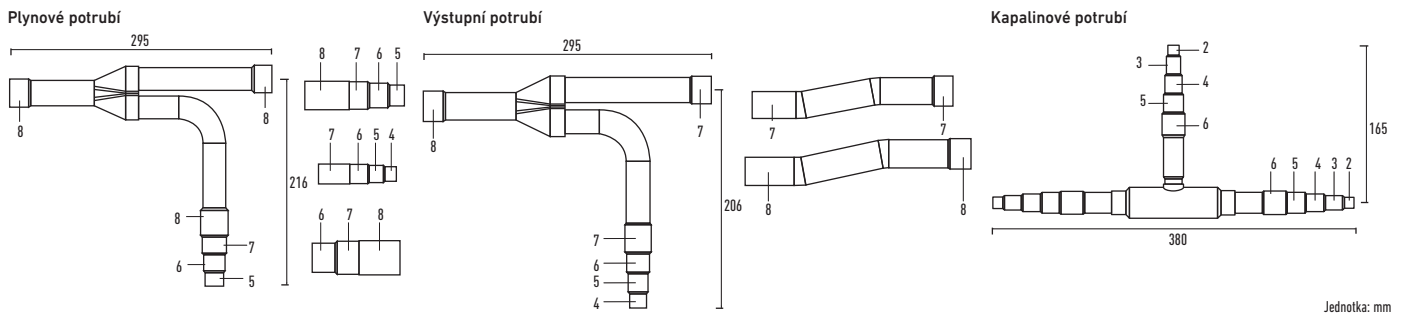

2. CZ-P1350PJ2BM

Pro stranu u venkovní jednotky (výkon za rozdělovací spojkou je větší než 68,0 kW a maximálně 135,0 kW).

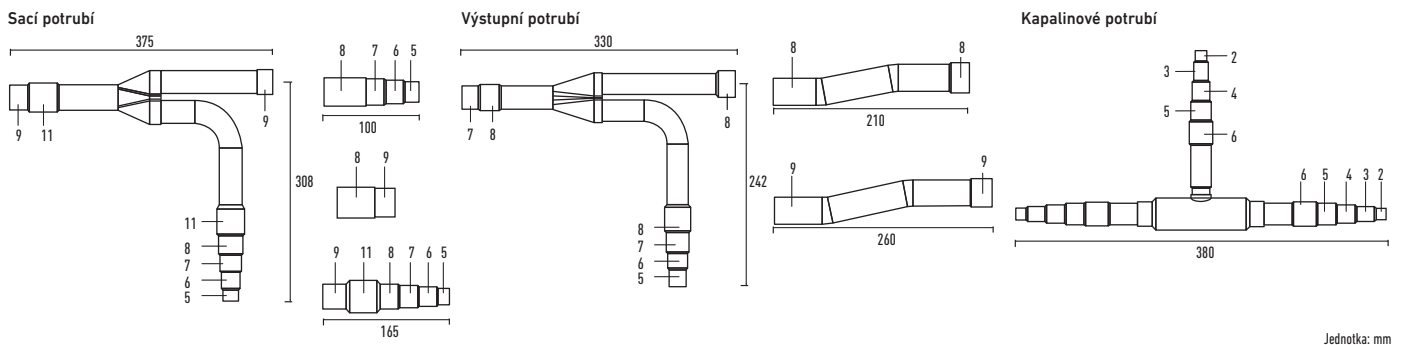

3. CZ-P224BH2BM

Pro stranu u vnitřní jednotky (výkon za rozdělovací spojkou je 22,4 kW nebo méně).

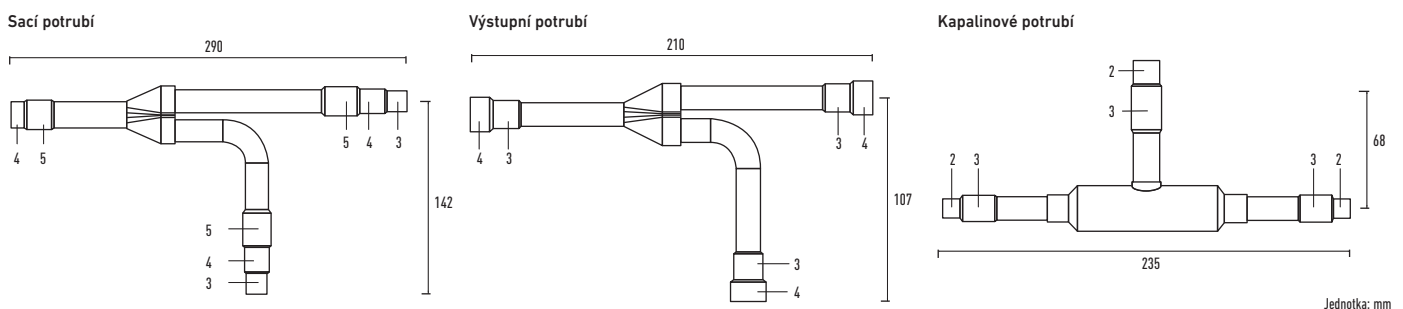

Velikost bodu připojení na každém díle (zobrazeny jsou vnitřní průměry potrubí)

Velikost	Díl 1	Díl 2	Díl 3	Díl 4	Díl 5	Díl 6	Díl 7	Díl 8	Díl 9	Díl 10	Díl 11	Díl 12	Díl 13	Díl 14
mm	6,35	9,52	12,70	15,88	19,05	22,40	25,40	28,57	31,75	34,92	38,10	41,28	44,45	50,80
palce	1/4	3/8	1/2	5/8	3/4	7/8	1	1 1/8	1 1/4	1 3/8	1 1/2	1 5/8	1 3/4	2

4. CZ-P680BH2BM

Pro stranu u vnitřní jednotky (výkon za rozdělovací spojkou je větší než 22,4 kW a maximálně 68,0 kW).

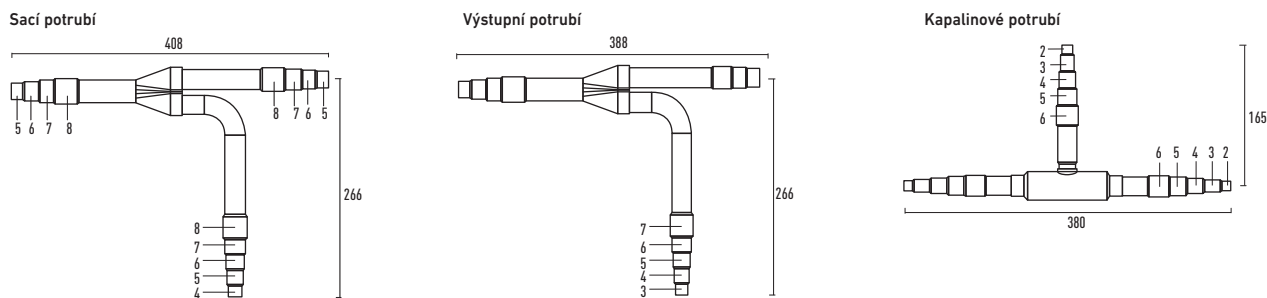

Jednotka: mm

5. CZ-P1350BH2BM

Pro stranu u vnitřní jednotky (výkon za rozdělovací spojkou je větší než 68,0 kW a maximálně 135,0 kW).

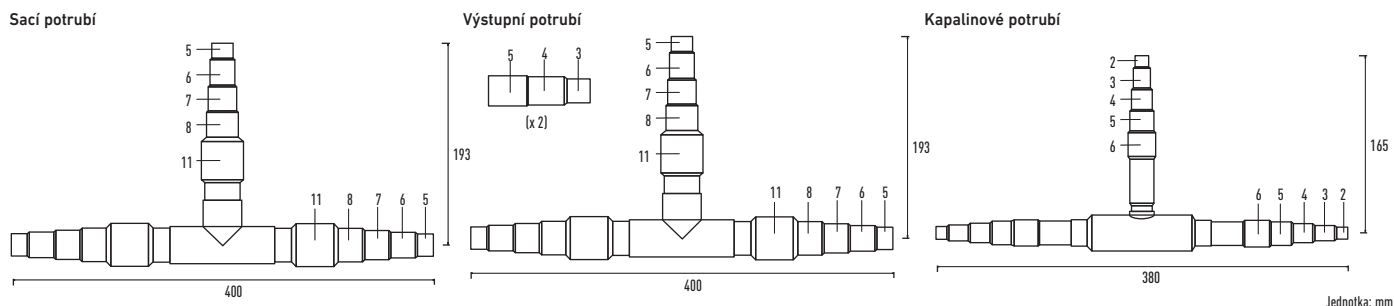

Jednotka: mm

Velikost sběrného potrubí pro 3trubkové systémy ECOi 6N (MF2)

CZ-P4HP3C2BM

Model sběrného potrubí pro 3trubkové systémy.

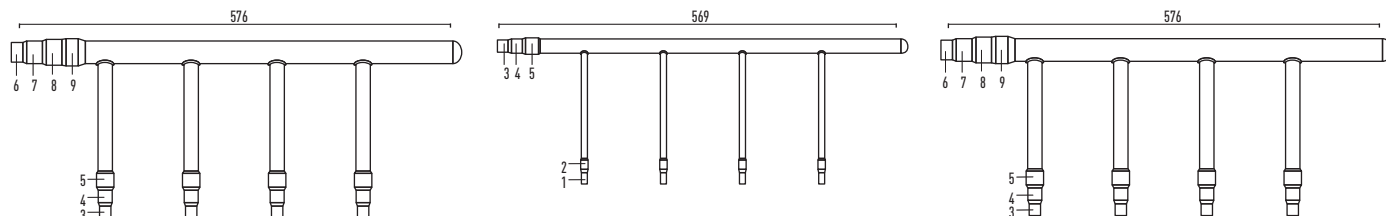

Velikost bodu připojení na každém díle (zobrazeny jsou vnitřní průměry potrubí)

Velikost		Díl 1	Díl 2	Díl 3	Díl 4	Díl 5	Díl 6	Díl 7	Díl 8	Díl 9	Díl 10	Díl 11
Rozměr	mm	6,35	9,52	12,70	15,88	19,05	22,40	25,40	28,57	31,75	34,92	38,10
	palce	1/4	3/8	1/2	5/8	3/4	7/8	1	1 1/8	1 1/4	1 3/8	1 1/2

Sady rozdělovacích spojek pro řadu Mini ECOi LE1

CZ-P160BK2

Pro vnitřní jednotku (výkon za rozdělovací spojkou je 22,4 kW nebo méně).

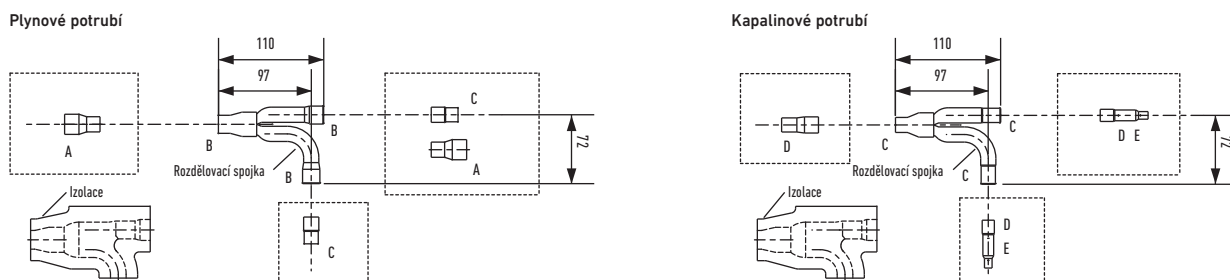

Jednotka: mm

Velikost bodu připojení na každém díle (zobrazeny jsou vnitřní průměry potrubí)

Velikost		Díl A	Díl B	Díl C	Díl D	Díl E
Rozměr	mm	19,05	15,88	12,70	9,52	6,35
	palce	3/4	5/8	1/2	3/8	1/4

PŘÍSLUŠENSTVÍ A OVLÁDÁNÍ

Soupravy rozdělovacích spojek

CZ-P680PJ2

Souprava rozdělovacích spojek pro 2trubkovou řadu ME2 pro venkovní jednotku (výkon 68,0 kW nebo méně).

CZ-P1350PJ2

Souprava rozdělovacích spojek pro 2trubkovou řadu ME2 pro venkovní jednotku (výkon nad 68,0 kW).

CZ-P160BK2

Souprava rozdělovacích spojek pro 2trubkovou řadu ME2 a Mini ECOi LE1 pro vnitřní jednotku (výkon 22,4 kW nebo méně*).

CZ-P680BK2

Souprava rozdělovacích spojek pro 2trubkovou řadu ME2 pro vnitřní jednotku (výkon 68,0 kW nebo méně*).

CZ-P1350BK2

Souprava rozdělovacích spojek pro 2trubkovou řadu ME2 pro vnitřní jednotku (výkon nad 68,0 kW).

CZ-P680PJ2BM

Souprava rozdělovacích spojek pro 3trubkovou řadu MF2 6N pro venkovní jednotku (výkon 68,0 kW nebo méně).

CZ-P1350PJ2BM

Souprava rozdělovacích spojek pro 3trubkovou řadu MF2 6N pro venkovní jednotku (výkon nad 68,0 kW a maximálně 135,0 kW).

CZ-P224BH2BM

Souprava rozdělovacích spojek pro 3trubkovou řadu MF2 6N pro venkovní jednotku (výkon 22,4 kW nebo méně).

CZ-P680BH2BM

Souprava rozdělovacích spojek pro 3trubkovou řadu MF2 6N pro vnitřní jednotku (výkon nad 22,4 kW a maximálně 68,0 kW).

CZ-P1350BH2BM

Souprava rozdělovacích spojek pro 3trubkovou řadu MF2 6N pro venkovní jednotku (výkon nad 68,0 kW a maximálně 135,0 kW).

CZ-P4HP3C2BM

Sběrné potrubí pro řadu 3trubkových jednotek MF2 6N.

* V případě, že celkový výkon vnitřních jednotek přesáhne celkový výkon venkovních jednotek, vyberte velikost rozdělovacího potrubí pro celkový výkon venkovních jednotek.

Skříň rekuperace tepla

KIT-P56HR3

Souprava skříňové rekuperace až do 5,6 kW (CZ-P56HR3 + CZ-CAPE2).



KIT-P160HR3

Souprava skříňové rekuperace od 5,6 kW (CZ-P160HR3 + CZ-CAPE2).



CZ-P56HR3

Skříň rekuperace tepla až do 5,6 kW.

CZ-CAPE2

Deska s plošnými spoji pro rekuperace tepla.

CZ-P160HR3

Souprava elektromagnetického ventilu (až do 10,6 kW).

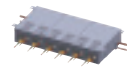

CZ-P456HR3

Skříň se 4 porty a 3 trubkami (až 5,6 kW).

CZ-P656HR3

Skříň se 6 porty a 3 trubkami (až 5,6 kW).

CZ-P856HR3

Skříň s 8 porty a 3 trubkami (až 5,6 kW).

CZ-P4160HR3

Skříň se 4 porty a 3 trubkami (až 16,0 kW).

Individuální ovládání



CZ-RTC5B

Designový kabelový dálkový ovladač s tlačítkem Econavi a datanavi.



CZ-RTC2

Standardní kabelový dálkový ovladač pro podlahovou jednotku (MP1).



CZ-RWSU3

Bezdrátový dálkový ovladač pro kazetovou jednotku PUZ 90-90.



CZ-RWSL2N

Bezdrátový dálkový ovladač pro 2cestnou kazetovou jednotku.



CZ-RWSK2

Bezdrátový dálkový ovladač pro nástěnnou montáž (a CZ-RWSC3).



CZ-RWSC3

Souprava bezdrátového přijímače (je nutné samostatně CZ-RWSK2).



CZ-RWSD2

Bezdrátový dálkový ovladač pro 1cestnou kazetovou jednotku.



CZ-RWST3N

Bezdrátový dálkový ovladač pro stropní jednotku.



CZ-CSRC3

Dálkový snímač teploty.



CZ-RE2C2

Zjednodušený dálkový ovladač.

Ovladač pro hotely se suchými kontakty



PAW-RE2C3-WH

Samostatný se vstupy/ výstupy, bílý rám.

PAW-RE2C3-MOD-WH

Modbus RS-485 se vstupy/ výstupy, bílý rám.

PAW-RE2C3-MOD-WH

Modbus RS-485 se vstupy/ výstupy, bílý rám.



PAW-RE2C3-GR

Samostatný se vstupy/ výstupy, šedý rám.

PAW-RE2C3-MOD-GR

Modbus RS-485 se vstupy/ výstupy, šedý rám.

PAW-RE2C3-MOD-GR

Modbus RS-485 se vstupy/ výstupy, šedý rám.

Ovladač pro hotely se suchými kontakty



CZ-64ESMC3

Ovladač systému s plánovacím časovačem. Ovládání různých funkcí z centrální stanice.



CZ-ANC3

Centrální ovladač zap./vyp., připojení až 16 skupin, 64 vnitřních jednotek.



CZ-256ESMC3

Zjednodušený poměr rozdělení výkonu (LDR) pro každého nájemníka. Inteligentní ovladač (s dotykovou obrazovkou).

Centralizované ovládací systémy. Systém BMS. Pomocí PC



CZ-CSWK2

Základní software P-AIMS.



CZ-CSWAC2

P-AIMS – řízení výpočtu spotřeby.

CZ-CSWGC2

P-AIMS – zobrazení dispozice.

CZ-CFUNC2

Komunikační adaptér.

CZ-CSWBC2

P-AIMS – rozhraní BACnet.

CZ-CSWWC2

P-AIMS – webová aplikace.

Centralizované ovládací systémy. Připojení ovladače jiných výrobců



CZ-CAPDC2

Sériové paralelní zařízení ovládající venkovní jednotky, až 4 jednotky.



CZ-CAPC3

Adaptér pro ovládání zap./ vyp. externích zařízení.



CZ-CAPBC2

Paralelní zařízení řady mini ovládající vnitřní jednotky, maximálně 1 skupina a 8 vnitřních jednotek.



CZ-CFUNC2

Komunikační adaptér. Až 128 skupin. Ovládá 128 jednotek.

Panasonic AC Smart Cloud



CZ-CFUSCC1

Panasonic AC Smart Cloud. Cloudové ovládání přes internet. Až 128 skupin. Ovládá 128 jednotek.

Chytré možnosti připojení VRF



SER8150R0B1194

Dálkový ovladač Panasonic Net Con, RV, bez PIR, R1/R2.

SER8150R5B1194

Dálkový ovladač Panasonic Net Con, RV, PIR, R1/R2.

VCM8000V5094P

Skrňň adaptér Panasonic R1R2 na Zigbee, žádná značka.

VCM8000V5094G

(Pro Wave1) karta Wireless Zigbee Pro/Green Com (vyžaduje se v případě, kdy se kabelem zapojený výrobek Wave1 musí připojit k MPM).



SED-WMS-P-5045

Nástěnné bezdrátové snímače pohybu.



SED-WDS-P-5045

Bezdrátové snímače dveřního/okenního kontaktu.



SED-CMS-P-5045

Stropní bezdrátové snímače pohybu.



SED-CO2-G-5045

Snímač CO₂.



Kabeláž příslušenství



CZ-T10

Kabel pro všechny funkce T10.



PAW-FDC

Kabel pro provoz externího ventilátoru EC.



PAW-OCT

Kabel pro všechny volitelné monitorovací signály.

PAW-EXCT

Kabel pro nucené vypnutí termostatu/detekci úniku.



PAW-T10

Všechny funkce T10.



PAW-PACR3

Redundance 2 nebo 3 systémů; pro PACi a ECOi.

PAW-ECF

Deska s plošnými spoji pro regulaci otáček externího ventilátoru EC.

Rozhraní příslušenství



PAW-RC2-KNX-1i

Rozhraní KNX.



PAW-AC-BAC-1

Rozhraní BACnet pro 1 jednotku.



PAW-RC2-MBS-1

Rozhraní Modbus.



PAW-RC2-MBS-4

Rozhraní Modbus k ovládání 4 vnitřních jednotek/skupin.



PAW-MBS-TCP2RTU

Podřízené zařízení Modbus RTU.



PAW-RC2-ENO-1i

Rozhraní EnOcean.



PA-RC2-WIFI-1

Rozhraní pro Intesishome pro PACi a ECOi.

PAW-AC-KNX-64

Rozhraní KNX pro 64 vnitřních jednotek.

PAW-AC-BAC-64

Rozhraní BACnet pro 64 vnitřních jednotek.

PAW-AC-MBS-64

Rozhraní Modbus pro 64 vnitřních jednotek.

PAW-AC-MBS-128

Rozhraní Modbus pro 128 vnitřních jednotek.

PAW-AC-KNX-128

Rozhraní KNX pro 128 vnitřních jednotek.

PAW-AC-BAC-128

Rozhraní BACnet pro 128 vnitřních jednotek.

PAW-TM-MBS-RTU-64

Rozhraní Modbus pro 64 vnitřních jednotek.

PAW-TM-MBS-TCP-128

Rozhraní Modbus pro 128 vnitřních jednotek.



CZ-CAPRA1

Domácí jednotka s integrací portu CZ-CNT do PACi a ECOi.



CZ-CLNC2

Rozhraní Lonworks® ovládá až 16 skupin a 64 vnitřních jednotek.

Systém odčerpání



PAW-PUDME1A-1

2trubková odčerpávací jednotka ECOi pro systém s 1 venkovní jednotkou.

PAW-PUDME1A-2

2trubková odčerpávací jednotka ECOi pro systém se 2 venkovními jednotkami.

PAW-PUDME1A-3

2trubková odčerpávací jednotka ECOi pro systém se 3 venkovními jednotkami.

PAW-PUDMF2A-1

3trubková odčerpávací jednotka ECOi pro systém s 1 venkovní jednotkou.

PAW-PUDMF2A-2

3trubková odčerpávací jednotka ECOi pro systém se 2 venkovními jednotkami.

PAW-PUDMF2A-3

3trubková odčerpávací jednotka ECOi pro systém se 3 venkovními jednotkami.

PAW-PUDME1A-1R

2trubková odčerpávací jednotka ECOi pro systém s 1 venkovní jednotkou + souprava přijímače 30L.

PAW-PUDME1A-2R

2trubková odčerpávací jednotka ECOi pro systém se 2 venkovními jednotkami + souprava přijímače 30L.

PAW-PUDME1A-3R

2trubková odčerpávací jednotka ECOi pro systém se 3 venkovními jednotkami + souprava přijímače 30L.

PAW-PUDMF2A-1R

3trubková odčerpávací jednotka ECOi pro systém s 1 venkovní jednotkou + souprava přijímače 30L.

PAW-PUDMF2A-2R

3trubková odčerpávací jednotka ECOi pro systém se 2 venkovními jednotkami + souprava přijímače 30L.

PAW-PUDMF2A-3R

3trubková odčerpávací jednotka ECOi pro systém se 3 venkovními jednotkami + souprava přijímače 30L.

PAW-PUDRK30L

Souprava přijímače 30L.

Souprava náhradních dílů R-22

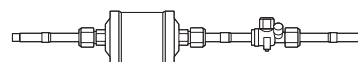

CZ-SLK2

Sada náhradních dílů pro R-22.

Další příslušenství



CZ-CENSC1

Snímač úspor energie Econavi.

Ovladač konvektoru s ventilátorem



PAW-FC-303TC

Ovládání konvektoru s ventilátorem.

ŘÍZENÍ A KONEKTIVITA

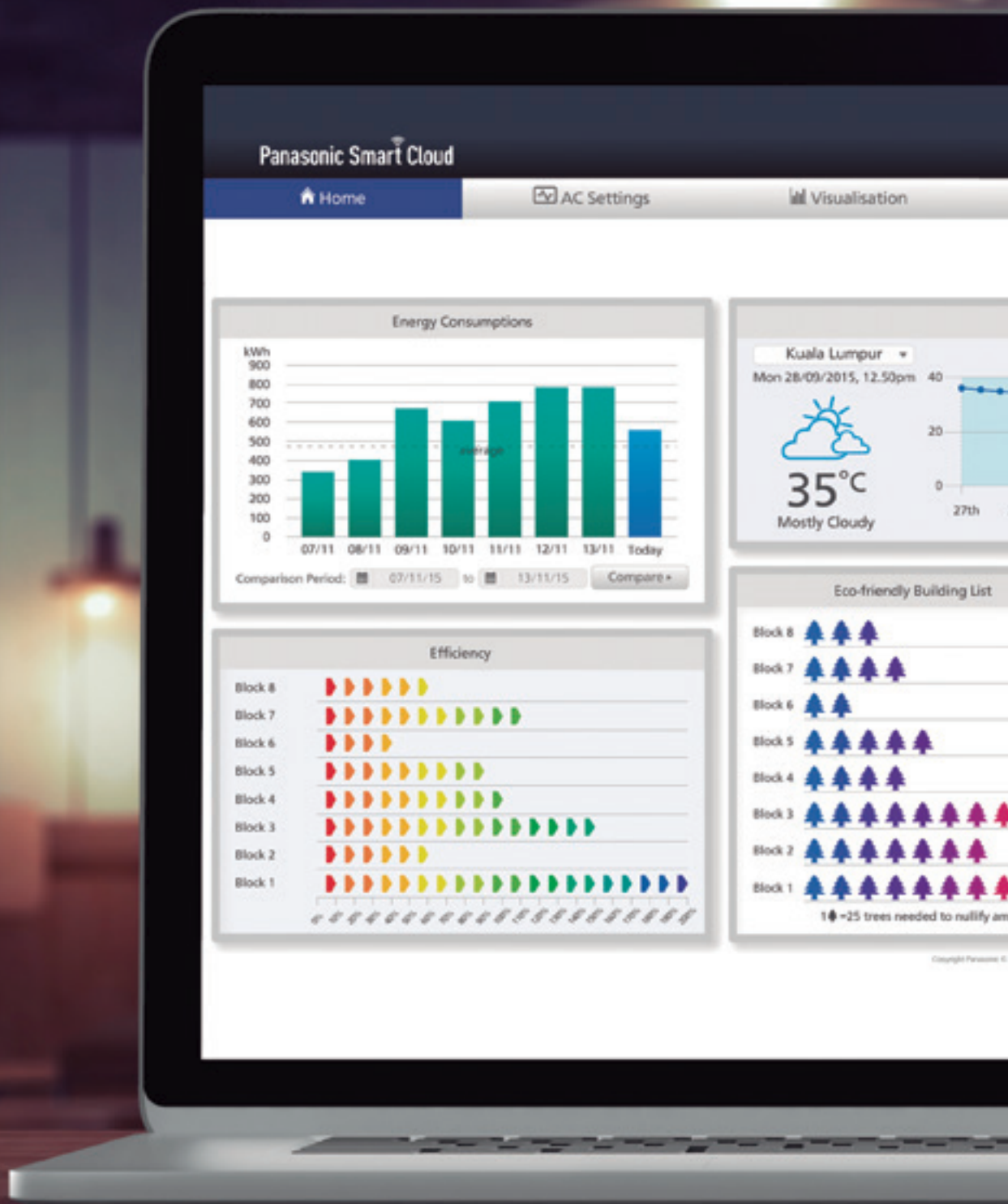

Společnost Panasonic vyvinula největší řadu ovládacích systémů, aby přinesla tu nejlepší volbu pro každou potřebu.

V nabídce je vše od jednotlivých dálkových ovládaní pro samostatné rezidenční jednotky až po nejnovější technologie sloužící k ovládání vašich budov po celém světě pomocí jednoduchého cloudového softwaru ve vašem přenosném zařízení.



PŘIPOJTE SE K BUDOUCNOSTI. NOVÉ CHYTRÉ MOŽNOSTI PŘIPOJENÍ VRF

Life Is On

Schneider
Electric

Chytré možnosti připojení VRF od společnosti Panasonic jsou díky pečlivé správě energie zcela novým moderním řešením přinášejícím úsporu energie a komfort, a také možnost jednoduché instalace a provozu.

Společnost Panasonic se snaží dosáhnout nejvyšších cílů v úsporách energie díky aplikaci nejmodernějších technologií. Globální společnost Schneider Electric, specializovaná na pokročilé řízení energií, přináší inovativní ovládací systémy. Tato spolupráce nastavila nový standard pro vytváření příští generace moderních budov.

Výhody chytrých možností připojení VRF:



Jednoduchý design a zprovoznění typu Plug and Play vedoucí ke snížení kapitálových výdajů



Dramatické snížení provozních výdajů s vynikající kvalitou vnitřního vzduchu



Vynikající možnosti přizpůsobení



Komfortní pro uživatele a vlastníky

Chytré možnosti připojení VRF. Budoucnost ovládání.

Dálkové ovládání je vším, co potřebujete k ovládání při obsazenosti a optimálnímu automatickému řízení kvality vnitřního vzduchu (IAQ). Jednoduchý provoz s pronajatým rozhraním dále přispívá k vyšší energetické účinnosti a produktivitě s cílem snížení kapitálových výdajů (CapEx) a provozních nákladů (OpEx).

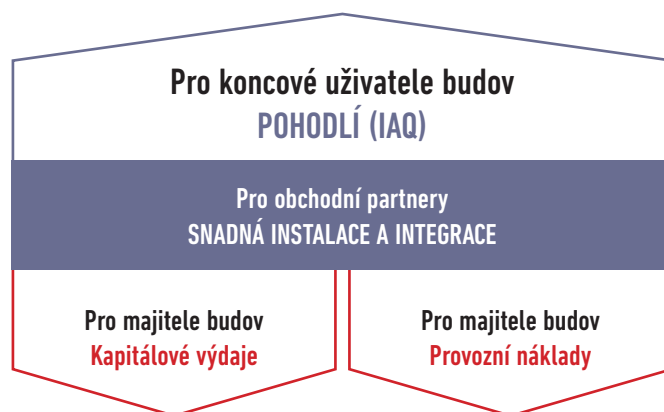

Je možné extrémně jednoduché připojení typu Plug and Play k systému energetické správy budov (BEMS). Ve srovnání s aktuálními systémy VRF a chladicími jednotkami dalších společností je připojení jednoduché a bezproblémové. Na systémového integrátora jsou tak kladeny podstatně menší nároky.



Jednoduchý design a zprovoznění typu Plug and Play vedou ke snížení kapitálových výdajů

- Jednoduché připojení VRF typu Plug and Play k systému energetické správy budov (BEMS)
- Samostatné řešení nebo připojení k BEMS
- Dodatečné snímače ZigBee typu Plug and play



Vynikající možnosti přizpůsobení

- Možnost úpravy barvy pozadí
- Vlastní zobrazení/ikony, zprávy
- Programovatelná logika (také samostatná)



Dramatické snížení provozních výdajů s vynikající kvalitou vnitřního vzduchu

- 2 zabudované snímače: teplota a relevantní vlhkost
- Bezdrátové snímače ZigBee: CO₂, okno/dveře, přítomnost lidí.



Komfortní pro uživatele a vlastníky

- Barevná dotyková obrazovka
- Jednoduchost používání
- 6 jazyků (angličtina, italština, francouzština, němčina, španělština a polština)
- Snadno pochopitelné popisy chyb

CO JE PŘIPOJENÍ VRF?

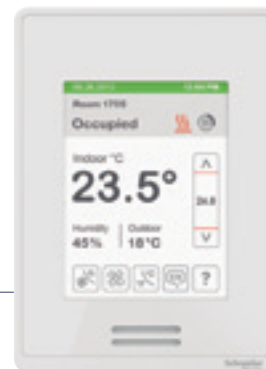

Samostatné chytré připojení

Chytré připojení VRF připojuje vnitřní jednotky Panasonic ECOi a PACi kabelovým připojením.

Kabelové řešení.



- Pohybový snímač na stropě
- Nástěnný pohybový snímač teploty
- Snímače v okně / ve dveřích
- Snímač CO₂

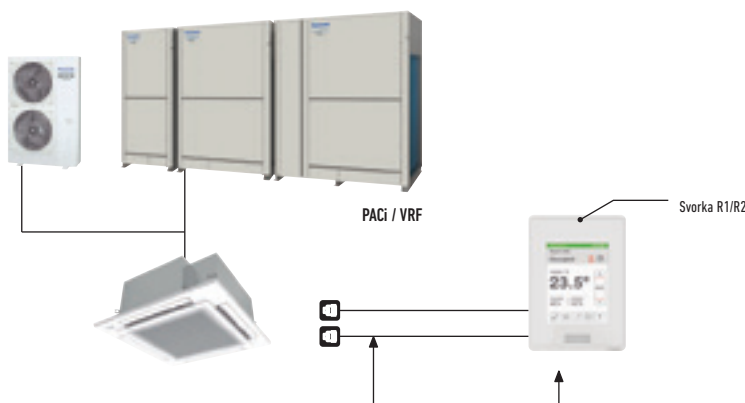

Chytrá aplikace a rozhraní HMI systému VRF. Napájeno pomocí komunikačního sériového propojení. BACnet, Modbus, ZigBee. Jedno dálkové ovládání pro každou konvektorovou jednotku s ventilátorem systému VRF.

Sériové spojení Panasonic + stejnosměrné napájení pro chytré dálkové ovládání VRF

Specifická deska s plošnými spoji Panasonic pro VRF k uložení sériového propojení



Snímací technologie

Bezdrátové řešení používající snímače vzniklé spoluprací mezi společnostmi Panasonic a Schneider Electric umožňuje snadnou instalaci do stávajících a starých budov, kde je zapojení složité (je možná také instalace do kabelového prostředí). Výsledkem je vysoce kvalitní sledování obsazenosti a automatická kontrola kvality vnitřního vzduchu. Snímače detekují přítomnost nebo nepřítomnost lidí a otevírají a zavírají dveře a okna s cílem dosáhnout efektivního řízení energie pro výjimečný klimatizovaný komfort. Díky flexibilní instalaci lze vyhovět různým aplikacím a vlastnostem budov, například zdem, stropům a blízkosti dveří a oken. Nepřítomnost kabeláže zvyšuje univerzálnost instalace.

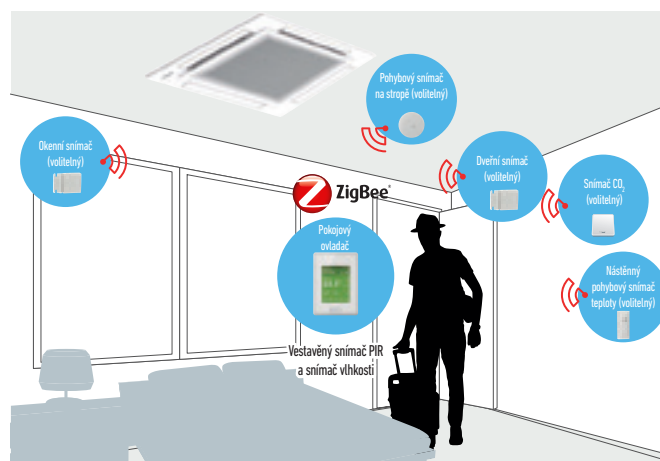

Baterie vydrží až pět let a jejich vložení a výměna je snadná.



Chytré připojení BEMS

Chytřejší řešení ke zjednodušení energetického řízení, optimalizaci efektivity budovy a posílení úspor.

Snadné připojení k BEMS.

Díky připojení typu Plug and Play je napojení na systém energetické správy budov (BEMS) extrémně snadné. Pro použití jako samostatný systém potřebujete pouze dálkový ovladač. Kromě dramatického snížení zatížení systémových integrátorů toto řešení také snižuje náklady.

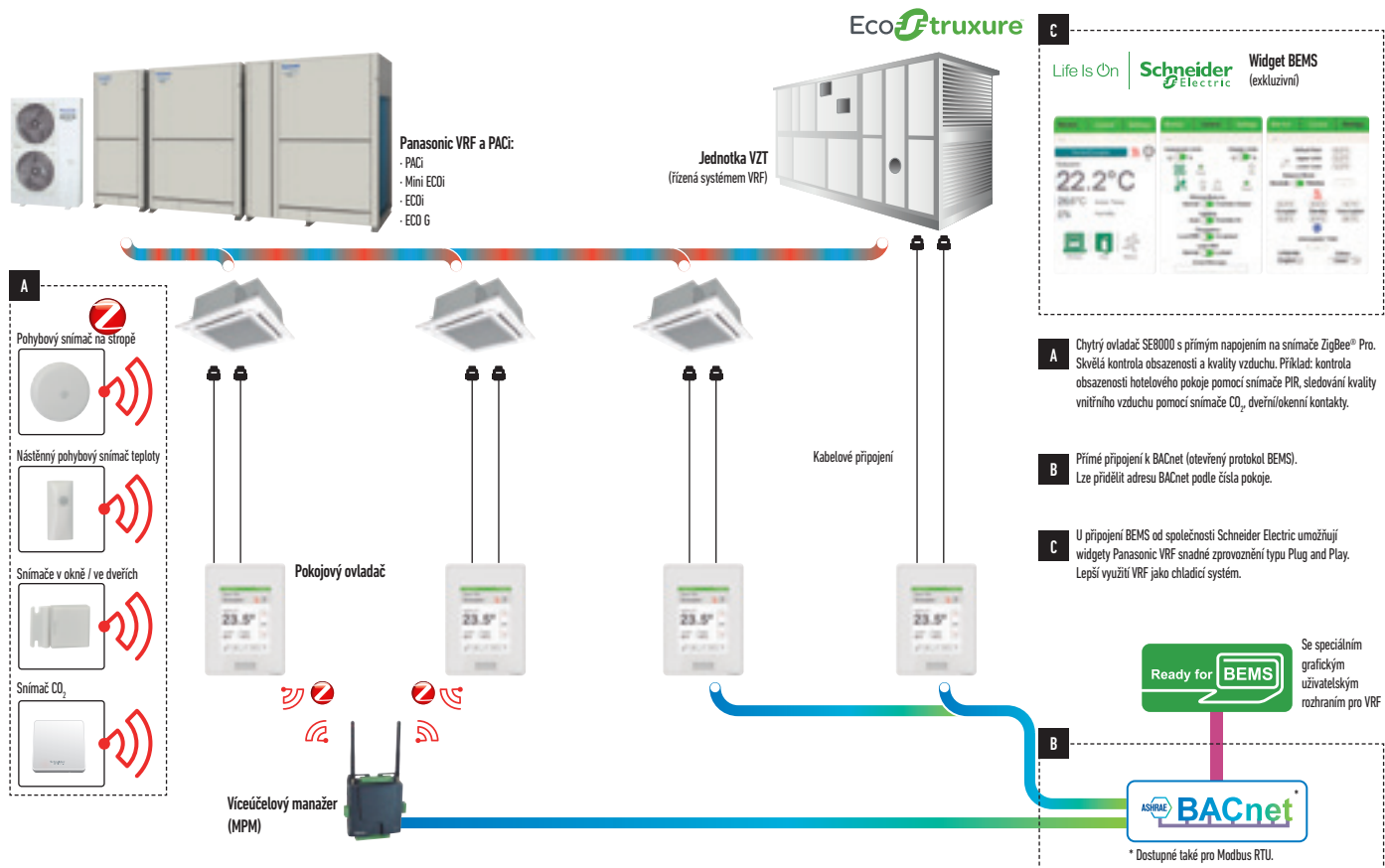

A Chytrý ovladač SE8000 s přímým napojením na snímače ZigBee® Pro. Skvělá kontrola obsazenosti a kvality vzduchu. Příklad: kontrola obsazenosti hotelového pokoje pomocí snímače PIR, sledování kvality vnitřního vzduchu pomocí snímače CO₂, dveřní/okenní kontakty.

B Přímé připojení k BACnet (otevřený protokol BEMS). Lze přidělit adresu BACnet podle čísla pokoje.

C U připojení BEMS od společnosti Schneider Electric umožňují widgety Panasonic VRF snadné zprovoznění typu Plug and Play. Lepší využití VRF jako chladicí systém.

Konvenční systém BEMS vs. chytré možnosti připojení VRF

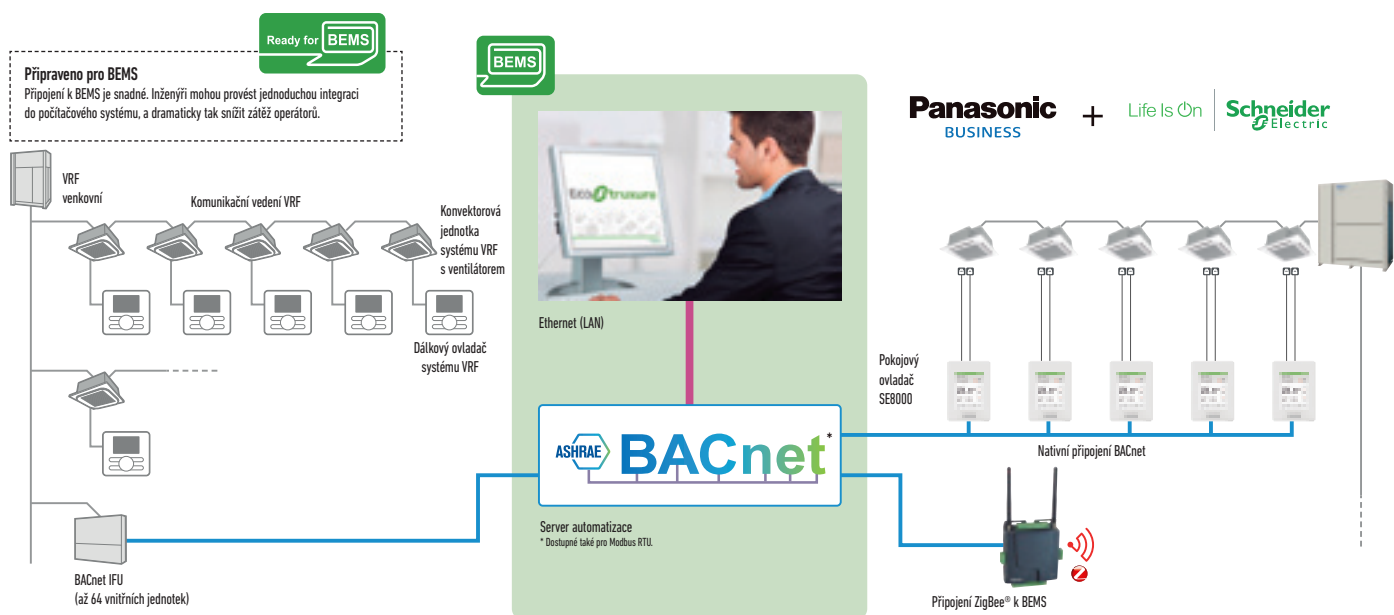

	Konvenční	Chytré možnosti připojení VRF	Výhoda
Hardwarové připojení	Jsou zapotřebí 2 hardwarové jednotky CZ-CFUNC2 + BMS I/F	Vyžadován manuál objektů BACnet (kabelový/bezdrátový)	Kapitálové výdaje: úspora rozhraní
Integrace	Ruční integrace systému dle vnitřních jednotek	Pokořilé připojení typu Plug & Play	Kapitálové výdaje: čas integrátora
	Vyžadován manuál objektů BACnet	Pokořilé připojení typu Plug & Play	Kapitálové výdaje: čas integrátora / provozní náklady: plná integrace signálů VRF

INOVATIVNÍ A JEDINEČNÉ VÝHODY



Samostatné chytré připojení VRF

Snímače CO₂ a vlhkosti pro vysokou kvalitu vnitřního vzduchu

Snímače CO₂ provádí měření v jednotkách ppm a snímače vlhkosti umožňují podrobnou kontrolu kvality vzduchu. Tím se vytvoří nejpohodlnější prostor pro obyvatele a zároveň dochází ke zvýšení spokojenosti zaměstnanců.

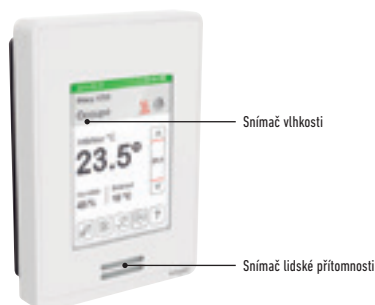

Správa energie s cílem vysoké návratnosti investice (ROI)

Vyhnete se díky řešení na míru obrovským nákladům, ke kterým dochází, když ovládání klimatizace ponecháte na zaměstnancích. Automaticky řízený provoz s přesným nastavením snižuje plýtvání energií i provozní náklady. To se zase promítá do zlepšeného ukazatele ROI, který je přímo navázán na řízení.



Instalaci lze provést v provozní době bez nutnosti zavírat obchod

Při instalaci nového systému bylo dříve nutné obchody a restaurace zavírat. Díky bezdrátové technologii Panasonic lze provést instalaci chytře, aniž by bylo nutné zavírat provoz nebo provádět stavební úpravy, například strhávat příčky. Spokojenost zákazníků tak nebude nijak narušena.

Barva a design odpovídající interiéru kanceláře

Při vytváření kancelářského prostředí je důležité volit objekty se stylovým vzhledem, které budou design kanceláře doplňovat a nikoli rušit. Barevné kombinace a design lze nastavit na míru různým podnikům.

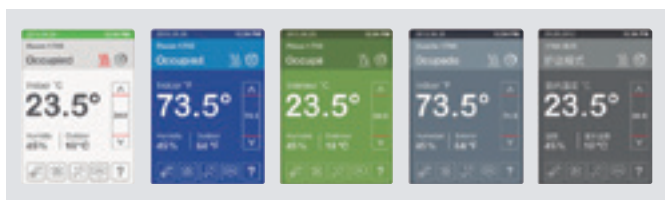

Snadno pochopitelný popis chyb

Popis chyb v případě nouze je naprosto jasný, a tak mohou zaměstnanci rychle reagovat. Díky odstranění ztráty času způsobeného voláním servisu při každém problému se sníží celkové roční výdaje na údržbu.



Řešení správy pokojů pro hotely.

Zajistíte hostům výjimečnou spokojenost a zároveň optimalizujete energetickou a provozní účinnost.

Možnost lokalizace do 7 jazyků

Obrazovku lze přizpůsobit tak, aby odpovídala rodnému jazyku hostů a přispěla tak bezproblémovému ovládní klimatizace, a tím i ke zvýšení pohostinnosti.



Snímače obsazenosti umožňující automatické řízení k dosažení vynikající účinnosti

Snímače v místnosti a na ovládači detekují přítomnost nebo nepřítomnost lidí a otevírají a zavírají okna a dveře. Při zachování optimálního klimatizovaného prostředí, jaké hosté očekávají, automatické ovládání zaručuje nejefektivnější provoz ve chvíli, kdy jsou hosté pryč nebo kdy jsou otevřená okna. To přispívá k žádoucímu snížení provozních nákladů.

Skutečně pohodlný zážitek pro hosty

Snadno pochopitelné propracované obrázky na obrazovce umožňují zobrazování hotelového loga a originálních uvítacích zpráv. Barvu a design lze přizpůsobit pro různá zařízení a vytvořit pro hosty ještě pohodlnější prostředí.



Zařízení pro chytré možnosti připojení VRF



Dálkový ovladač	Popis
SER8150R0B1194	Síťové připojení Panasonic, relativní vlhkost, bez PIR, R1/R2
SER8150R5B1194	Síťové připojení Panasonic, relativní vlhkost, PIR, R1/R2
Rozhraní	Popis
VCM8000V5094P	Skříň adaptéru Panasonic R1R2 na Zigbee, žádná značka
VCM8000V5094G ¹	(Pro Wave1) bezdrátová karta Zigbee Pro / Green Com
Snímač	Popis
SED-WMS-P-5045	SED SEN OCC WALL ZP
SED-WDS-P-5045	SED SW DOR/WIN ZP
SED-CMS-P-5045	SED SEN OCC CEIL ZP
SED-CO2-G-5045	Modul CO ₂ pro SE(R)/VT/(R)8000

1. VCM8000V5094G : Vyžaduje se v případě, kdy se kabelem zapojený produkt Wave1 musí připojit k MPM.

Funkce

- Až 5letá životnost baterie, baterie jsou součástí balení.
- Sledování úrovně baterie
- Body snímačů jsou viditelné v SBO při integraci SE8000 pomocí rozhraní BACnet MS/TP.
- Stav snímače a úroveň baterie lze sledovat v SBE při integraci SE8000 pomocí ZigBee® Pro.
- Integrace s SBE se doporučuje pouze v případě, že jsou všechny MPM připojeny k ethernetu a jsou nastaveny jako koordinační uzly ZigBee®.

PANASONIC AC SMART CLOUD



Flexibilní a škálovatelné řešení

- Úspora energie
- Nulové odstávky
- Správa míst

Centralizované celoroční nepřetržité ovládání obchodních prostor, ať jste kdekoli. Nezáleží na tom, na kolika místech podnikáte, ani kde ta místa jsou! Systém AC Smart Cloud od společnosti Panasonic vám umožní mít kompletní kontrolu nad všemi vašimi instalacemi z počítače nebo tabletu. Všechny vaše jednotky přijímají z několika míst aktualizace o stavu všech instalací v reálném čase, což zabraňuje výpadkům a optimalizuje náklady.

Flexibilní řešení pro vaše podnikání



Vždy



Všude



Více platform



Internetový prohlížeč

Škálovatelné řešení pro vaše podnikání



Malé i velké



1 místo i více míst



Funkce aktualizace*



PACi / ECOi / ECO G

*Upraveno ke splnění nároků uživatele / vylepšené nové funkce / vylepšeno o nové produkty / chytré řízení IT.

Díky chytrému cloudu AC od společnosti Panasonic budete mít svůj byznys pod kontrolou a můžete začít šetřit!



Klíčové funkce a jedinečnost

Monitorování více míst.

Nezáleží na tom, na kolika místech podnikáte. Zajišťuje snadné ovládání a provoz, umožňuje porovnávat jednotlivé provozovny, lokace, místnosti.



Rozsáhlé statistiky pro úspory energie.

Spotřebu energie, výkon nebo úroveň účinnosti můžete porovnávat podle různých parametrů (roční/měsíční/týdenní/denní)



Nastavení plánu.

Nastavení týdenního/svátečního časovače dle potřeby
Jedno nastavení lze zkopírovat na další místa



Oznámení o údržbě.

Oznámení o chybě e-mailem s nákresem půdorysu
Oznámení o údržbě pro venkovní jednotky ECOi / ECO G



Úprava uživatele.

Správce místa může vytvářet uživatele dle požadavku a přiřazovat upravené profily.

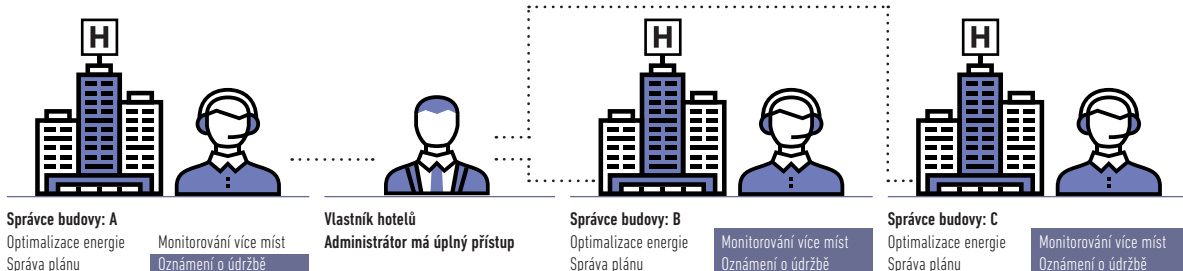

Naší unikátní nabídkou je „balíček stabilní a zabezpečené komunikace“.

- Konektivita je součástí služby. Zákazníci nemusí ztrácet čas vyhledáváním a přípravou vhodné konektivity.
- Díky komplexní nabídce má zákazník klid a všechny záležitosti týkající se chytrého cloudu AC může vyřešit na jediném místě, a to včetně konektivity.



Nová funkce vzdálené servisní kontroly



Žádné prostoje

- Rychlá analýza a reakce
- Úspora času a nákladů na úkony servisní údržby

Zaznamenávání parametrů servisní kontroly odkudkoliv!

- Doba uchování dat: max. 120 min.
- Frekvence záznamu dat: 10–90 sekund
- Výběr režimu: se zkušebním provozem nebo bez něj
- Možnost nastavení plánu odpočtu

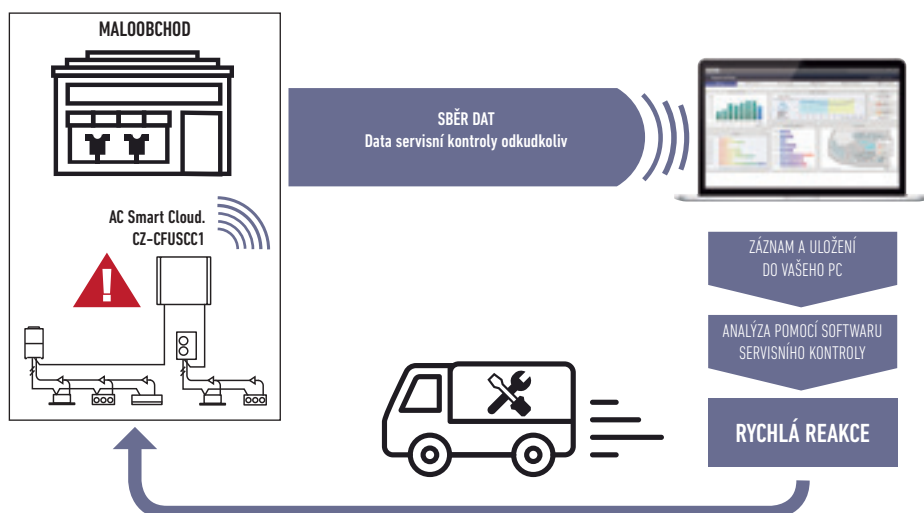

DÁLKOVÝ OVLADAČ S ECONAVI



Snadné použití, atraktivní jednoduchý design, s novými funkcemi ovládání požadavku a zobrazením spotřeby energie! Díky této užitečné funkci je tento dálkový ovladač jedinečný!

Design

Nový kabelový dálkový ovladač CZ-RTC5B je ideální pro integraci do většiny náročných architektur interiéru. Dotykový panel má velmi úhledný a snadno použitelný displej, který má kompaktní rozměry pouhých 120×120×16 mm.

Zobrazení informací

Informace jsou většinou zobrazeny pomocí piktogramů, aby byly snadno pochopitelné. Minimální množství textu je k dispozici v 6 jazycích (anglicky/německy/francouzsky/španělsky/italsky/polsky). Obrazovka je podsvícena, aby umožňovala čtení i v noci.

Snadný přístup k nabídkám

S novými piktogramy je procházení, výběr a nastavení velmi jednoduché.

Hlavní funkce

- Snadné nastavení časovače a vnitřní jednotky
- Zobrazení spotřeby energie (pro všechny jednotky R32 řady PACi)
- Omezení spotřeby energie (ovládání požadavku) pomocí časovače

Základní funkce (zobrazení provozu a ukazatelů)

- Všechny funkce jsou snadno přístupné na dálkovém ovladači.
- Časovač vypnutí/zapnutí · Týdenní časovač · Tichý provoz · Snímač dálkového ovladače · Zakázání provozu · Obrázek filtru · Úspora energie · Zobrazení centralizovaného řízení · Zakázání změny režimu · Automatický návrat k nastavené teplotě · Omezení teplotního rozsahu · Připomínka vypnutí · Plánování ovládání požadavku · Větrání · Funkce „nepřítomnosti“

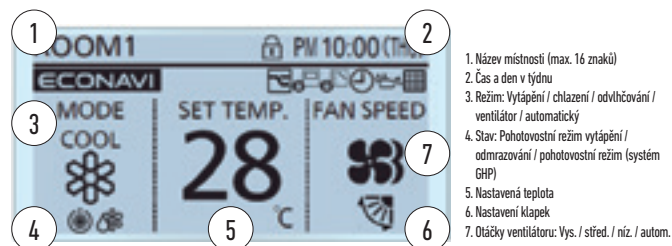

Snadné ovládání a rychlý přístup ke všem nabídkám

1. Pokud stisknete kterékoliv tlačítko se šipkou, vybere se nastavení teploty.
2. Zvolte položku (režim nebo otáčky ventilátoru) pomocí tlačítka se šipkou doleva / doprava ◀▶
3. Pomocí tlačítka se šipkou nahoru/dolů ▲▼ změňte nastavení.



Záložní ovládání pomocí CZ-RTC5B

Skupinové zapojení 2 systémů PACi umožňuje automatické individuální ovládání.

- Rotační provoz
- Záložní provoz
- Podpurný provoz

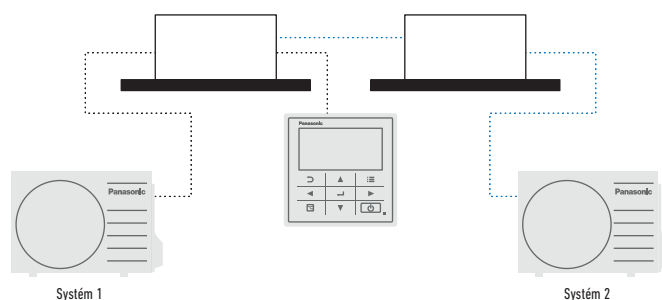

Příklad snadného přístupu k funkcím: nastavení směru proudění vzduchu

1. Zvolte „Směr proudění vzduchu“ a stiskněte tlačítko „určit“.
2. Pomocí tlačítka se šipkou nahoru/dolů zvolte číslo jednotky.
3. Pomocí tlačítka se šipkou nahoru/dolů zvolte polohu klapky.
4. Stisknutím tlačítka se symbolem „Enter“ se vrátíte do zobrazení nabídky.

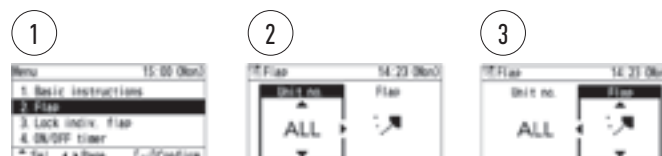

Dostupné funkce na CZ-RTC5B

Ovládaná položka	Možnosti ovládání	Vnitřní jednotky		
		PACi Standard	PACi Elite	Celý systém VRF
Základní provoz	Provoz, režim, nastavení teploty, objem průtoku vzduchu, směr proudění vzduchu	✓	✓	✓
	Zobrazení času	✓	✓	✓
Funkce časovače	Jednoduchý časovač zapnutí/vypnutí	✓	✓	✓
	Týdenní programovací časovač	✓	✓	✓
	Funkce nepřítomnosti osob	✓	✓	✓
	Automatický návrat k nastavené teplotě	✓	✓	✓
Úspora energie	Omezení rozsahu nastavení teploty	✓	✓	✓
	Připomínka vypnutí	✓	✓	✓
	Režim úspory energie	✓	✓	✓
	Plánování řízení požadavku	–	✓	✓
Údržba	Sledování spotřeby energie – R32	✓	✓	–
	Informace o poruše systému	✓	✓	✓
	Registrace kontaktu na servis	✓	✓	✓
	Obrázek filtru (zobrazení zbývajících času) a reset	✓	✓	✓
	Automatické přidělení adresy, zkušební provoz	✓	✓	✓
	Sledování hodnoty snímače	✓	✓	✓
	Jednoduchý/podrobný režim nastavení	✓	✓	✓
Ostatní	Uzamčení tlačítek	✓	✓	✓
	Ovládání ventilátoru větrání	✓	✓	✓
	Nastavení kontrastu displeje	✓	✓	✓
	Snímač dálkového ovladače	✓	✓	✓
	Tichý provozní režim	–	✓	–
	Zakázání ovládání nastavení z centrálního ovladače	✓	✓	✓

Všechny specifikace mohou být změněny bez předchozího upozornění.

NOVÝ SYSTÉM DATANAVI



Systém datanavi, nový způsob připojení.
Jednoduchý a snadný nástroj podpory vašim chytrým telefonem



RYCHLÝ
A
INTUITIVNÍ

· SNADNÝ
PŘÍSTUP
K DATABÁZI
MANUÁLŮ

PŘESNÉ SERVISNÍ
ÚDAJE NA VAŠEM
CHYTRÉM TELEFONU

Přehled systému datanavi

Stačí přidržit váš chytrý telefon u LED displeje dálkového ovladače (CZ-RTC5B) a pomocí technologie Light ID společnosti Panasonic okamžitě obdržíte užitečné informace o klimatizačním systému. datanavi se dokáže připojit i k chytrému cloudovému serveru Panasonic pro rychlý náhled do manuálů a uložení dat získaných pomocí technologie Light ID.



Co je technologie Light ID vyvinutá společností Panasonic?
Technologie přenosu viditelného světla, která umožňuje přenášet informace pomocí velmi rychlého a neviditelného blikání světelného zdroje LED.

Funkce uživatele/administrátora (osoby odpovědné za klimatizaci)

- **Rychlé a intuitivní.** Zobrazení údajů o běžném provozu a spotřebě energie.
- **Snadný přístup k databázi.** Získání příslušných manuálů na vyžádání.
- **Nevíte, co dělat, když se objeví chyba?** Informace o chybě můžete sdílet a snadno kontaktovat servis.



Hlavní funkce

- Skenování a ukládání informací o klimatizačním systému
- Snadný přístup k databázi manuálů
- Historie údajů o uvedení do provozu a kontrole plynu F

Funkce instalační firmy / servisní společnosti

- **Získávání technických údajů závisí na vaší potřebě**
Příručka údržby. Seznam otázek a odpovědí.
Informace o zkušebním provozu.
- **Přesné informace o chybách**



Běžný provoz

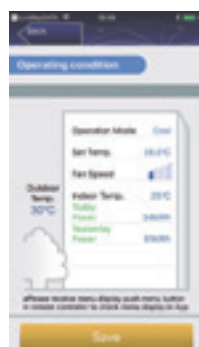

Řízení energie

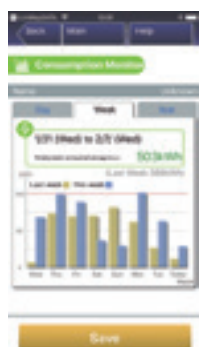

Oznámení o poruše

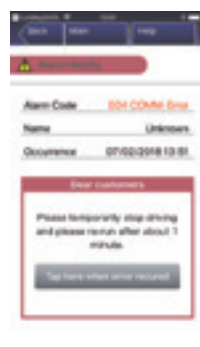

Návod k obsluze



Informace o zkušebním provozu



Servisní údaje



Stáhněte si bezplatné aplikace, vyzkoušejte datanavi!
Pro použití datanavi jsou zapotřebí 2 bezplatné aplikace.



- Jednoduchý kontrolní seznam plynu F
- Rychlý kontrolní seznam opravy

SNÍMAČ ECONAVI



Všechny snímače Econavi detekují přítomnost osob v místnosti a tiše přizpůsobují klimatizační systém PACi nebo VRF tak, aby zlepšil komfort a úspory energie.

- Detekuje aktivitu osob a upravuje teplotu o 2 stupně (nahoru nebo dolů), aby optimalizoval komfort a účinnost.
- Pokud po stanovenou dobu není detekována žádná aktivita, Econavi vypne jednotku nebo se přepne na novou teplotu, která byla dříve nastavena.
- Zařízení Econavi se instaluje nezávisle na vnitřní jednotce a umísťuje se na místo, které je nejvhodnější pro detekci.

Použití

Úspora energie v kancelářích: pokud je klimatizace ponechána spuštěná, jakmile poslední zaměstnanec opustí kancelář, Econavi automaticky zareaguje a sníží výkon systému nebo jej vypne.

Zvýšené pohodlí v hotelových pokojích: pokud je v pokoji detekována přítomnost osob, teplota je automaticky upravena tak, aby bylo dosaženo nejlepšího komfortu.

Hlavní body

- Kompatibilní s kazetovými a nástěnnými jednotkami, jednotkami pro skrytou instalaci a stropními jednotkami
- Zlepšuje účinnost.
- Lepší pohodlí
- Může být instalován na nejlepší místo v místnosti pro účely detekce.

Úsporný systém invertoru Panasonic lze připojit k Econavi a pomocí něj zjistit, kdy dochází k plýtvání energií. Econavi zjišťuje přítomnost nebo nepřítomnost lidí a úroveň aktivity v každé oblasti kanceláře. Při zjištění zbytečného vytápění nebo chlazení jsou vnitřní jednotky jednotlivě ovládané tak, aby s přihlédnutím k podmínkám v kanceláři došlo k úspoře energie.

Detekce úrovně aktivity umožňuje dosažení přesných úspor.

Přítomnost nebo nepřítomnost lidí u stolů a úroveň aktivity v kanceláři se zjišťuje v reálném čase. Nastavená teplota se automaticky přizpůsobuje s cílem snížit spotřebu energie.

Obrázek umístění snímače

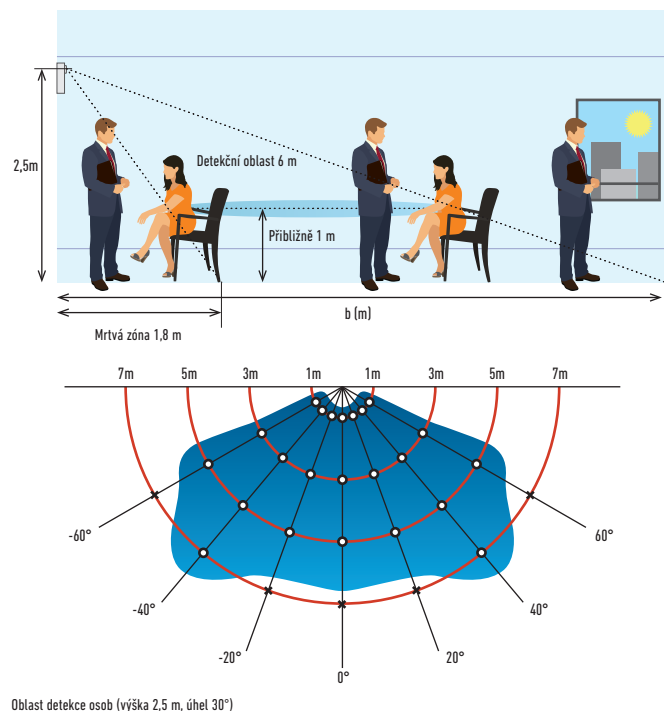

Vzdálený snímač Econavi zajišťuje optimální energetický provoz.

Sloupy, stěny, skříně a další předměty blokují snímač a zmenšují oblast detekce, čímž snižují potenciál pro úsporu energie. S přihlédnutím ke slepým místům umožňuje řešení Panasonic dosáhnout optimálního rozložení snímačů v jakékoli kanceláři.

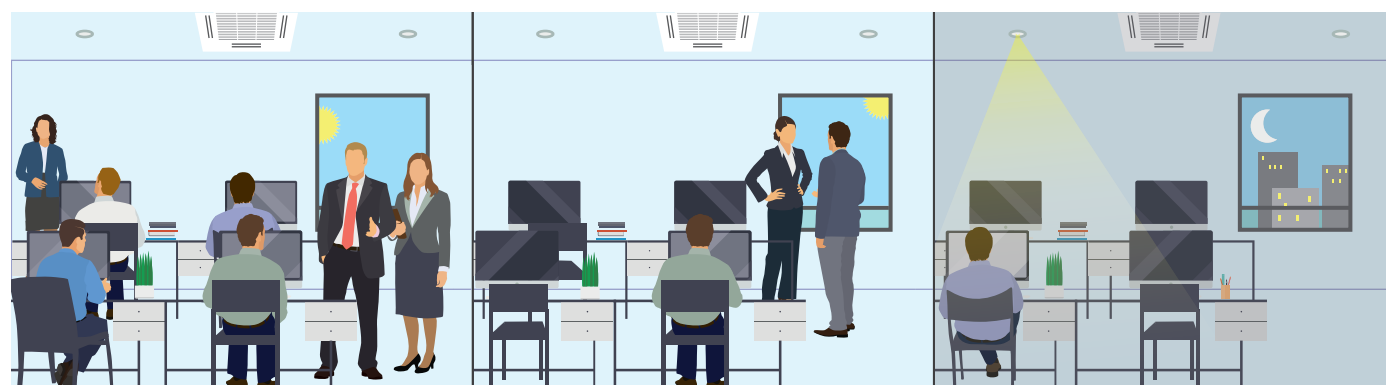

Ráno.
Důkladné chlazení při vysoké úrovni činnosti

Odpoledne.
Snížené chlazení při menším počtu lidí

V noci.
Automatické vypnutí termostatu podle podmínek na konci dne

INTELIGENTNÍ OVLADAČ



Tento ovladač je chytrým řešením pro vaše pokročilé požadavky v budovách.

Intuitivní provoz

Provozní obrazovky jsou řešeny běžným způsobem, přičemž je snadné je číst a používat.

- Zvětšená obrazovka (10,4 palce) s barevným LCD
- Provoz jako u chytrého telefonu (tažení, poklepání)

Velká obrazovka. Zvětšená o 60 %



Snadné ovládání tažením nebo poklepáním

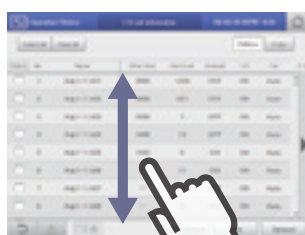

Tažení

Jedná se o činnost, kdy prstem na dotykovém panelu přejedete určitým směrem (nahoru nebo dolů). Slouží k pomalému posunu.

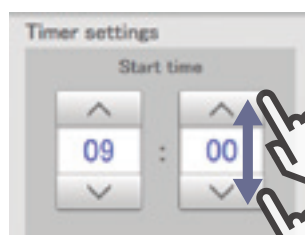

Výběr

Jedná se o pohyb prstu nahoru a dolů na obrazovce, který slouží k výběru prvků, například číselníků.

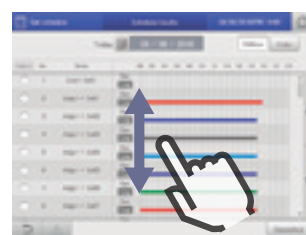

Posun

Jedná se o činnost, kdy prstem na dotykovém panelu posunujete jedním směrem (nahoru nebo dolů). Slouží k rychlému posunu.

Pokročilé funkce pro úsporu energie ve standardní výbavě

- Nastavení automatického návratu k nastavené teplotě, automatické vypnutí, nastavení omezení rozsahu nastavované teploty
- Funkce ovládání požadavku

Obrazovka nastavení automatického návratu k nastavené teplotě

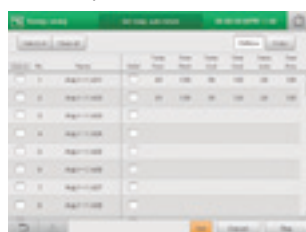

Automatické vypnutí



Obrazovka ovládání požadavku venkovní jednotky



- Lze nastavit zadání požadavku venkovní jednotky a časovač.
- Vnitřní teplotu lze nastavit na $\pm 1\text{ }^{\circ}\text{C}$ / $\pm 2\text{ }^{\circ}\text{C}$ nebo vypnout termostat.
- Vnitřní jednotky kontrolovány postupně v intervalech 10 minut.

Energetická vizualizace

- Plány na úsporu energie jsou podpořeny funkcí zobrazení grafu.
- Zobrazuje rozložení spotřeby elektřiny a plynu.

Obrazovka zobrazení grafu

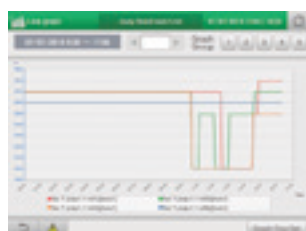

Za účelem vyšší úspory energie jsou zobrazeny užitečné parametry. Např.) sloupcový graf:

Vnitřní jednotka: Celková doba provozu, doba provozu se zapnutým termostatem (min.)
 Spotřebované množství (elektřina, plyn)
 Poplatky za elektřinu nebo plyn
 Venkovní jednotka: Provozní cykly venkovní jednotky (počet cyklů)
 Doba provozu motoru (hodiny)
 Kumulovaný výstupní výkon invertoru
 Kumulovaný výstupní výkon FV

Impulzní výběr hodnoty dle různých datových intervalů 1 hodiny / 1 dne / 1 měsíce ve srovnání s minulým rokem.

Hlavní funkce

Funkce gest (poklepání, tažení)	✓
Zobrazení grafu (trendy, porovnání)	✓
Webové funkce (max. 64 uživatelů)	✓
Nastavení příjemce pro výstražný e-mail	✓ (maximálně 8)
Automatický návrat k nastavené teplotě	✓
Omezení rozsahu nastavení teploty	✓
Prevence ponechání v zapnutém stavu	✓
Tichý provoz venkovní jednotky	✓
Připojení snímače přítomnosti osob	✓
Funkce požadavku	✓
Výpočet množství náplně	✓
Zobrazení protokolu	10 000 položek varování 50 000 položek změny stavu
Připojené ovládání	✓
Definice pro 50 událostí, vstup: 32, výstup: 32	✓
Probíhající údržba (registrace probíhající inspekce)	✓

OVLÁDÁNÍ PRO HOTELOVÉ INSTALACE



Snadnější instalace, levnější integrace jen jediného ovladače pro integraci všech zařízení. Pěkný vzhled, snadné ovládání a úspora nákladů!

Společnost Panasonic vyvinula inovativní řadu speciálně navržených dálkových ovládacích jednotek pro hotelové instalace.

- Snadná instalace
- Nákladově efektivní instalace, protože všechny elektrické kabely jsou obsaženy na tomto dálkovém ovladači.
- Atraktivní design inspirovaný architekturou
- Přímé propojení s vnitřní jednotkou s většinou funkcí vnitřní jednotky
- 3 možnosti: Samostatné, s komunikací Modbus nebo LonWorks
- 2 barvy rámečku: bílá a hliníková

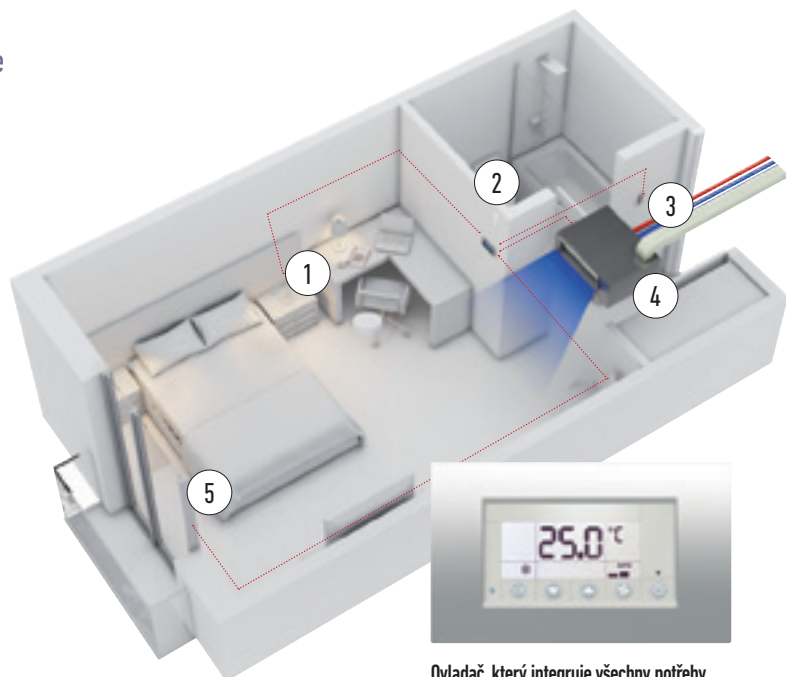

Ovládání pomocí tohoto dálkového ovladače: Osvětlení, kontakt karty, detektor pohybu, okenní kontakt a klimatizace.

Funkce úspory energie na zařízení: Vypíná klimatizaci a osvětlení při nepřítomnosti osob. Vypíná klimatizaci při otevření okna. Konfigurovatelná maximální/minimální nastavitelná teplota.

Snadné dálkové ovládání: Hotelový host bude mít přístup k omezeným funkcím pro ovládání klimatizace:

Zapnutí/vypnutí, teplota (v určitém pevně daném limitu určeném při uvedení do provozu) a otáčky ventilátoru.

Snadné nastavení: Samostatný model se snadnou konfigurační nabídkou umožňující přístup ke všem parametrům. Instalace je zjednodušena, protože všechny kabely se připojují k dálkovému ovládání. Do dálkového ovládání připojeného k počítači je možné nahrát předem definovaný scénář tak, aby jej stačilo po instalaci zapojit a spustit – plug and play (pouze pro modely Modbus a LonWorks).

Ovladač, který integruje všechny potřeby vybavení hotelového pokoje do jednoho zařízení:

Spínač na kartu. Ovládání vytápění a chlazení. Ovládání osvětlení. Kontrola okna. Možné připojení k protokolu Modbus



Ovládání osvětlení.



Vnitřní jednotka. S variabilním statickým tlakem pro skrytou instalaci.

- 3. Spínač pokojové karty*
- 2. Snímač lidské přítomnosti

- 5. Okenní kontakt*

* Dodáno zákazníkem

Čtyři předem nakonfigurované systémy (možnost 1 až 4)

Toto dálkové ovládání má 4 předem nakonfigurované systémy pro snadnou integraci.

K dispozici jsou 4 možnosti konfigurací vstupů/výstupů (I/O): Vstupy

Konfigurace	Digitální 1-2	Digitální 3-4	Digitální 5-6	Analogový 7-8
Možnost 1	Karta	Okno	Osvětlení	TEPLOTA
Možnost 2	Karta	Okno	Vytáhnutí žaluzií	Stáhnutí žaluzií
Možnost 3	Pohybové čidlo	Okno	Dveřní kontakt	TEPLOTA
Možnost 4	Osvětlení	Okno	Vytáhnutí žaluzií	Stáhnutí žaluzií

Dostupné konfigurace vstupů/výstupů: Výstupy

Konfigurace	Relé 15-16	Relé 13-14	Relé 11-12	Relé 9-10
Možnost 1	Osvětlení chodby	Osvětlení	Není použito	Servo ventilu
Možnost 2	Osvětlení chodby	Osvětlení	Vytáhnutí žaluzií	Stáhnutí žaluzií
Možnost 3	Osvětlení chodby	Osvětlení	Není použito	Servo ventilu
Možnost 4	Není použito	Osvětlení	Vytáhnutí žaluzií	Stáhnutí žaluzií

Definice vstupů/výstupů: Vstupy

Popis	Funkce
Karta	Stav obsazení pokoje. Umožňuje ovládnout systém vytápění, větrání a klimatizace (HVAC) a automaticky zapíná světla chodby a další světelné výstupy
Okno	Dočasně vypne systém HVAC
Osvětlení	Tlačítko pro zapnutí/vypnutí osvětlení při přítomnosti osob v místnosti.
TEPLOTA	Analogový vstup pro ovládání výstupu serva ventilu ve 2. zóně
Vytáhnutí žaluzií	Tlačítko pro ovládání výstupu motoru pro vytažení žaluzií
Stáhnutí žaluzií	Tlačítko pro ovládání výstupu motoru pro stažení žaluzií
Pohybové čidlo	V kombinaci s dveřním kontaktem umožňuje ovládnout systém HVAC a automaticky zapíná světla chodby a další světelné výstupy
Dveřní kontakt	V kombinaci s pohybovým čidlem umožňuje ovládnout systém HVAC a automaticky zapíná světla chodby a další světelné výstupy

Definice vstupů/výstupů: Výstupy

Popis	Funkce
Osvětlení chodby	Automaticky se zapne pokud do pokoje vstoupí osoba nebo z něj odejde. Vypne se po určité době, kterou lze nakonfigurovat
Osvětlení	Automaticky se zapne/vypne pokud do pokoje vstoupí osoba nebo z něj odejde. Manuální potlačení pomocí vstupu osvětlení
Servo ventilu	Ovládání HVAC pro 2. zónu
Vytáhnutí žaluzií	Výstup pro ovládání motoru vytažení žaluzií
Stáhnutí žaluzií	Výstup pro ovládání motoru stažení žaluzií

Příklad vstupů/výstupů: Konfigurace zapojení pro možnost 2

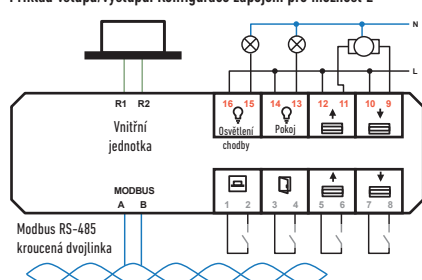

Příklad vstupů/výstupů: Možnost 2

Svorky	Popis	Typ
A, B	Modbus RS-485	Obousměrné
R1, R2	Vnitřní jednotka	Obousměrné
1, 2	Kontakt karty	Digitální vstup
3, 4	Okenní kontakt	Digitální vstup
5, 6	Vytáhnutí žaluzií	Digitální vstup
7, 8	Stáhnutí žaluzií	Analogový vstup
9, 10	Stáhnutí žaluzií	Výstup relé
11, 12	Vytáhnutí žaluzií	Výstup relé
13, 14	Osvětlení pokoje	Výstup relé
15, 16	Osvětlení chodby	Výstup relé

Označení Panasonic.

PAW-RE2C3-WH	Samostatný se vstup/výstupy, bílý rám
PAW-RE2C3-GR	Samostatný se vstup/výstupy, šedý rám
PAW-RE2C3-MOD-WH	Modbus RS-485 se vstup/výstupy, bílý rám
PAW-RE2C3-MOD-GR	Modbus RS-485 se vstup/výstupy, šedý rám
PAW-RE2C3-LON-WH	LonWorks TP/FT-10 se vstup/výstupy, bílý rám
PAW-RE2C3-LON-GR	LonWorks TP/FT-10 se vstup/výstupy, šedý rám

ŘÍZENÍ A KONEKTIVITA

Systémy centralizovaného ovládání

Systém BMS. PC základna



P-AIMS. Základní software
Až 1024 skupin. Ovládá 1024 jednotek.
CZ-CSWKC2

Připojení pomocí ovladače jiného výrobce



Jednotka sériově-
paralelních vstupů/výstupů
pro venkovní jednotku.
Až 4 venkovní jednotky.
CZ-CAPDC2



Místní adaptér pro ovládání
zapnutí/vypnutí.
Ovládá 1 až 8 jednotek.
CZ-CAPC3

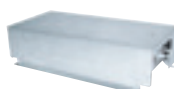

Jednotka MINI sériově-
paralelních vstupů/výstupů
0-10 V.
Ovládá 1 až 8 jednotek.
CZ-CAPBC2



Komunikační adaptér.
Až 128 skupin. Ovládá
128 jednotek.
CZ-CFUNC2

AC Smart Cloud



Cloudové ovládání přes Internet.
Až 128 skupin. Ovládá 128 jednotek.
CZ-CFUSCC1

Integrace řady pro domácnosti s P-Line – CZ-CAPRA1

Dokáže propojit všechny řady s P-Line. Nyní je možná plná kontrola.

Integruje jakoukoli jednotku do řízení velkého systému.

- Integrace serverovny TKEA
- Malé kanceláře s domácími interiéry
- Nabídka modernizace (starý domácí systém a VRF v jedné instalaci)

Systémy centralizovaného ovládání: 64 vnitřních jednotek



Inteligentní ovladač / webový server: 256 vnitřních jednotek



P-AIMS: 1 024 vnitřních jednotek

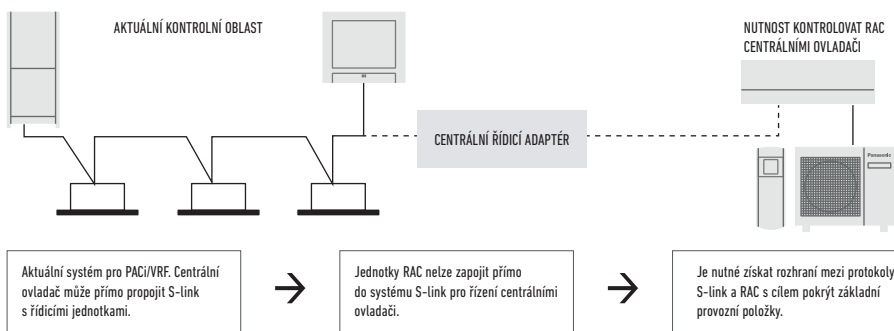

Základní provozní položky

ZAPNUTÍ/VYPNUTÍ	✓
Výběr režimu	✓
Nastavení teploty	✓
Otáčky ventilátoru	✓
Nastavení klapek	✓
Zakázání dálkového ovládání	✓
ZAPNUTÍ/VYPNUTÍ Econavi	✓

Externí vstup

Řídicí signál ZAPNUTÍ/VYPNUTÍ	✓
Signál abnormálního zastavení	✓
Externí výstup pro relé¹	
Provozní stav (ZAP/VYP)	✓
Výstup stavu alarmu	✓







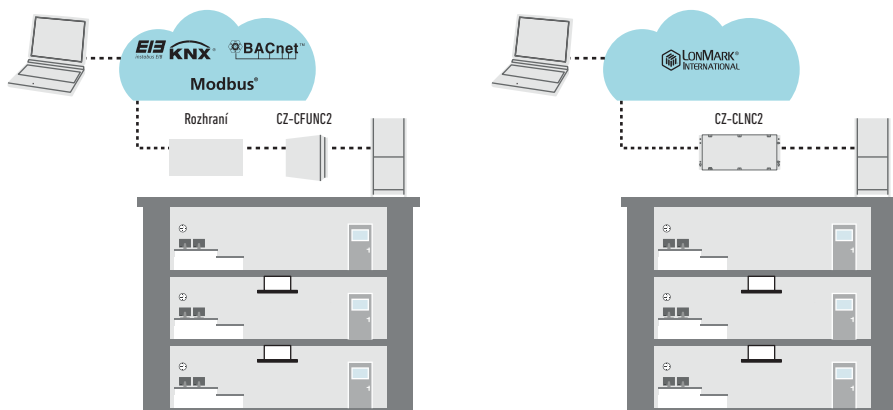

1) Protože aktuální konektor CN-CNT nedokáže zajistit napájení externího výstupního relé, je nutné zajistit další vstupní napájení pro externí relé.

Snadné připojení ke KNX, Modbus, LonWorks a BACnet

Skvělá flexibilita pro integraci do vašich projektů KNX / Modbus / LonWorks / BACnet umožňuje plné obousměrné monitorování a ovládání všech funkčních parametrů.

Chcete-li získat více informací, kontaktujte společnost Panasonic.



			Ovládání Econavi	Vestavěný termostat	Vnitřní jednotky, které lze ovládat	Omezení použití	Funkce zapnutí/vypnutí	Nastavení režimu	Nastavení otáček ventilátoru	Nastavení teploty	Směr proudění vzduchu	Povolení/zakázání přepnutí	Týdenní program	Protokol BMS
Jednotlivé ovladače														
Ovládání pro hotelové využití. Inteligentní ovladač		PAW-RE2C3-WH /-GR PAW-RE2C3-MOD-WH /-GR PAW-RE2C3-LON-WH /-GR Bílá/sedá	-	✓	1 vnitřní jednotka	-	✓	✓	✓	✓	-	✓	-	Samostatný Modbus nebo LonWorks
Kabelový dálkový ovladač. Designový kabelový dálkový ovladač		CZ-RTCSB	✓	✓	1 skupina, 8 jednotek	- V každé skupině mohou být zapojeny až 2 ovladače.	✓	✓	✓	✓	✓	-	✓	-
Kabelový dálkový ovladač. Běžné ovládání		CZ-RTC2 (pro podlahové vnitřní jednotky (MP1))	-	✓	1 skupina, 8 jednotek	- V každé skupině mohou být zapojeny až 2 ovladače.	✓	✓	✓	✓	✓	-	✓	-
Bezdrátový dálkový ovladač		CZ-RWSU3 / CZ-RWSL2N / CZ-RWSK2 / CZ-RWSD2 / CZ-RWST3N / CZ-RWSK2 + CZ-RWSC3	-	✓	1 skupina, 8 jednotek	- V každé skupině mohou být zapojeny až 2 ovladače.	✓	✓	✓	✓	✓ ¹	-	-	-
Rychlé a snadné ovládání Zjednodušený dálkový ovladač		CZ-RE2C2	-	✓	1 skupina, 8 jednotek	- CZ-RE2C2: V každé skupině mohou být zapojeny až 2 ovladače.	✓	✓	✓	✓	✓ ¹	-	-	-
Centralizované ovladače														
Centrální ovladač s týdenním časovačem		CZ-64ESMC3	✓	-	64 skupin, maximálně 64 jednotek	- V jednom systému může být zapojeno až 10 ovladačů. - Je možné připojit hlavní ovladač / podřízený ovladač (1 hlavní + 1 podřízená jednotka). - Je možné použití bez dálkového ovladače.	✓	✓	✓	✓	✓ ¹	✓	✓	-
Pouze ovládání zapnutí/vypnutí z centrální stanice. Ovladač zapnutí/vypnutí		CZ-ANC3	-	-	16 skupin, maximálně 64 jednotek	- V jednom systému může být zapojeno až 8 ovladačů (4 hlavní + 4 podřízené jednotky). - Použití bez dálkového ovladače není možné.	✓	-	-	-	-	✓	-	-
Zjednodušený poměr rozdělení výkonu (LDR) pro každého nájemníka. Inteligentní ovladač (dotyková obrazovka)		CZ-256ESMC3	✓	-	Hlavní jednotka: 128. Možnost rozšíření až na 256 jednotek	- Pro připojení s více než 128 jednotkami je nutný komunikační adaptér CZ-CFUNC2.	✓	✓	✓	✓	✓ ¹	✓	✓	-

1. Toto nastavení není možné, pokud je k dispozici dálkové ovládání (pro nastavení použijte dálkové ovládání). * Veškeré specifikace mohou být změněny bez předchozího upozornění.

JEDNOTLIVÉ OVLADAČE

Ovládání pro hotelové využití. Inteligentní ovladač (pro VRF)



**PAW-RE2C3-WH // PAW-RE2C3-GR //
PAW-RE2C3-MOD-WH // PAW-RE2C3-MOD-GR // PAW-RE2C3-
LON-WH // PAW-RE2C3-LON-GR**

- Snadná instalace
- Nákladově efektivní instalace, protože všechny elektrické kabely jsou obsaženy na tomto dálkovém ovladači
- Atraktivní design inspirovaný architekturou
- Přímé propojení s vnitřní jednotkou s většinou funkcí vnitřní jednotky
- 3 možnosti: Samostatné, s komunikací Modbus nebo LonWorks
- 2 barvy rámečku: bílá a hliníková

Ovládání pomocí tohoto dálkového ovladače.

Osvětlení, kontakt karty, detektor pohybu, okenní kontakt a klimatizace.

Funkce úspory energie na zařízení.

- Vypíná klimatizaci a osvětlení při nepřítomnosti osob
- Vypíná klimatizaci při otevření okna
- Konfigurovatelná maximální/minimální nastavitelná teplota

Kabelový dálkový ovladač. Designový kabelový dálkový ovladač



CZ-RTC5B

- Sledování spotřeby energie (pouze pro PACi)
- Plochá přední strana a dotykový spínač pro stylový design a snadnou ovladatelnost
- Na plochem LCD displeji s plným rozlišením (3,5") jsou k dispozici nové funkce, např. pro úsporu a sledování energie a pro servisní použití,
- Lepší podsvícení
- Podsvícení pomocí bílých diod LED
- Při alarmu bliká

datanavi

- Skenování a ukládání informací o klimatickém systému
- Snadný přístup k databázi manuálů
- Historie údajů o uvedení do provozu a kontrole plynu F

* Na vašem chytrém telefonu musíte mít aplikaci Panasonic.

Základní ovládání.

- Provoz
- Režim
- Nastavení teploty
- Objem průtoku vzduchu
- Směr proudění vzduchu



Funkce časovače.

- Funkce nepřítomnosti osob
- Týdenní programovací časovač
- Jednoduchý časovač zapnutí/vypnutí
- Zobrazení času

Úspora energie.

- Funkce nepřítomnosti osob
- Omezení rozsahu nastavení teploty
- Automatický návrat k nastavené teplotě
- Připomínka vypnutí
- Plánování ovládání požadavku
- Režim úspory energie
- Sledování spotřeby energie

Další.

- Uzamčení tlačítek
- Ovládání ventilátoru větrání
- Nastavení kontrastu displeje
- Snímač dálkového ovladače
- Tichý provozní režim
- Zakázání ovládání nastavení z centrálního ovladače
- Řízení rotace/zálohování

* Některé funkce nejsou u některých venkovních jednotek k dispozici. Např. sledování spotřeby energie není k dispozici pro PACi Standard, ovládání zálohy/rotace pro systém PACi.

Kabelový dálkový ovladač. Běžné ovládání (pro podlahové vnitřní jednotky (MP1))



CZ-RTC2

- Funkce hodin reálného času ve 24hodinovém formátu (ukazatel dne v týdnu)
- Funkce týdenního programu (lze naprogramovat maximálně 6 činností pro každý den)
- Funkce spánku (tato funkce ovládá teplotu v místnosti tak, aby byla vhodná pro spánek)
- K jednomu dálkovému ovladači je možné připojit maximálně 8 vnitřních jednotek.
- Možnost dálkového ovládání pomocí hlavního dálkového ovladače a vedlejšího ovladače (pro jednu vnitřní jednotku je možné instalovat maximálně 2 dálkové ovladače (hlavní dálkový ovladač a vedlejší ovladač))

- Možnost připojení venkovní jednotky pomocí kabelu PAW-MRC pro účely servisu
- Funkce nepřítomnosti osob (tato funkce může zabránit poklesu nebo zvýšení teploty v místnosti, pokud jsou osoby delší dobu nepřítomny)

Základní dálkový ovladač zapnutí/vypnutí

- Přepnutí provozního režimu (chlazení, vytápění, odvlhčování, automatický, ventilátor)
- Nastavení teploty (chlazení/odvlhčování: 18–30 °C vytápění: 16–30 °C)
- Nastavení otáček ventilátoru: vysoké/střední/nízké a automatické
- Nastavení směru proudění vzduchu
- Rozměry (V × Š × H) 120 x 120 x 16 mm

Bezdrátový dálkový ovladač

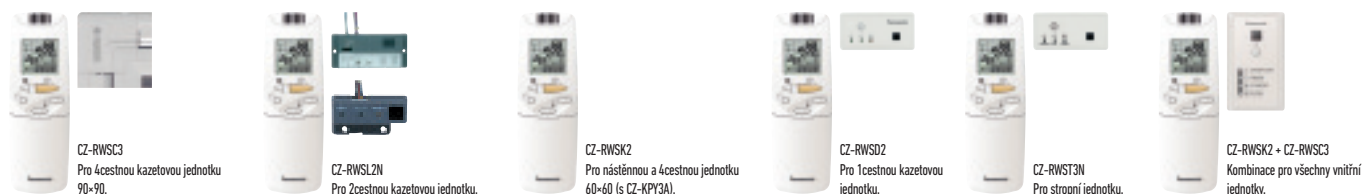

CZ-RWSC3 // CZ-RWSL2N // CZ-RWSK2 // CZ-RWSD2 // CZ-RWST3N // CZ-RWSK2 + CZ-RWSC3

- Snadná instalace u 4cestné kazetové jednotky jednoduše výměnou rohové části
- Funkce 24hodinového časovače
- Možnost dálkového ovládání pomocí hlavního dálkového ovladače a vedlejšího ovladače (pro jednu vnitřní jednotku je možné instalovat maximálně 2 dálkové ovladače (hlavní dálkový ovladač a vedlejší ovladač))

- Pokud je použit CZ-RWSC3, je možné bezdrátově ovládat všechny vnitřní jednotky (1: pokud je samostatný přijímač umístěn v jiné místnosti, je také možné ovládání z této místnosti. 2: automatické ovládání pomocí tlačítka nouzového provozu je možné i když došlo ke ztrátě dálkového ovladače nebo k vybití baterií).
- Ovládání samostatných ventilátorů s rekuperací energie (pokud byly instalovány běžné ventilátory větrání nebo ventilátory s tepelným výměníkem, lze je ovládat tímto dálkovým ovládáním), vzájemně blokovaný provoz se zapnutou/vypnutou vnitřní jednotkou nebo nezávislým větráním).

Zjednodušený dálkový ovladač. Rychlé a snadné ovládání

CZ-RE2C2. Dálkový ovladač s jednoduchými funkcemi a základním ovládáním.

- Vhodný pro otevřené prostory nebo hotely, kde nejsou vyžadovány podrobné funkce.
- Je možné provádět zapnutí/vypnutí, přepínání provozního režimu, nastavení teploty, přepínání rychlosti proudění vzduchu, nastavení směru proudění vzduchu, zobrazení alarmu a samodiagnostiku dálkového ovladače.

- Hromadné řízení až 8 vnitřních jednotek
- Možnost dálkového ovládání pomocí hlavního dálkového ovladače a vedlejšího ovladače pomocí zjednodušeného ovladače (až dvě jednotky)
- Rozměry (V × Š × H) 120 x 70 x 16 mm



Dálkový snímač

CZ-CSRC3

- Tento dálkový snímač je možné připojit k jakékoliv vnitřní jednotce. Použijte jej k detekci pokojové teploty, pokud není použit žádný snímač teploty dálkového ovladače nebo vestavěný snímač (je možné i připojení k systému bez dálkového ovladače)
- Pro společné použití se spínačem dálkového ovladače použijte spínač dálkového ovladače jako hlavní dálkový ovladač.
- Hromadné řízení až 8 vnitřních jednotek

- Design vzhledu založen na šasi zjednodušeného dálkového ovladače
- Rozměry (V × Š × H) 120 x 70 x 17 mm
- Hmotnost: 70 g
- Rozsah teploty/vlhkosti: - 0 °C až 40 °C / 20 % až 80 % (bez kondenzace) (pouze vnitřní použití)
- Zdroj napájení: 16 V DC (dodáváno z vnitřní jednotky)
- Maximální počet připojitelných vnitřních jednotek: až 8 jednotek



Funkce ovladače	Název dílu, číslo modelu	Množství
Standardní ovládání	Dálkový ovladač s časovačem: CZ-RTC4 // CZ-RTCSB Kabelový dálkový ovladač: CZ-RE2C2 // CZ-RE2C3 Bezdrátový dálkový ovladač: CZ-RWSU3 // CZ-RWSL2N // CZ-RWSK2 // CZ-RE2C2 // CZ-RE2C3	Vždy 1 ks od každého
(1) Skupinové řízení	Dálkový ovladač s časovačem: CZ-RTC4 // CZ-RTCSB Kabelový dálkový ovladač: CZ-RE2C2 // CZ-RE2C3 Bezdrátový dálkový ovladač: CZ-RWSU3 // CZ-RWSL2N // CZ-RWSK2 // CZ-RE2C2 // CZ-RE2C3	1 ks
(2) Hlavní/vedlejší dálkové ovládání	Hlavní nebo vedlejší Dálkový ovladač s časovačem: CZ-RTC4 // CZ-RTCSB Bezdrátový dálkový ovladač: CZ-RWSU3 // CZ-RWSL2N // CZ-RWSK2 // CZ-RE2C2 // CZ-RE2C3	Dle potřeby

CENTRALIZOVANÉ OVLADAČE

Systémový ovladač s plánovacím časovačem. Ovládání různých funkcí z centrální stanice



CZ-64ESMC3

Panasonic odhaluje nejmodernější digitální ovladač

Společnost Panasonic uvedla svůj nejnovější ovladač s inovativním a jednoduchým rozhraním, které přináší kompletní funkce s integrovaným plánovacím časovačem a systémovým ovladačem. Díky tomu je řízení systémů vytápění a chlazení jednodušší než kdy dříve. CZ-64ESMC3 zahrnuje oblíbený plánovací časovač Panasonic, který poskytuje uživateli úplnou flexibilitu z hlediska vytápění nebo chlazení nemovitosti. Uživatelé mohou systém upravit k provozu o svátcích, nebo pozastavit provoz na delší dobu, aby se neplýtvalo energií na vytápění nebo chlazení prázdného domu či kanceláře. Ovladač také umožňuje naprogramovat šest operací na den.

- Informace o filtru
 - Obrázek filtru
 - Resetování obrázku filtru
- Nastavení větrání

Z plánovacího časovače CZ-ESWC2:

- Týdenní časovač
 - Povolení/zakázání nastavení časovače
 - Kopírování nastavení časovače
- Údržba
 - Externí signál (spuštění/zastavení) (ovládání požadavku)
 - Nastavení nadřazeného/podřazeného centralizovaného ovládání
 - Historie výstrah
- Počáteční nastavení
 - Hodiny

Z CZ-RTC5B

- Energeticky úsporné ovládání
 - Zapnutí/vypnutí Econavi
- Informace o filtru
 - Obrázek filtru a zobrazení počítadla hodin
- Údržba
 - Servisní kontakt
- Počáteční nastavení
 - Nastavení zobrazení hodin
 - Nastavení názvu
 - Nastavení provozního zámku
 - Nastavení provozního zvuku
 - Nastavení kontrastu LCD
 - Nastavení podsvícení LCD
 - Nastavení jazyka (EN / FR / IT / ES / DE)
 - Heslo správce
- Seznam informací o nastavení

Obrázek ukázky displeje / zobrazení provozního stavu

Provozní stav VŠEHO



Provozní stav ZÓNY



Provozní stav SKUPINY



Kombinace 2 současných ovladačů: systémový ovladač + plánovací časovač

Systémový ovladač bude navržen s ohledem na tyto 2 ovladače s následujícími klíčovými technickými body:

- Stejný pocit z ovládání jako pomocí dotykového panelu kabelového dálkového ovladače
- Skvělá čitelnost a použitelnost díky LCD s plným rozlišením
- Odvozeno od kabelového dálkového ovladače
- Maximálně 64 vnitřních jednotek, samostatné ovládání pro 64 jednotek
- 4zónové ovládání; 1 zóna = maximálně 16 skupin
- Několik funkcí pro úsporu energie (založeno na CZ-RTC5B)
- 6 programů časovače na den pro 1týdenní provoz (7 dnů) (celkem 6 x 7 = 42 programů)
- Základní položky nastavení (teplota, režim, rychlost ventilátoru, pozice klapky) lze nastavit stejně jako u CZ-RTC5B.

Seznam funkcí

Ze systémového ovladače CZ-64ESMC2:

- Centrální systém řízení / individuální nastavení
 - Zákaz spuštění nebo zastavení pro dálkový ovladač
 - Zákaz spuštění nebo zastavení / změny režimu / nastavení teploty pro dálkový ovladač
 - Zákaz změny režimu / nastavení teploty pro dálkový ovladač
 - Zákaz změny režimu pro dálkový ovladač
- Výběr položek pro zakázání

Ovladač vypnutí/zapnutí. Pouze ovládání zapnutí/vypnutí z centrální stanice



CZ-ANC3

- Umožňuje ovládání 16 skupin vnitřních jednotek.
- Je také možné společné ovládání a ovládání jednotlivých skupin (jednotek).
- V jednom propojeném systému je možné nainstalovat až 8 ovladačů zapnutí/vypnutí (4 hlavní, 4 vedlejší).
- Provozní stav je možné zjistit okamžitě.
- Rozměry (V x Š x H): 121 x 122 x 14 + 52 mm (rozměr zapuštění)

Napájení: 220 až 240 V AC.

Díl se vstupy/výstupy: Vzdálený vstup (účinné napětí: do 24 V DC): Vše zap/vyp.
Vzdálený výstup (povolené napětí: do 30 V DC): Vše zapnuto, všechny alarmy.

Poznámka: Vzhledem k tomu, že ovládání režimu a nastavení teploty není možné provést pomocí ovladače zapnutí/vypnutí, musí být použit spolu s dálkovým ovladačem, ovladačem systému, atd.

Inteligentní ovladač (dotyková obrazovka). Zjednodušený poměr rozdělení výkonu (LDR) pro každého nájemníka



CZ-256ESMC3

Rozměry (V x Š x H): 240 x 280 x 20 (+60) mm.

Napájení: Jednofázové 100-240 V ~ 50/60 Hz.

Maximální počet připojitelných vnitřních jednotek 256 jednotek (maximum na spoj: 64 jednotek).

Maximální počet připojitelných venkovních jednotek: 120 jednotek (maximum na spoj: 30 jednotek).

Centrální ovládací zařízení: Až 10 jednotek

Zvětšená obrazovka: 10,4palcový barevný dotykový panel LCD. Zajišťuje viditelnost a snadné použití. Načtení dat z paměti USB: Zasuňte paměť USB do panelu (paměť USB lze zakoupit v obchodech). Komunikační adaptér: CZ-CFUNC2.

Funkce:

- Zobrazení grafu (trendy, porovnání)
- Zapnutí/vypnutí Econavi
- Zapnutí/vypnutí tichého provozu venkovní jednotky
- Energeticky úsporné funkce Automatický návrat k nastavené teplotě, automatické vypnutí, nastavení teplotního rozsahu, úspora energie pro aktuální hodnotu PAC apod.
- Ovládání událostí (například propojení zařízení)
- Proveďte uzavření na konci jakéhokoli období.

Provoz a stav

Provozní stav (ZAP/VYP, provozní režim, alarmy apod.) všech vnitřních a vnějších jednotek můžete sledovat v reálném čase. Můžete také vybrat, aby vnitřní jednotky změnila svá nastavení.

Plánování provozu

Můžete zaregistrovat denní provozní plány (čas ZAP/VYP, provozní režimy, nastavené teploty apod.) pro individuální vnitřní jednotky nebo skupiny vnitřních jednotek. Provoz lze naplánovat až na 2 roky dopředu.

Výpočet rozdělení výkonu pro každého nájemníka

· Poměr rozdělení výkonu (zátěže) klimatizace se vypočítává pro každou jednotku (nájemníka) s použitím údajů o spotřebě energie (m³, kWh).

- Vypočítaná data jsou uložena jako soubor typu CSV
- Jsou uložena data z posledních 365 dní

Webová aplikace. Webový přístup a ovládání ze vzdálené stanice

- Přístup ze vzdáleného PC
- Systém můžete sledovat/ovládat pomocí webového prohlížeče



Dálkové ovládání

Port LAN na této jednotce vám umožňuje její připojení k síti. Připojení k internetu vám umožní ovládat jednotku a kontrolovat stav pomocí PC ze vzdáleného umístění.

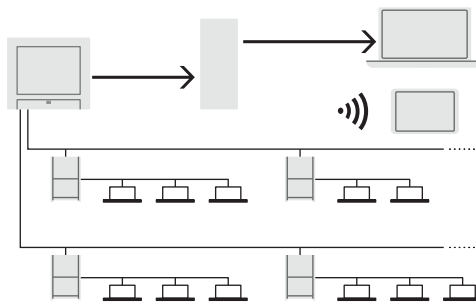

Zálohovací nástroj pro úsporu času uvedení do provozu

Do souboru CSV lze uložit různá data, například o distribuci, nastavení, historii záznamů apod.

Data nastavení v souboru CSV lze upravovat a importovat opět do ovladače. Při uvádění do provozu ušetříte čas a pak můžete pomocí svého PC flexibilně a jednoduše nastavení měnit.

- Úprava dat
- Obnovení dat

Data lze opětovně importovat pomocí univerzálního USB.

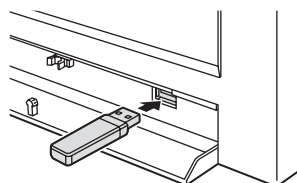

Příklad konfigurace systému

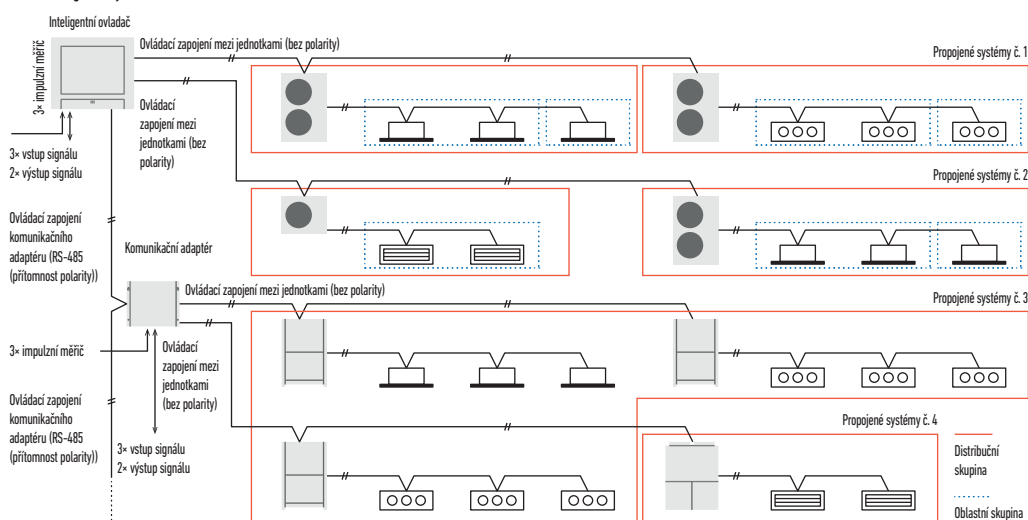

CENTRALIZOVANÉ OVLADAČE

P-AIMS. Kompletní systém řízení klimatizace Panasonic



Základní software CZ-CSWKC2 / P-AIMS

Pomocí jednoho počítače je možné ovládat až 1024 vnitřních jednotek.

Funkce základního softwaru

- Standardní dálkové ovládání všech vnitřních jednotek.
- Do kalendáře lze nastavit mnoho programů plánovacího časovače.
- Zobrazení podrobných informací o alarmech.
- Výstup do souboru CSV s historií alarmů, provozních stavů.
- Automatické zálohování dat na pevný disk.

P-AIMS je vhodný pro velká obchodní centra a univerzity s mnoha oblastmi/budovami. 1 počítač s „P-AIMS“ může mít současně až 4 nezávislé systémy.

Každý systém může mít max. 8 klimatizačních jednotek a ovládat maximálně 512 jednotek. Celkem je pomocí 1 počítače s „P-AIMS“ možné ovládat 1024 vnitřních jednotek.

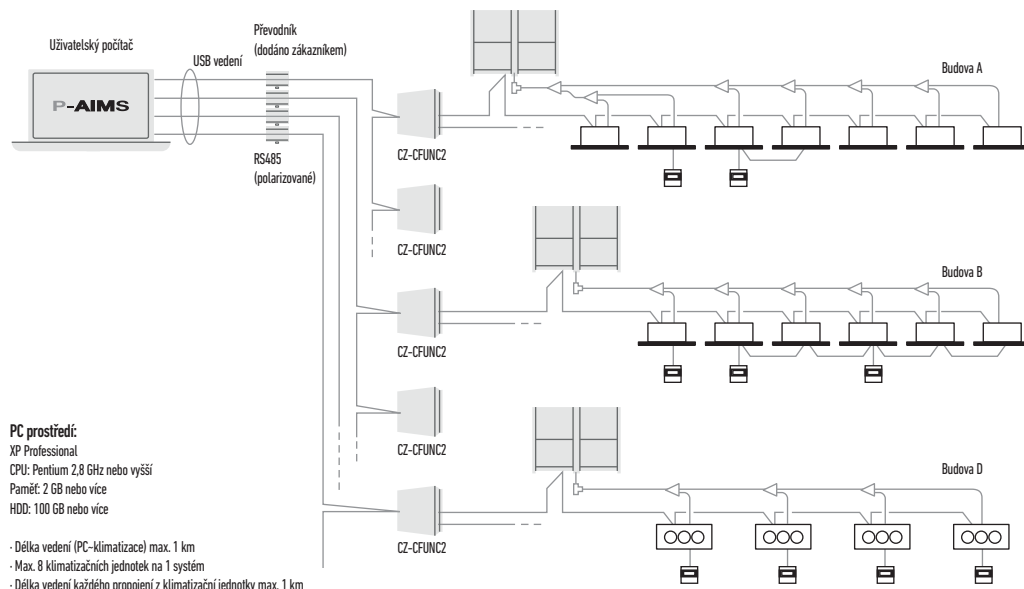

PC prostředí:

- XP Professional
- CPU: Pentium 2.8 GHz nebo vyšší
- Paměť: 2 GB nebo více
- HDD: 100 GB nebo více

- Délka vedení (PC-klimatizace) max. 1 km
- Max. 8 klimatizačních jednotek na 1 systém
- Délka vedení každého propojení z klimatizační jednotky max. 1 km

P-AIMS volitelný software CZ-CSWAC2 pro rozdělení výkonu.

Výpočet rozdělení výkonu pro každého nájemníka

- Poměr rozdělení výkonu (zátěže) klimatizace se vypočítává pro každou jednotku (nájemníka) s použitím údajů o spotřebě energie (m³, kWh).
- Vypočítaná data jsou uložena jako soubor typu CSV.
- Jsou uložena data z posledních 365 dní.

P-AIMS volitelný software CZ-CSWWC2 pro webovou aplikaci.

Webový přístup a ovládání ze vzdálené stanice

- Přístup k softwaru P-AIMS ze vzdáleného PC.
- Systém ECOi 6N můžete sledovat/ovládat pomocí webového prohlížeče (Internet Explorer).

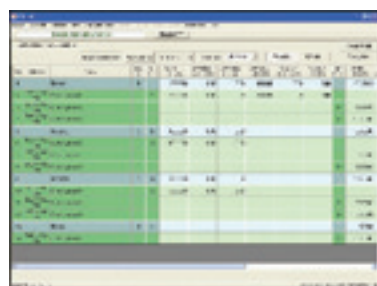

P-AIMS volitelný software CZ-CSWGC2 pro zobrazení rozvržení objektů.

Možnost vizuálního ovládání celého systému

- Na zobrazení rozvržení systému je k dispozici monitor provozního stavu.
- Možnost kontroly rozvržení objektů i umístění vnitřních jednotek najednou.
- Každou jednotku je možné ovládat pomocí virtuálního dálkového ovladače zobrazeného na displeji.
- Zobrazí se max. 4 obrazovky rozvržení systému najednou.

P-AIMS volitelný software CZ-CSWBC2 pro softwarové rozhraní BACnet.

Možnost připojení k systému BMS

- Může komunikovat s dalším zařízením pomocí protokolu BACnet.
- Systém ECOi 6N je možné ovládat pomocí BMS i P-AIMS.
- K 1 PC (se základním softwarem P-AIMS a BACnet) lze připojit max. 255 vnitřních jednotek.

Pomocí 4 aktualizčních balíčků lze základní software aktualizovat tak, aby vyhovoval individuálním požadavkům.

Jednotka sériově-parallelních vstupů/výstupů pro venkovní jednotku. Připojení pomocí ovladače jiného výrobce

CZ-CAPDC2 pro ECOi / CZ-CAPDC3 pro Mini ECOi a PACi.

- Tato jednotka může ovládat až 4 venkovní jednotky
- Z centrálního ovládacího zařízení je možné provádět změnu režimu a hromadné ovládání / hromadné vypnutí
- Nutné pro ovládání požadavku

Rozměry (V × Š × H): 80×290×260 mm.

Napájení: Jednofázové 100/200 V (50/60 Hz), 18 W.

Vstup: Hromadný provoz / hromadné vypnutí (beznapěťový kontakt / 24 V DC, impulzní signál) Chlazení/vytápění (beznapěťový kontakt / statický signál). Požadavek 1/2 (beznapěťový kontakt / statický signál) (místní zastavení přepnutím).

Výstup: Provozní výstup (beznapěťový kontakt). Výstup alarmu (beznapěťový kontakt).

Délka vedení: ovládací vedení vnitřní/venkovní jednotky: celková délka 1 km. Digitální signál: 100 m nebo méně.

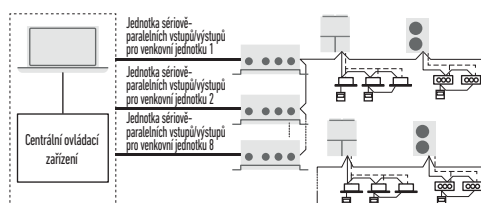

Místní adaptér pro ovládání zapnutí/vypnutí. Připojení pomocí ovladače jiného výrobce

CZ-CAPC3

- Možné sledování ovládání a stavu pro individuální vnitřní jednotky (nebo jakékoliv externí elektrické zařízení do 250 V AC, 10 A) pomocí signálu kontaktu

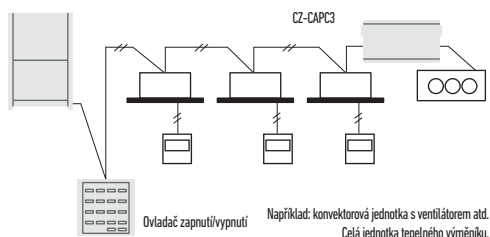

Jednotka MINI sériově-parallelních vstupů/výstupů 0–10 V. Připojení pomocí ovladače jiného výrobce

CZ-CAPBC2

- Možné sledování ovládání a stavu pro individuální vnitřní jednotky (1 skupina).
- Kromě spuštění a vypnutí je zde funkce digitálního vstupu pro rychlost proudění vzduchu a provozní režim.
- Nastavení teploty a měření vnitřní teploty na sání se provádí pomocí centrálního sledování.
- Napájení je přiváděno ze svorky CZ-T10 vnitřních jednotek.
- Analogový vstup pro řízení výkonu venkovní jednotky pomocí nastavení ve 20 krocích (od 40 % do 120 %), signál 0–10 V.

- Analogový vstup pro nastavení teploty je 0 až 10 V, nebo 0 až 140 ohmů.
- Je možné také zajistit samostatný zdroj napájení (v případě měření teploty sání).

* Zeptejte se svého distributora.

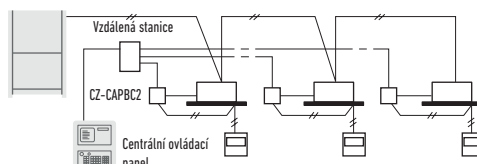

Komunikační adaptér pro konektivitu VRF

CZ-CFUNC2

Toto komunikační rozhraní je nutné k připojení systémů ECOi a GHP k BMS. Další rozhraní je nutné pro konverzi informace do jazyka KNX/Modbus/Bacnet. CZ-CFUNC2 umožňuje snadné ovládání a připojení k Panasonic P-link, což je sběrnice ECOi. Ze zařízení CZ-CFUNC2 je možné snadno ovládat všechny vnitřní

a venkovní jednotky v instalaci. K jednomu zařízení CZ-CFUNC2

lze připojit dva propojené systémy zapojení.

Rozměry (V × Š × H): 260 x 200 x 68 mm.

* Vzhledem k tomu, že tato konstrukce není odolná vůči stříkající vodě, musí být instalována ve vnitřních prostorech nebo v ovládacím panelu apod.



CENTRALIZOVANÉ OVLADAČE

Centralizované ovládací systémy

Vlastní webová aplikace k řízení centralizovaného ovládacího systému A2W a GHP

Ovládání a sledování zařízení připojených k systému řízení lze uskutečnit dálkově nebo místně z jakéhokoli zařízení s připojením k internetu (laptop, tablet, mobilní telefon). Tento systém snadněji naváže spojení s klimatizačními systémy a umožní lepší nastavení systému, a také celkové ovládání instalací.

Tato aplikace bude funkční s různými jednotkami, bez ohledu na to, zda jsou k dispozici na stejné intranetové síti, nebo jsou na jiných místech, a to kdykoliv a přehledným způsobem. Naše řešení tak umožňuje překonat hlavní překážky, jako je údržba na místě nebo nedostatečná centralizace.

Kromě toho aplikace nabízí významné vylepšení ovládání:

- Klimatizační jednotky mohou být uspořádány do skupin dle vlastního výběru.
- Možnost uskutečnit skupinové příkazy a hromadné příkazy (postupně).
- Alarmy a události je možné efektivněji kontrolovat a ještě mnohem více...

Funkce současného systému

- Ovládací funkce
- Spuštění a vypnutí
 - Nastavení teploty
 - Výběr provozního režimu
 - Nastavení otáček ventilátoru, směru ventilátoru
 - Zakázání použití dálkového ovladače

Sledování provozu

- Sledování provozního stavu a alarmů
- Sledování příznaků pro čištění filtrů
- Zobrazení protokolů výstrah

Programovací časovače

- Až 50 typů týdenního časovače
- Režim dovolené a zvláštní dny

Výhody

Toto řešení nabízí významné výhody pro různé osoby zapojené do jejich řízení:

Pro majitele budov:

- Silný výkon zařízení
- Úspora energie
- Delší životnost zařízení
- Úspory na nákladech za údržbu

Pro servisní firmy:

- Okamžité informace o případných nehodách
- Možnost preventivních alarmů
- Nižší počet systematických prohlídek (výstrahy a dálkové ovládání)
- Efektivnější podpora údržby

Současná instalace.

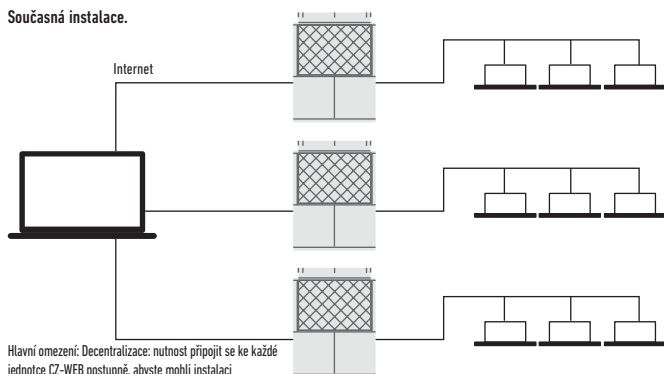

Hlavní omezení: Decentralizace: nutnost připojit se ke každé jednotce CZ-WEB postupně, abyste mohli instalaci spravovat.
Údržba na místě: Přístup omezen na místní síť.

Nabízí spolehlivé řešení pro zlepšení stávajících funkcí.

- Běžící časovač
- Dálkové ovládání prostřednictvím webové cloudové aplikace nebo místně. Kdykoliv a kdekoliv dostupné přes zařízení s připojením k internetu
- Centralizované ovládání: Řízení několika instalací v jediném rozhraní. Ideální pro organizace s instalacemi na více místech
- Snadné sledování a údržba díky skupinovým příkazům a hromadným příkazům. Snadný dohled nad složitými instalacemi
- Bezpečný vzdálený přístup. Silná ochrana identity a pohodlná správa přístupu



KONEKTIVITA A OVLÁDÁNÍ PACi A VRF



BMS

KONEKTIVITA



Klíčem k nabídce lepšího pohodlí a ceny jsou ovladače a konektivita. Společnost Panasonic nabízí svým zákazníkům nejmodernější technologii, která je určena k zajištění toho, aby naše klimatizační systémy dosahovaly optimálních výkonů. Díky internetovým aplikacím vytvořeným společností Panasonic můžete z domova řídit klimatizaci a provádět komplexní sledování a řízení za využití všech funkcí, které dálkové ovládání nabízí, a to z jakéhokoli místa na světě.

Ovladače a rozhraní PANASONIC PACi a ECOi pro místnosti

Typ připojení	Počet jednotek	RC nebo IF	Vyžadovaná brána	Modbus	KNX	BacNet	LonWorks
ECOi / PACi Vnitřní jednotky	1 jednotka/skupina	Pokojevý ovladač	—	PAW-RE2C3-MOD-GR PAW-RE2C3-MOD-WH SER8150R0B1194 SER8150R5B1194		SER8150R0B1194 SER8150R5B1194	PAW-RE2C3-LON-GR PAW-RE2C3-LON-WH
		Rozhraní	—	PAW-RC2-MBS-1	PAW-RC2-KNX-1i	PAW-AC-BAC-1	
ECOi P-Link	64 vnitřních jednotek 128 vnitřních jednotek	Rozhraní	—	PAW-RC2-MBS-4			
		Rozhraní	CZ-CFUNC2	PAW-AC-MBS-64	PAW-AC-KNX-64	PAW-AC-BAC-64	CZ-CLNC2 ¹
		Rozhraní	CZ-CFUNC2	PAW-AC-MBS-128	PAW-AC-KNX-128	PAW-AC-BAC-128	

1) 16 skupin s maximálně 8 vnitřními jednotkami, celkem max. 64 vnitřních jednotek.

Možnost připojení jednotek ECOi a GHP

Rozhraní „Plug and play“ připojené přímo k zařízení P-Link

Rozhraní bylo navrženo konkrétně pro klimatizace Panasonic tak, aby poskytovalo kompletní monitoring, ovládání a plnou funkčnost celé nabídkové řady pro komerční použití u instalací s IntesisHome, KNX, EnOcean, Modbus, BacNet a LonWorks.

Toto řešení konektivity je vyrobeno smluvní firmou. Kontaktujte prosím společnost Panasonic pro získání dalších informací.

1) V případě připojení Modbus TCP je zapotřebí rozhraní Modbus RTU/TCP. PAW-MBS-TCP2RTU (podřízené zařízení Modbus RTU).
2) Je zapotřebí rozhraní CZ-CFUNC2.

	Název modelu	Rozhraní	Maximální počet připojených vnitřních jednotek
ECOi / PACi Vnitřní jednotky	PAW-RC2-KNX-1i	KNX	1 (1 skupina vnitřních jednotek)
	PAW-RC2-MBS-1	Modbus RTU ¹	1 (1 skupina vnitřních jednotek)
	PAW-RC2-MBS-4	Modbus	4 vnitřní jednotky / skupiny
	PA-RC2-WIFI-1	IntesisHome	1 (1 skupina vnitřních jednotek)
ECOi P-Link	PAW-AC-KNX-64	KNX ²	64
	PAW-AC-KNX-128	KNX ²	128
	PAW-AC-MBS-64	Modbus	64
	PAW-AC-MBS-128	Modbus	128
	PAW-TM-MBS-RTU-64	Modbus RTU ²	64
	PAW-TM-MBS-TCP-128	Modbus TCP ²	128
	PAW-AC-BAC-1	Bacnet	1
	PAW-AC-BAC-64	Bacnet ²	64
	PAW-AC-BAC-128	Bacnet ²	128
	CZ-CLNC2	LonWorks	16 skupin s maximálně 8 vnitřními jednotkami, celkem max. 64 vnitřních jednotek

Airzone. Ovládání jednotek PACi pro skrytou instalaci

Airzone vyvinul rozhraní pro snadné připojení k jednotkám Panasonic PACi pro skrytou instalaci. Tento nový systém je účinný, snadno se instaluje a zajišťuje optimální výkon, pohodlí a úspory energie.

Kompletní řada příslušenství Airzone pro jakýkoliv vzduchotechnický projekt.



Různé typy výstupů



Také připojovací nástavce s automatickými dvířky



Kompletní řada dálkových ovladačů (kabelové/bezdrátové...)

AIRZONE

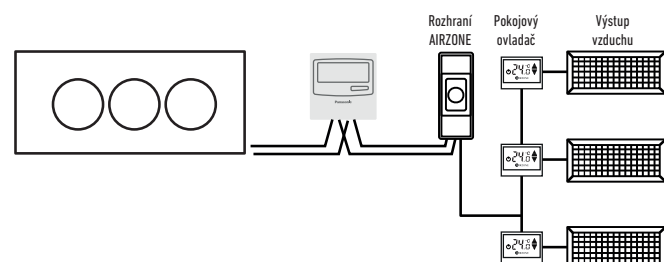

MOŽNOSTI PŘIPOJENÍ PRO VNITŘNÍ JEDNOTKY ECOi, ECO G A PACi

Desky s plošnými spoji a kabely pro vnitřní jednotky ECOi, ECO G a PACi

Název kabelů	Funkce	Poznámka
CZ-T10	Všechny funkce T10	Vyžaduje příslušenství dodané zákazníkem.
PAW-FDC	Ovládání externího ventilátoru	Vyžaduje příslušenství dodané zákazníkem.
PAW-OCT	Všechny signály monitorování doplňkových zařízení	Vyžaduje příslušenství dodané zákazníkem.
CZ-CAPE2	Signály monitorování bez ventilátoru	Vyžaduje další vodiče z dodávky náhradních dílů.
PAW-EXCT	Nucené vypnutí termostatem / detekcí úniku	Vyžaduje příslušenství dodané zákazníkem.
Název desky s plošnými spoji	Funkce	Poznámka
PAW-T10	Všechny funkce T10	Umožňuje snadné připojení „Plug & Play“
PAW-T10V	Všechny funkce T10 + sledování napájení	Stejně jako u PAW-T10 + sledování napájení vnitřní jednotky
PAW-T10H	ZAP/VYP; signál zakázání 5 V CD a 230 V AC	Speciálně pro jednu hotelovou kartu nebo okenní kontakt
PAW-T10HW	ZAP/VYP; signál zakázání 5 V DC	Pro hotelovou kartu + okenní kontakt současně
PAW-PACR3	Redundance 2 nebo 3 systémů; pro ECOi a PACi	Redundance 2 nebo 3 systémů ECOi nebo PACi, včetně sledování teploty, indikace chyb, zálohy, střídavého provozu
PAW-SERVER-PKEA	Redundance 2 jednotek PKEA	Redundance 2 jednotek PKEA, včetně sledování teploty, indikace chyb, zálohy, střídavého provozu

Konektor T10 (CN015)



CZ-T10

Společnost Panasonic vyvinula volitelné příslušenství (skládající se z koncovky + vodičů) s názvem CZ-T10, které umožňuje snadné připojení ke konektoru T10.

Připojení vnitřní jednotky ECOi k externímu zařízení je snadné. Svorka T10 na kartě s elektronickými obvody všech vnitřních jednotek umožňuje digitální připojení k externím zařízením.

Specifikace svorky T10 (T10: CN015 na desce s plošnými spoji vnitřní jednotky)

- Položky ovládání: 1. Vstup pro spuštění/vypnutí
- 2. Vstup pro zakázání dálkového ovladače
- 3. Výstup signálu spuštění
- 4. Výstup signálu alarmu

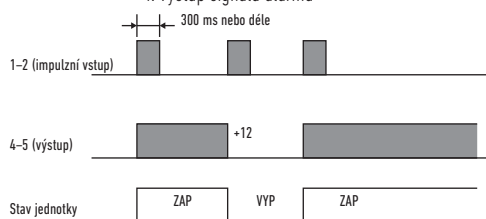

POZNÁMKA: Maximální délka vodiče z vnitřní jednotky k relé musí být 2.0 m. Impulzní signál se mění na statický přerušením JP. (Viz JP001)

Příklad použití.

Ovládání nuceného vypnutí

Svorka 1 a 2: Volný kontakt pro signál ZAP/VYP (přerušte *JP1* pro statický signál), pokud je připojena hotelová karta, kontakt musí být sepnutý (jednotku je možné používat).

Svorka 2 a 3: Volný kontakt pro zakázání všech funkcí dálkového ovladače nainstalovaného v pokoji, pokud je hotelová karta vyjmuta, musí být kontakt sepnutý (jednotku není možné používat).

Svorka = T10

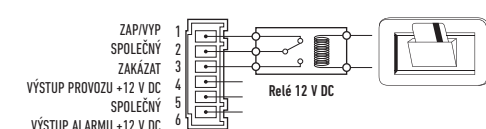

· Stav

- 1-2 (impulzní vstup): Stav zapnutí/vypnutí jednotky spínaný pomocí impulzního signálu. (1 impulzní signál: stav zkratu po dobu 300 ms nebo déle.)
- 2-3 (statický vstup): Rozepnuto / provoz s dálkovým ovladačem je povolen. (normální stav); sepnuto / dálkový ovladač je zakázaný.
- 3-4 (statický výstup): Výstup 12 V během provozu jednotky / žádný výstup při vypnutí.
- 4-5 (statický výstup): Výstup 12 V během chyby / žádný výstup při normálním stavu.

· Příklad zapojení

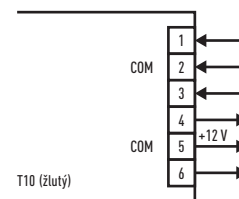

Výstup signálu zapnutí/vypnutí provozu

· Stav:

4-5 (statický výstup): výstup 12 V během provozu jednotky / žádný výstup při vypnutí.

· Příklad zapojení

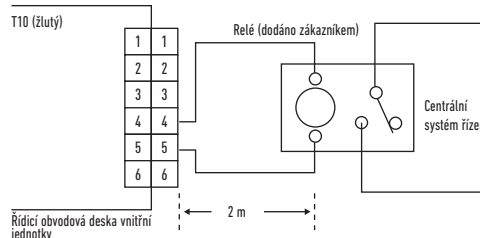

POZNÁMKA: Maximální délka vodiče z vnitřní jednotky k relé musí být 2.0 m. Impulzní signál se mění na statický přerušením JP. (Viz JP001)

Konektor pohonu ventilátoru (CN032)

PAW-FDC

Společnost Panasonic vyvinula volitelné příslušenství (skládající se z konečky + vodičů) s názvem PAW-FDC, které umožňuje snadné připojení k tomuto konektoru pohonu ventilátoru (CN032).

Ovládání ventilátoru větrání z dálkového ovladače

- Spuštění/vypnutí externího větrání a všech ventilátorů tepelného výměníku
- Funguje i při vypnuté vnitřní jednotce.
- V případě skupinového ovládání → budou v provozu všechny ventilátory; bez samostatného ovládání.

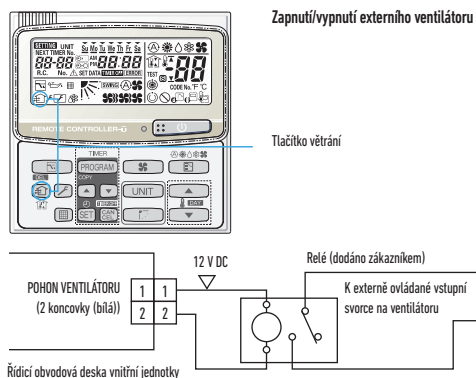

Konektor volitelné možnosti (CN060) výstupní externí signály

PAW-OCT

Společnost Panasonic vyvinula volitelné příslušenství (skládající se z konečky + vodičů) s názvem PAW-OCT, které umožňuje snadné připojení k tomuto konektoru volitelné možnosti (CN060).

Díky kombinaci T10 a volitelného doplňku CN060 je možné externí ovládání vnitřních jednotek!

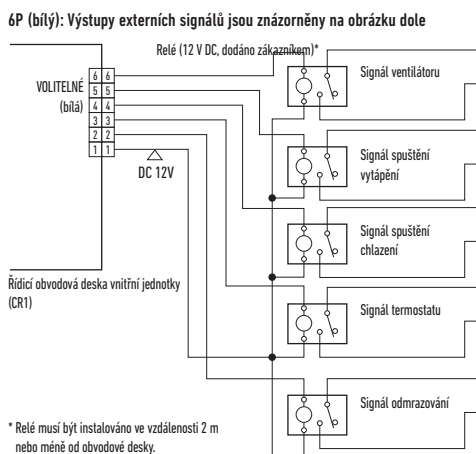

Konektor EXCT (CN009)

PAW-EXCT

Společnost Panasonic vyvinula volitelné příslušenství (skládající se z konečky + vodičů) s názvem PAW-EXCT, které umožňuje snadné připojení k tomuto konektoru EXCT (CN009).

A) Se statickým vstupem

→ STATICKÝ VSTUP → TERMOSTAT VYP. → ÚSPORA ENERGIE

2P konečka (červená): Může být použito pro ovládání požadavku. Pokud je vstupní signál přítomen, je aktivní nucený provoz jednotky s vypnutým termostatem.

Poznámka: Délka vodičů od řídicí obvodové desky vnitřní jednotky k relé musí být maximálně 2 m.
* Hlavní vodič s 2P konečkou (díl na zvláštní objednávku: WIRE K/854 05280 75300)

· Příklady zapojení

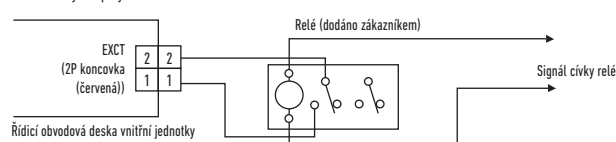

B) Příklad: ve spojení se snímačem chladiva

- Signál z detektoru úniku: beznapěťový, statický.
- Nastavení vnitřní jednotky: kód 0b → 1
- Konektor pro detektor úniku: EXCT
- Nastavení venkovní jednotky:
Kód C1 → 1 výstup napájení pokud je přijat alarm z konektoru 02, 230 V
Kód C1 → 2 výstup napájení pokud je přijat alarm z konektoru 02, 0 V
- Zobrazeno hlášení alarmu P14

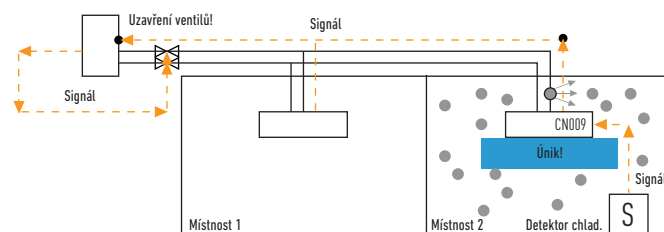

ROZMĚRY

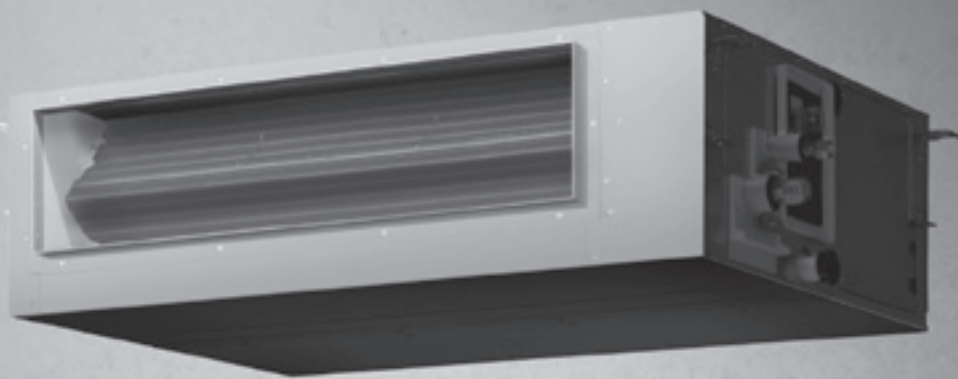

All in One Generace H

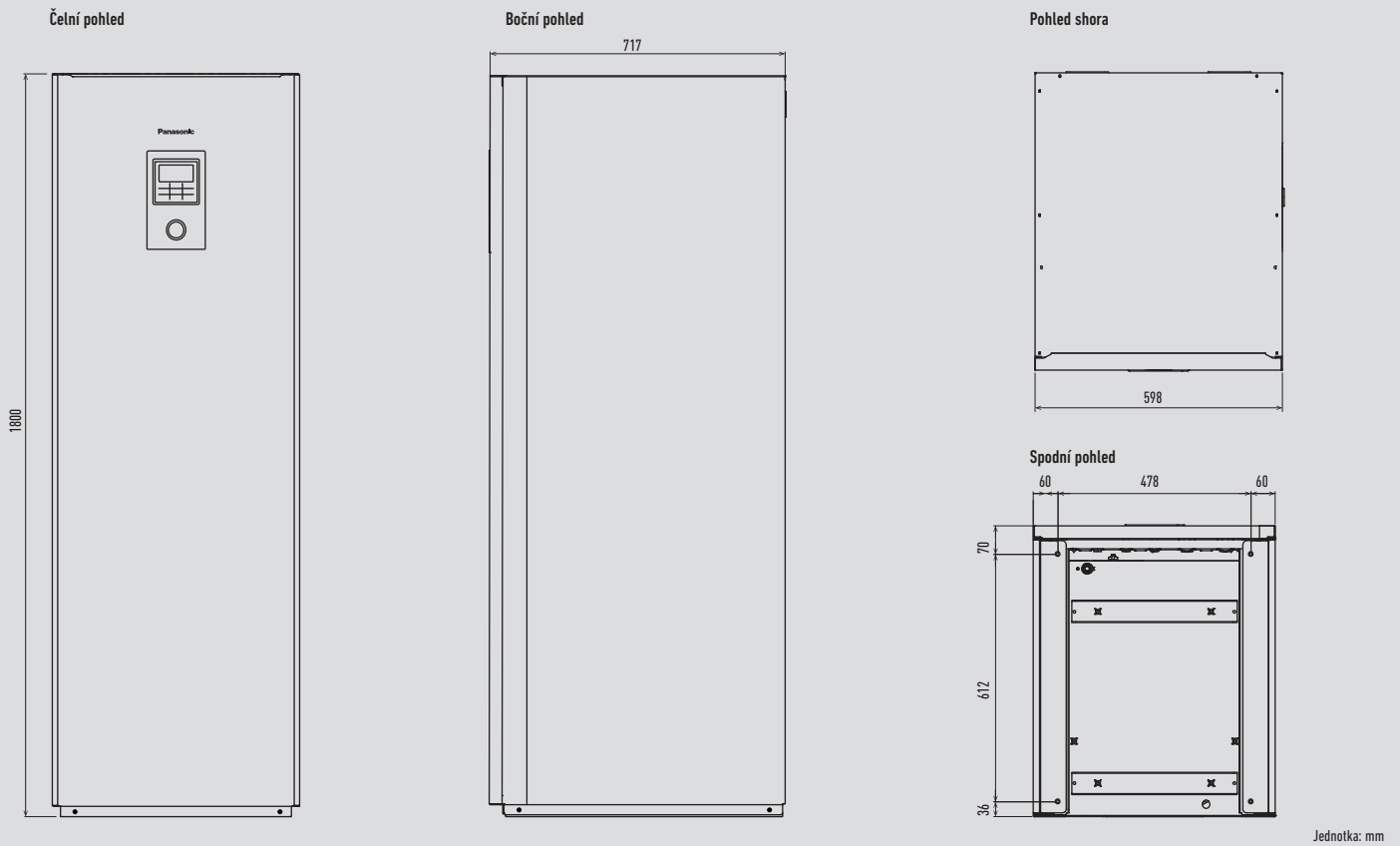

Hydraulický modul generace H

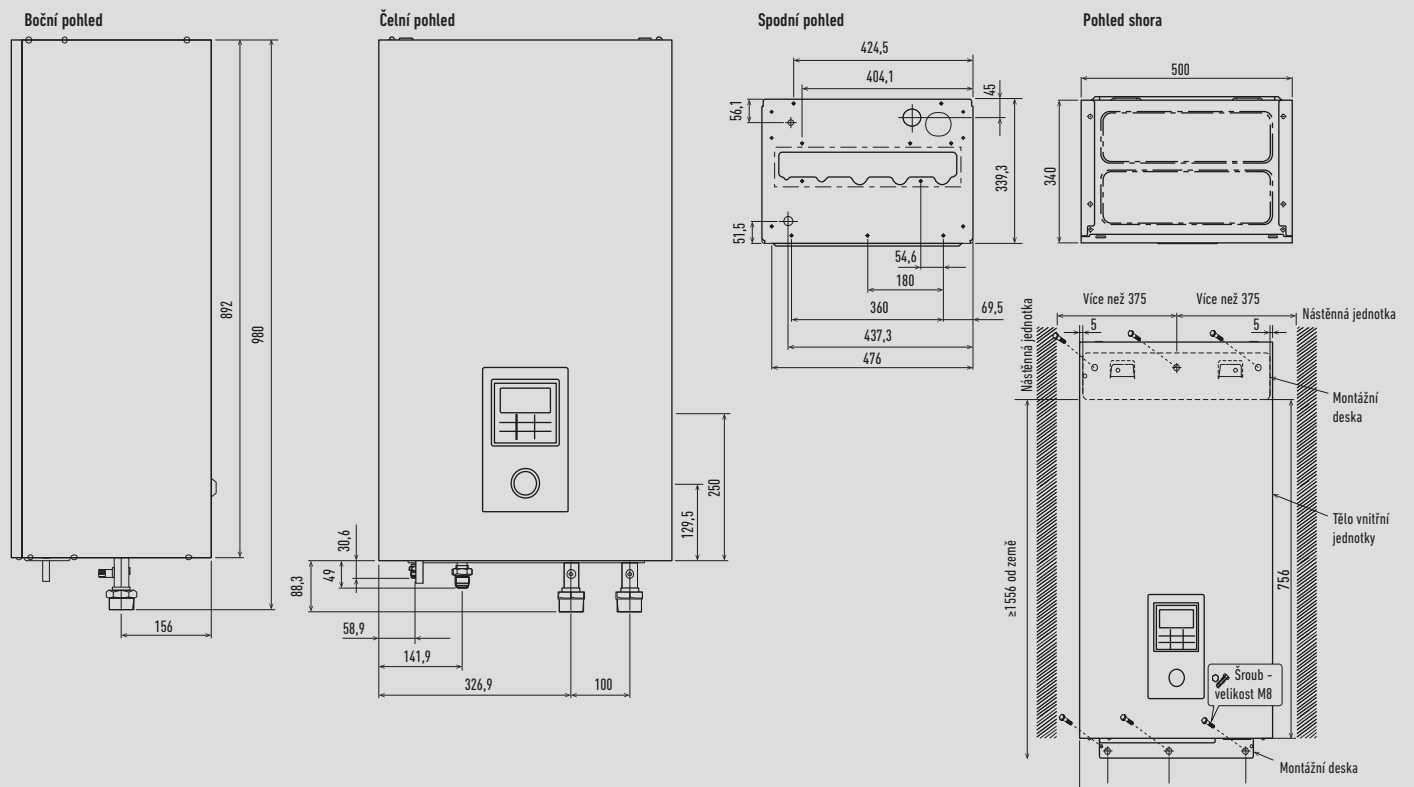

Hydraulický modul generace F

Boční pohled

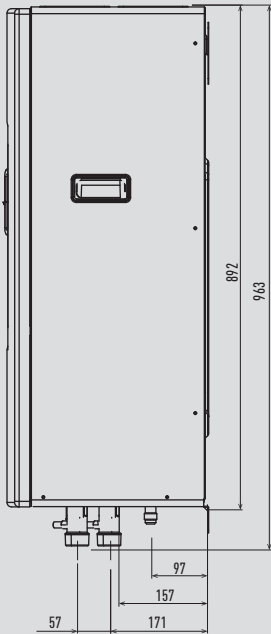

Čelní pohled

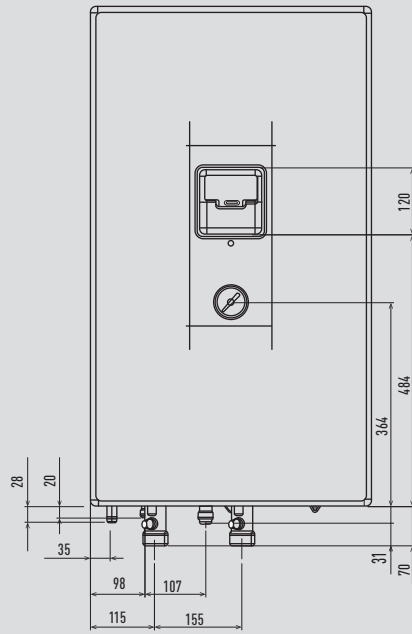

Spodní pohled

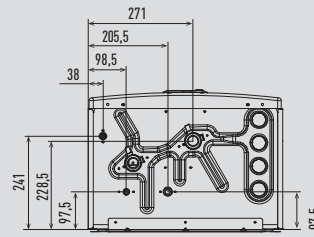

Relativní poloha mezi vnitřní jednotkou a montážní deskou, čelní pohled

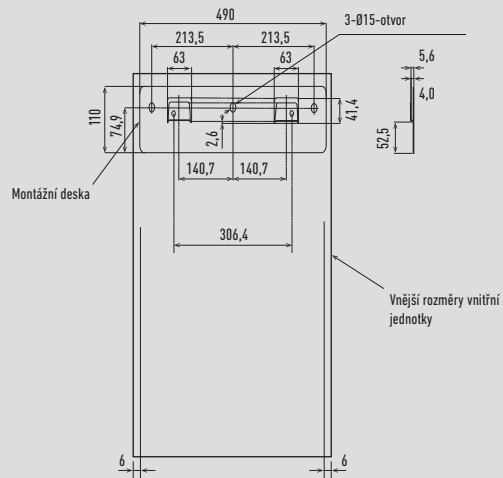

Pohled shora

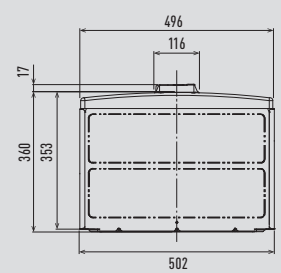

Jednotka: mm

Dělená venkovní jednotka 3 a 5 kW

Prostor potřebný pro instalaci

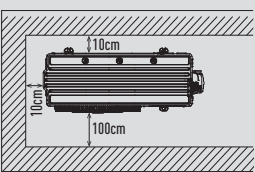

Výška kotevního šroubu 355 x 260

Pohled shora

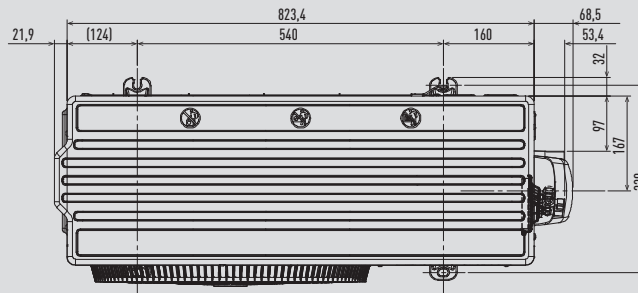

Boční pohled

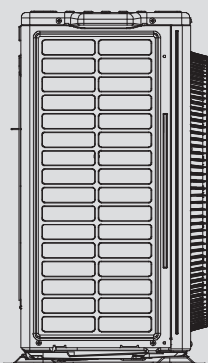

Čelní pohled

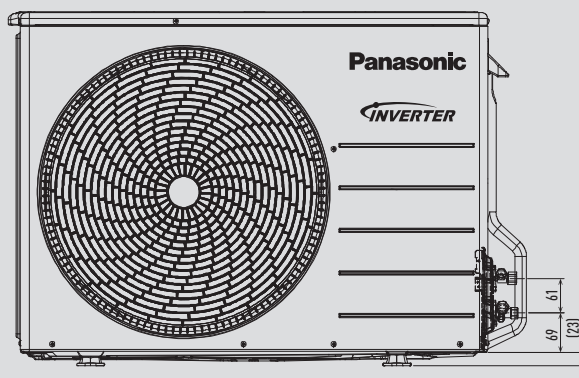

Boční pohled

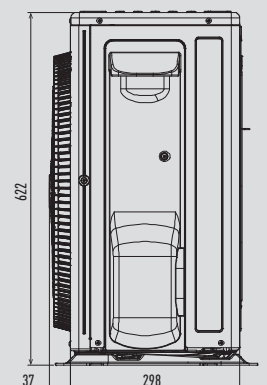

Jednotka: mm

Dělená venková jednotka 7 a 9 kW

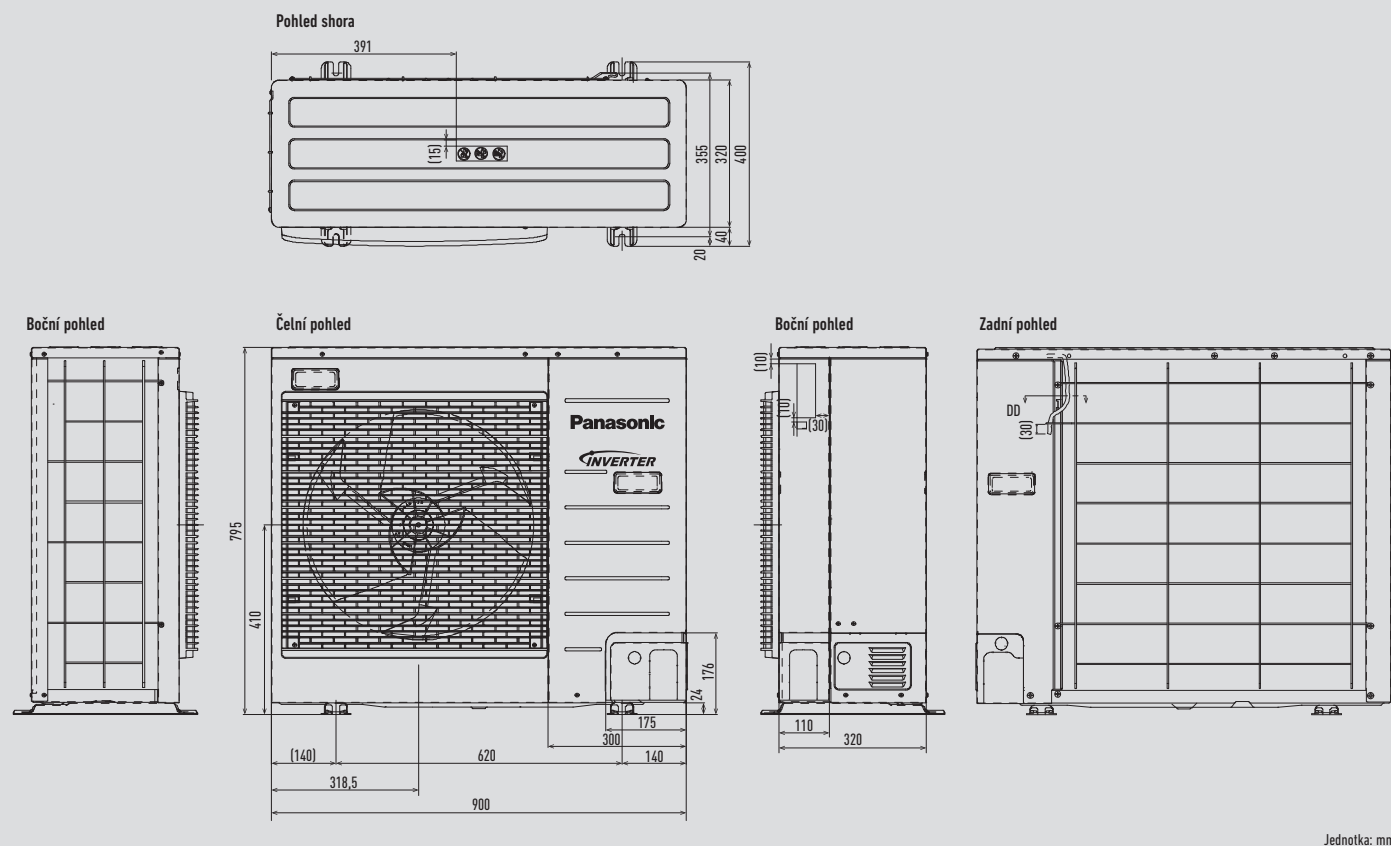

Dělená venková jednotka od 9 do 16 kW.

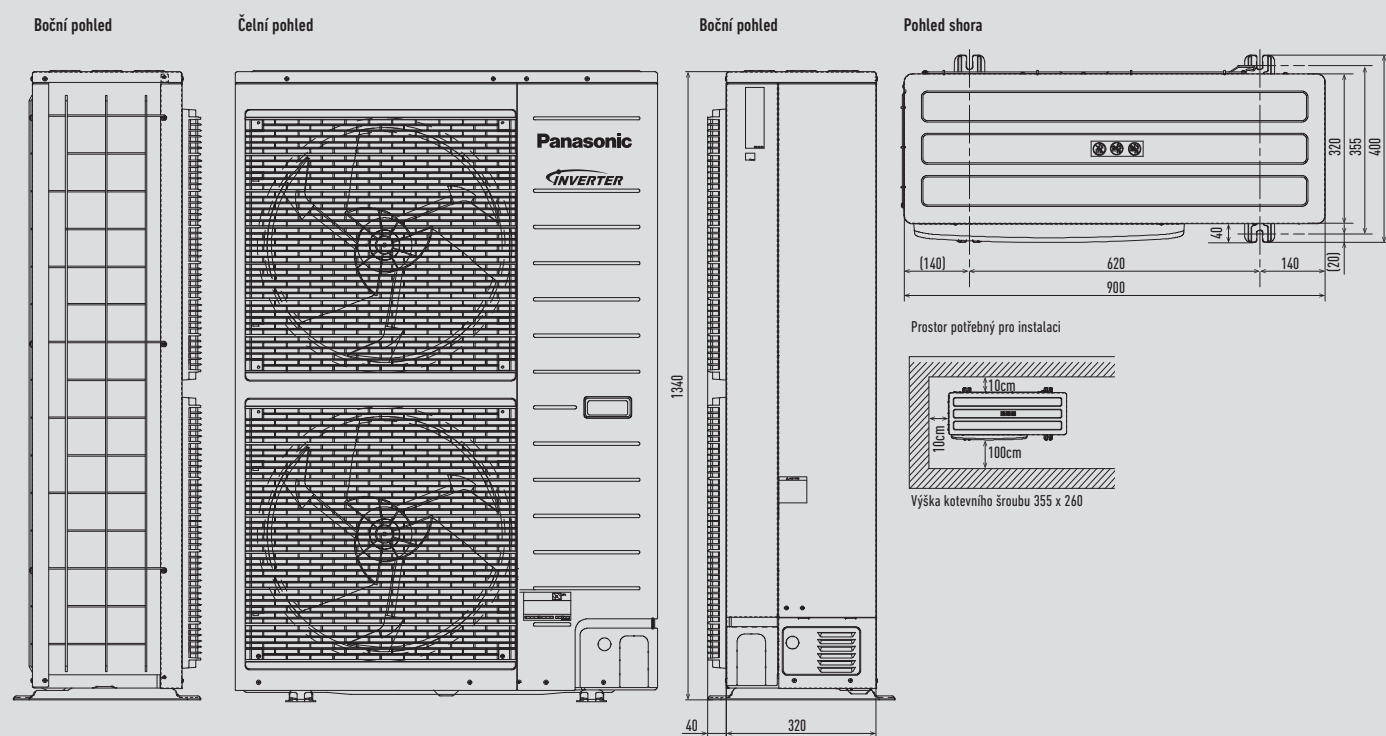

Nedělená venkovní jednotka od 5 do 9 kW.

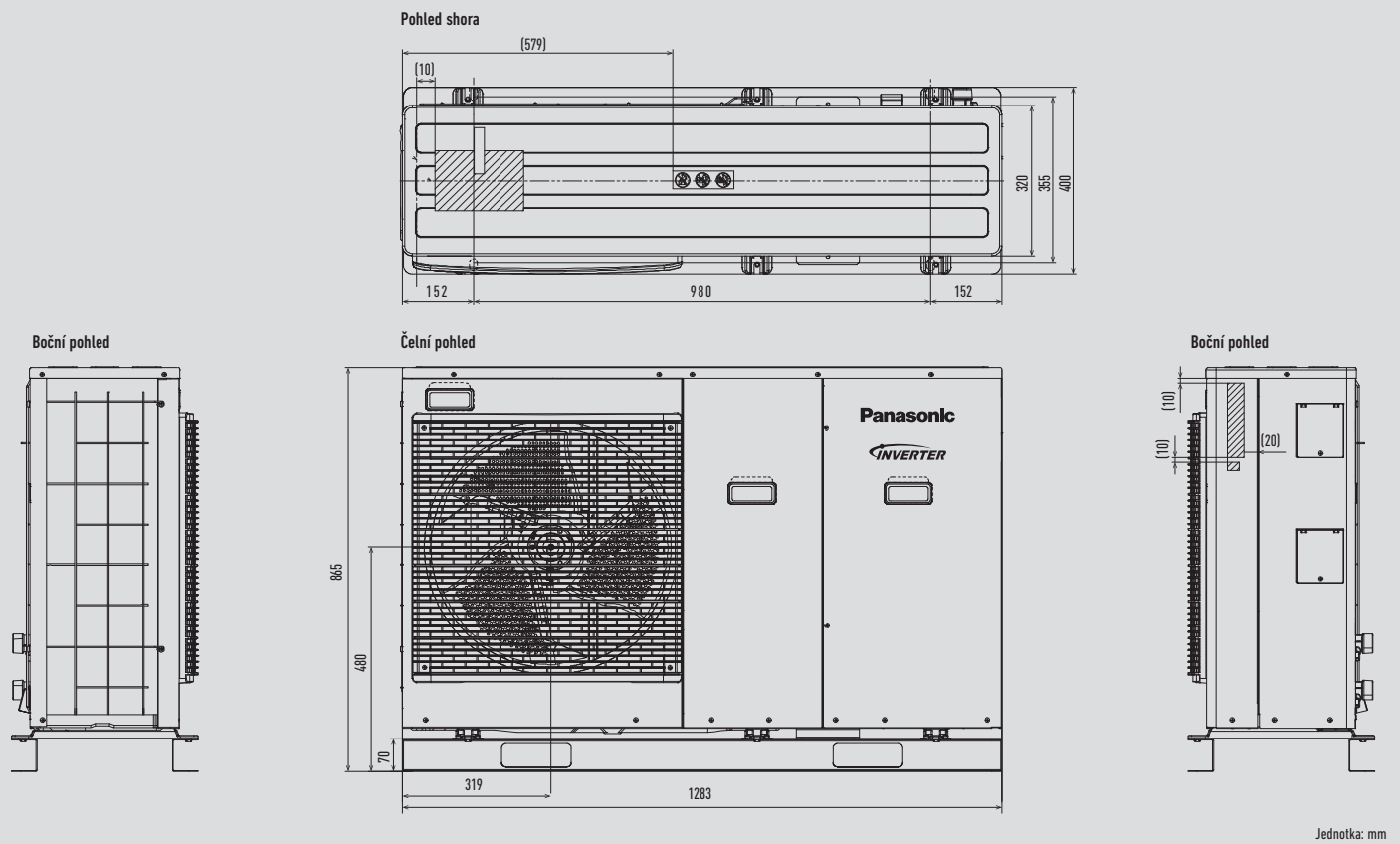

Dělená supertichá venkovní jednotka a nedělená venkovní jednotka od 9 do 16 kW.

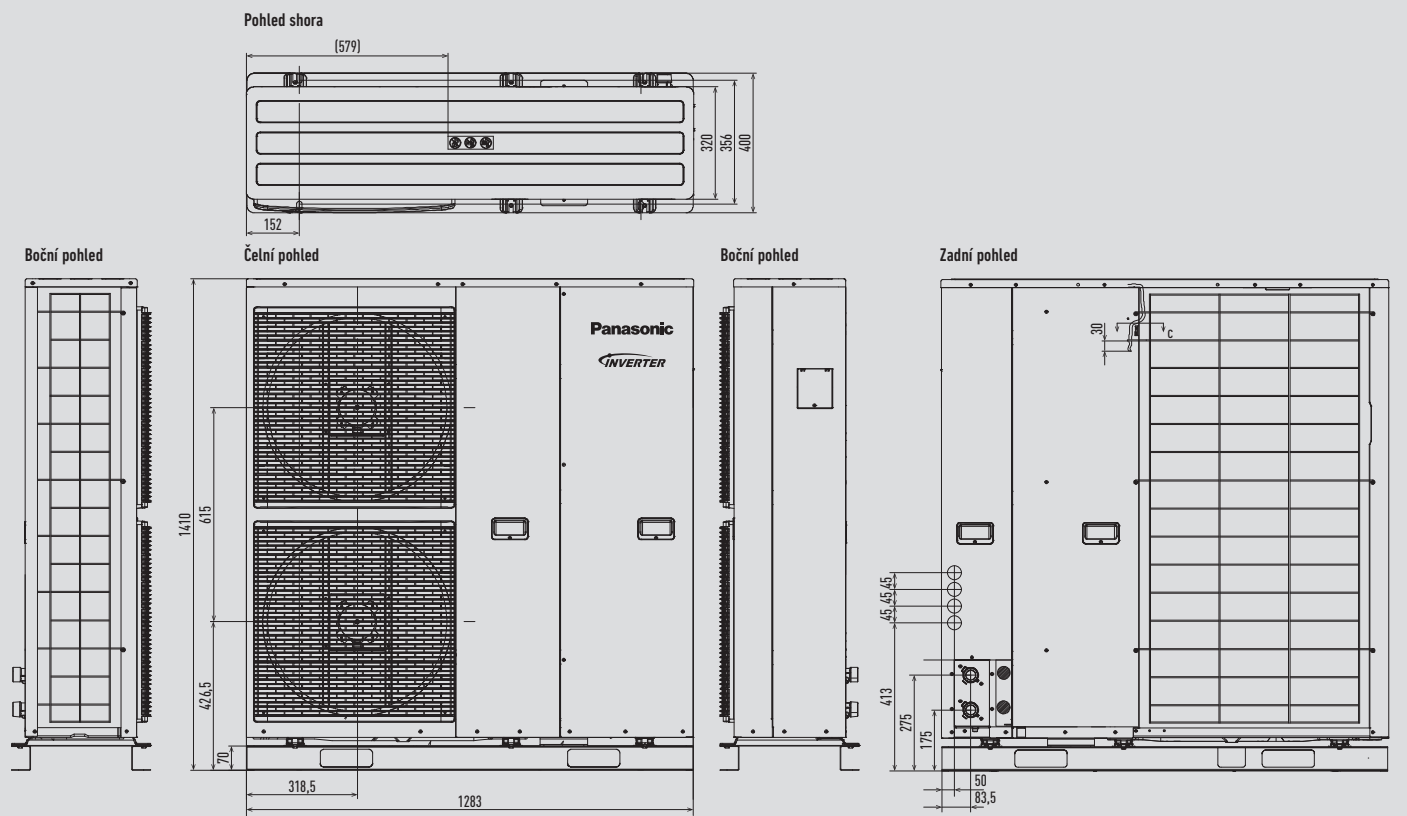

Kompaktní konvektor s ventilátorem

Čelní pohled

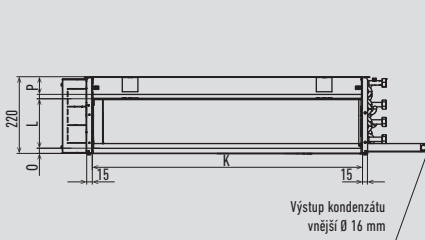

Pohled shora na PAW-FC-D24, PAW-FC-D40 a PAW-FC-D55

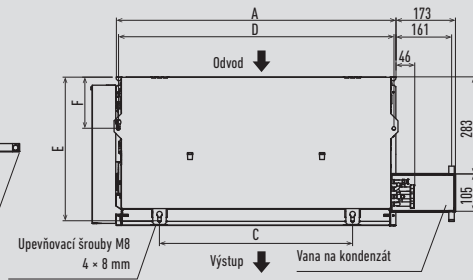

Spodní pohled

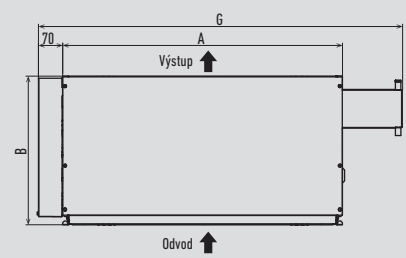

Zadní pohled

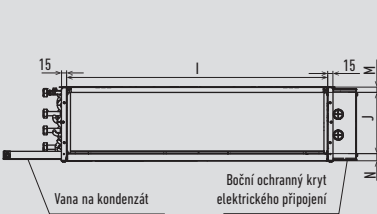

Pohled shora na PAW-FC-D65

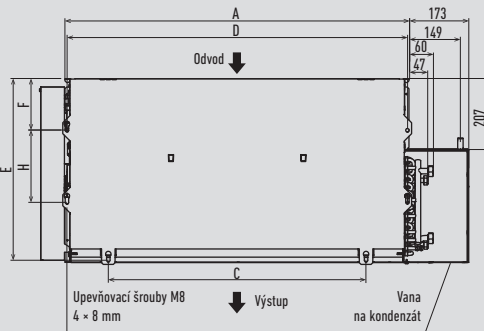

Pohled shora na PAW-FC-D90

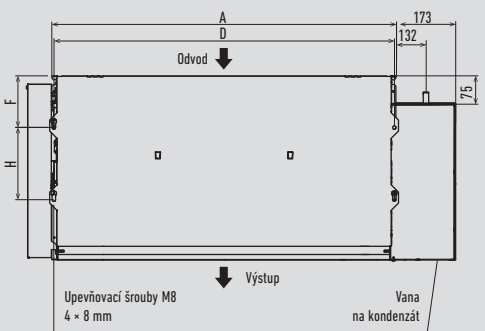

Modely	A	B	C	D	E	F	G	H	I	J	K	L	M	N	O	P
PAW-FC-D24	624	430	374	613	415	149	862	/	592	182	592	143	16	22	15	12
PAW-FC-D40	994	430	744	983	415	149	1232	/	962	182	962	143	16	22	15	12
PAW-FC-D55	1179	430	929	1168	415	149	1417	/	1147	182	1147	143	16	22	15	12
PAW-FC-D65	994	530	744	983	524	149	1232	208	962	182	962	143	16	22	15	12
PAW-FC-D90	1250	530	/	1240	/	157	1463	208	1220	193	1220	125	12	16	12	15

Jednotka: mm

Konvektor s ventilátorem s vysokým statickým tlakem

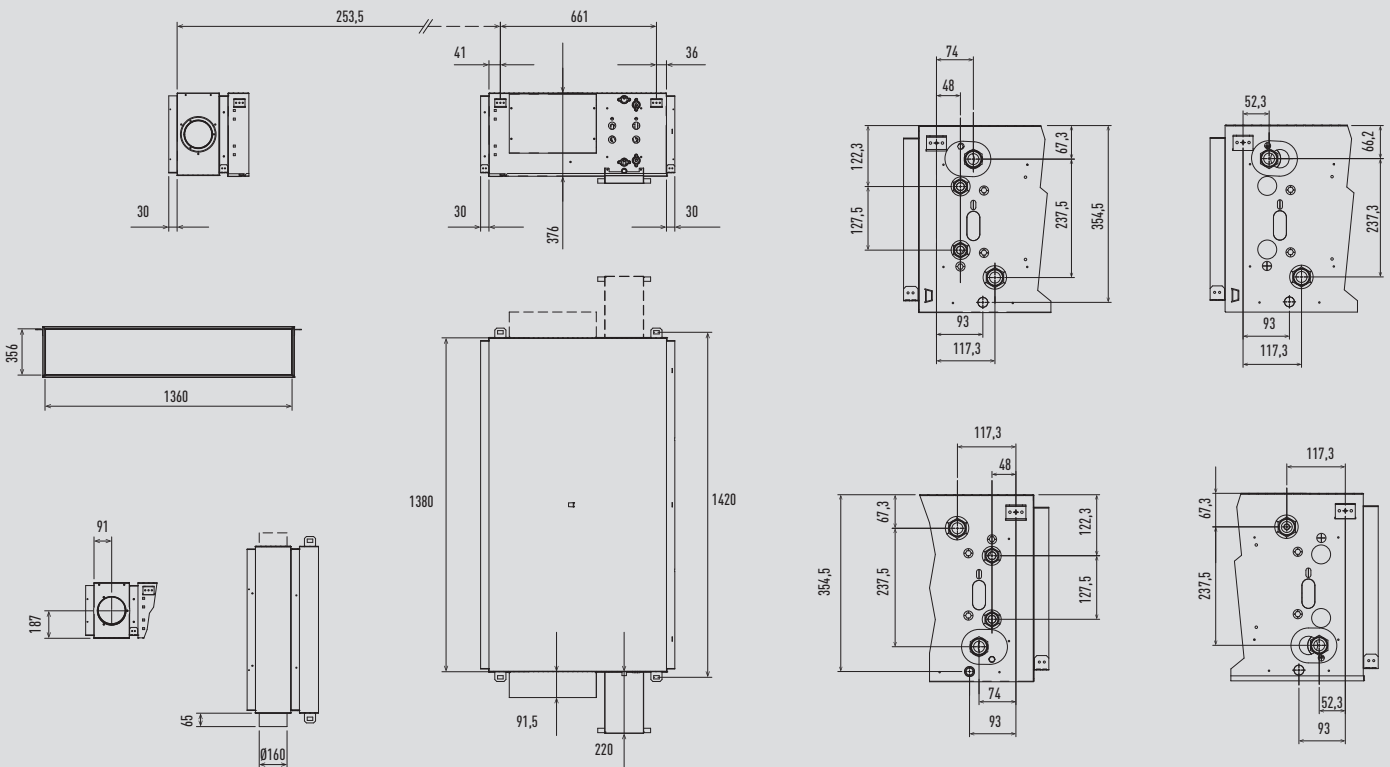

Jednotka: mm

Podlahová jednotka Aquarea DHW

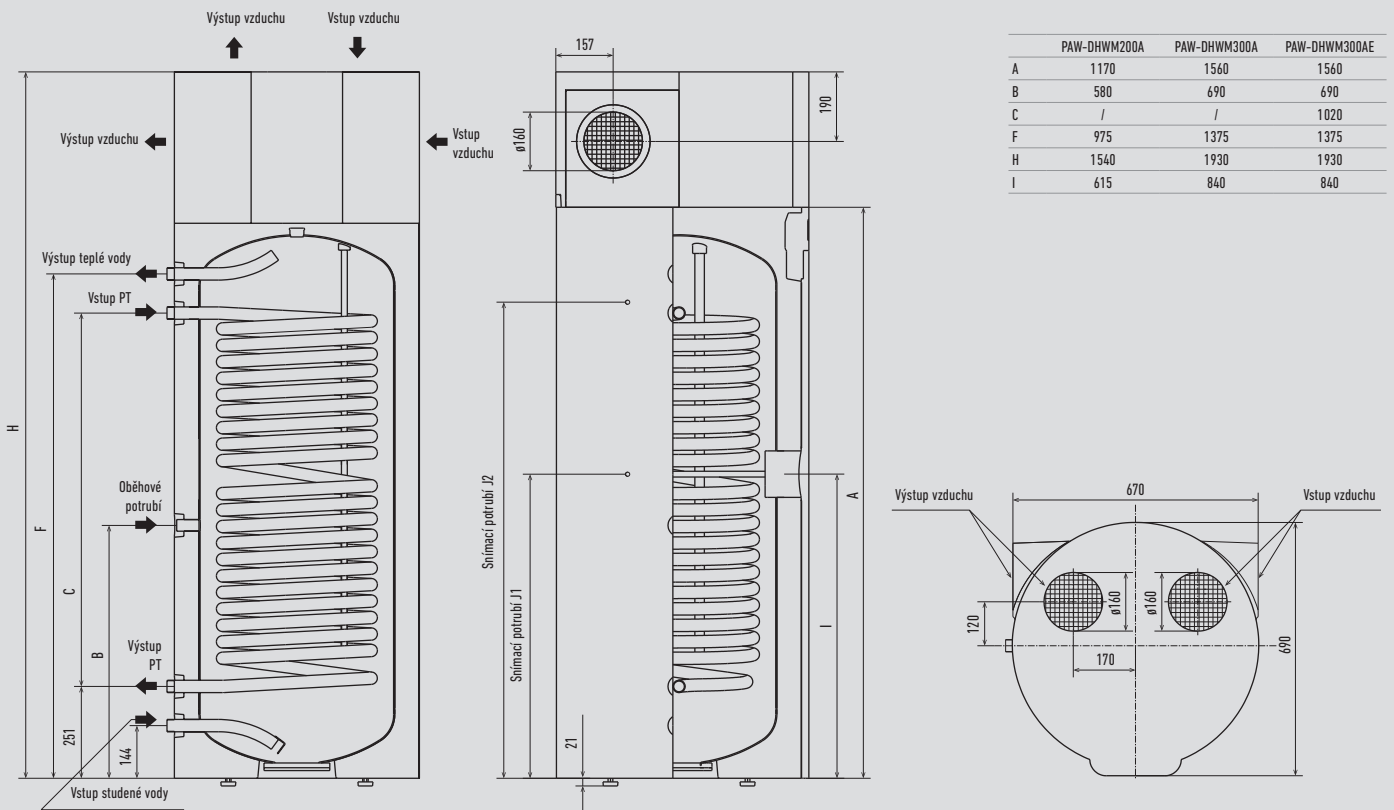

Jednotka: mm

Nástěnná jednotka Aquarea DHW

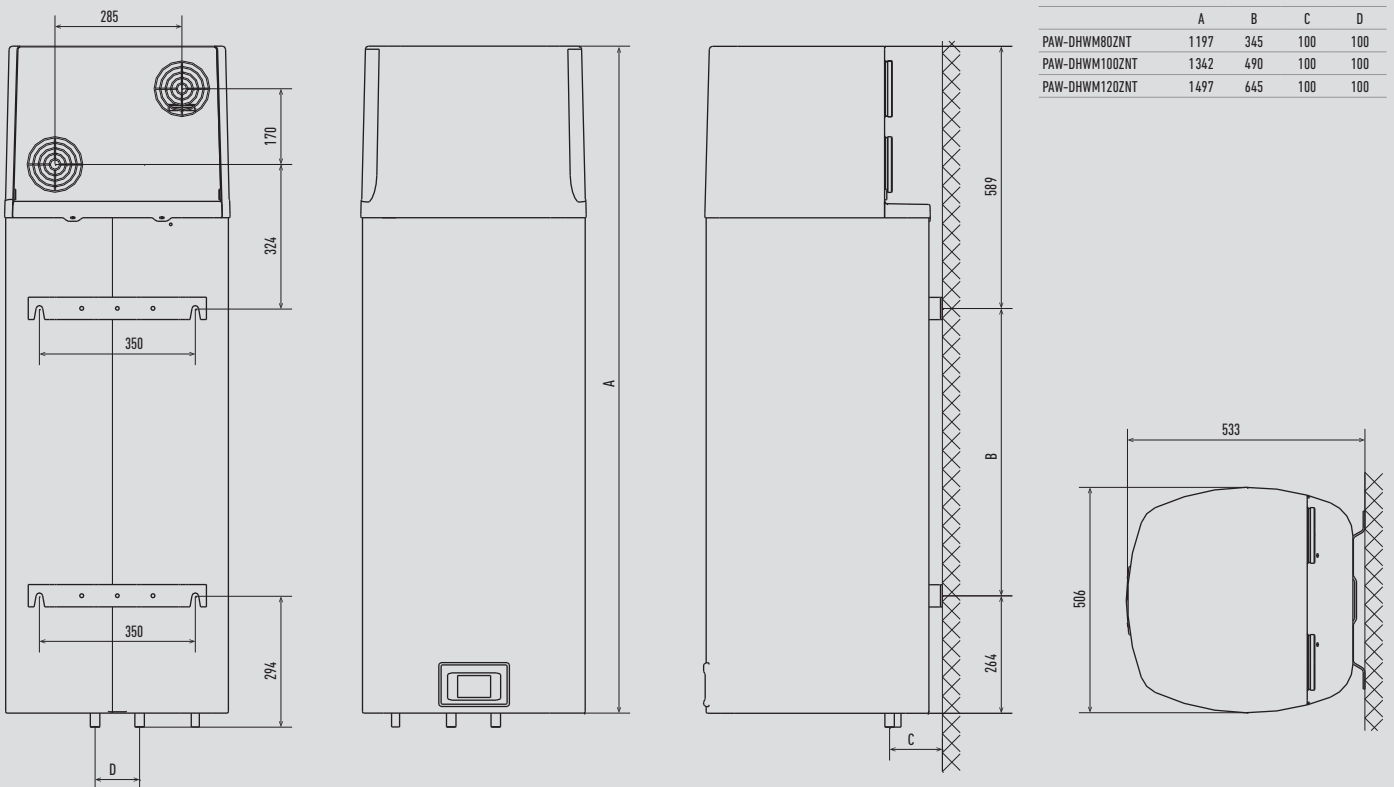

Jednotka: mm

Nástěnná jednotka TKEA

CS-Z25TKEA // CS-Z35TKEA

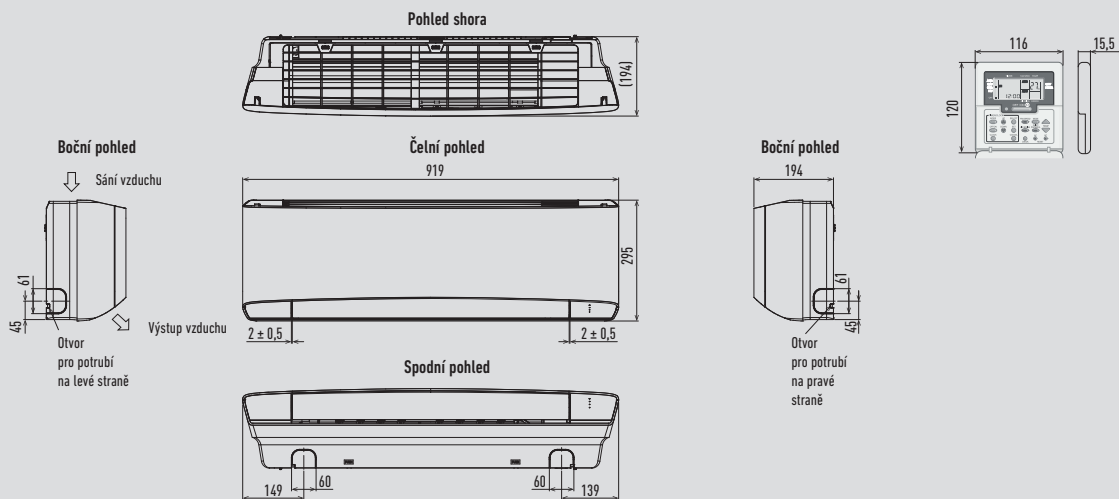

CS-Z42TKEA // CS-Z50TKEA // CS-Z71TKEA

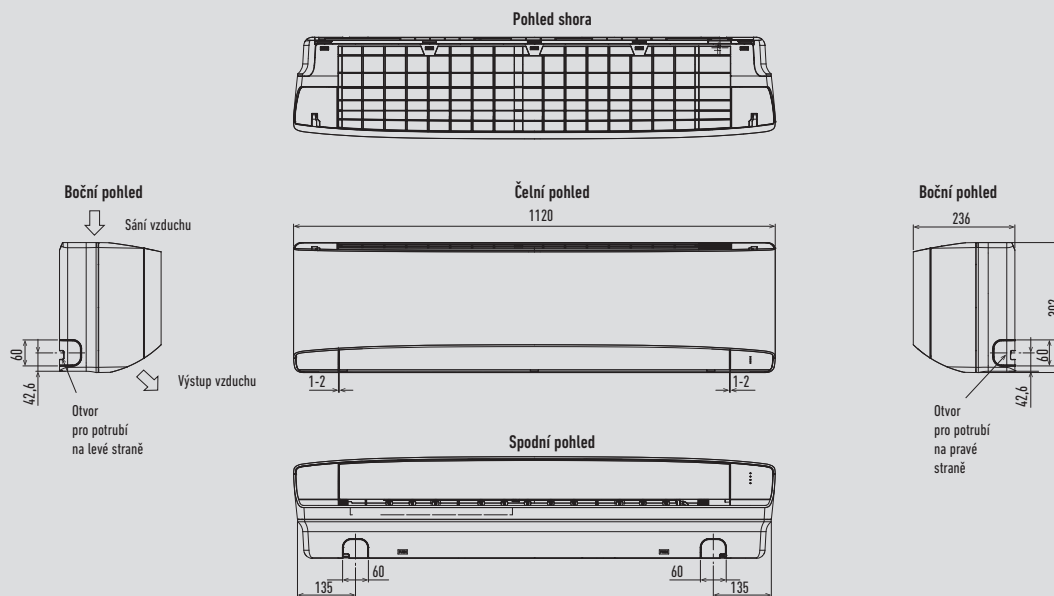

CU-Z25TKEA // CU-Z35TKEA // CU-Z42TKEA

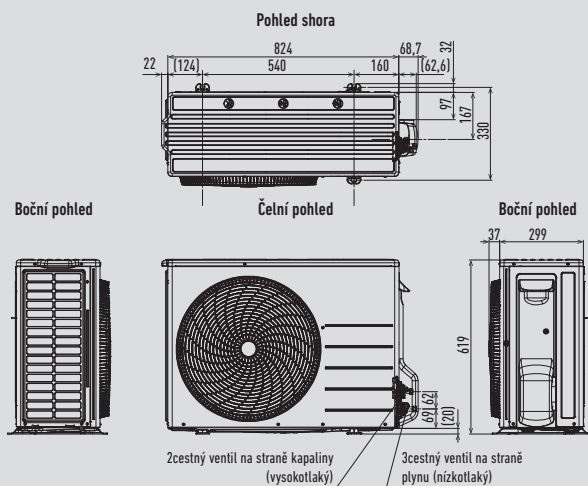

CU-Z50TKEA // CU-Z71TKEA

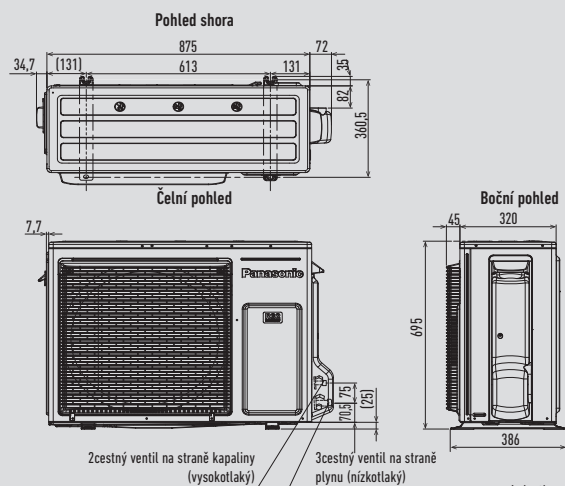

Jednotka: mm

Nástěnná jednotka PKEA

CS-E9PKEA // CS-E12PKEA

CS-E15PKEA // CS-E18PKEA

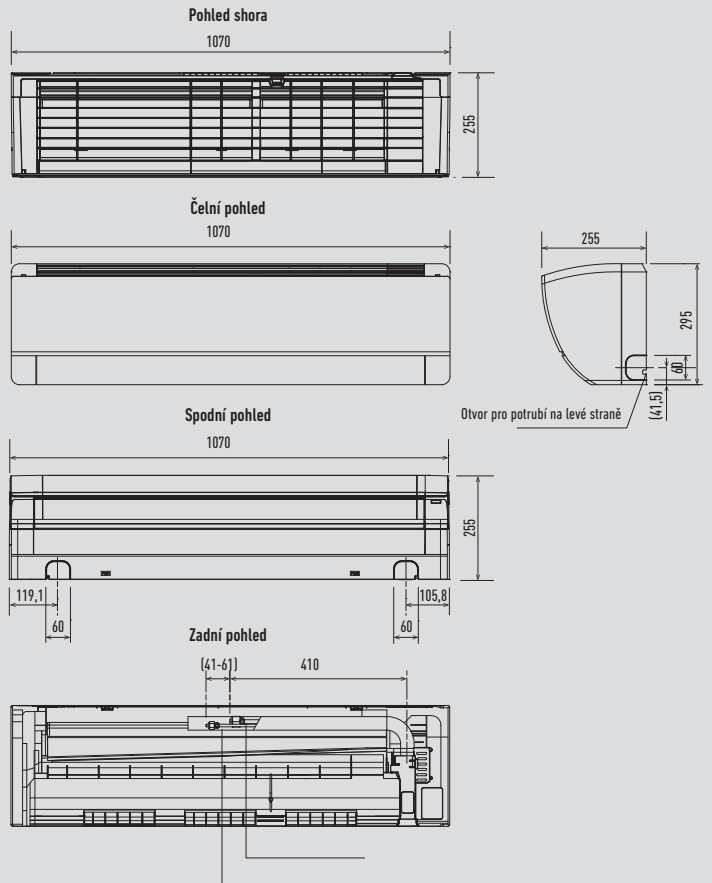
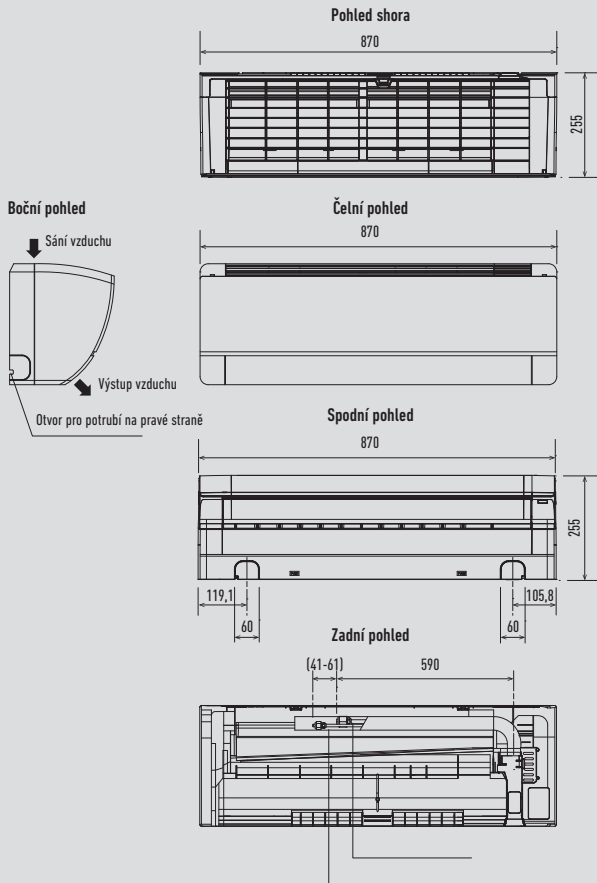

CU-E9PKEA // CU-E12PKEA

CU-E15PKEA // CU-E18PKEA

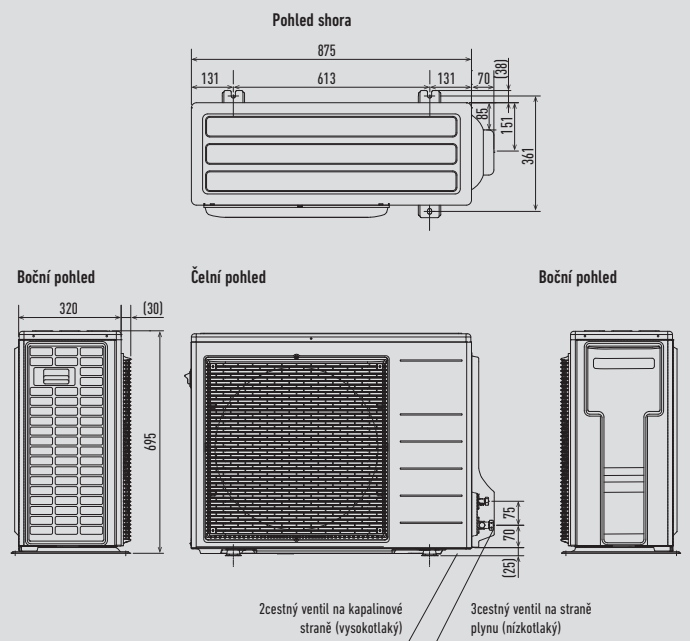
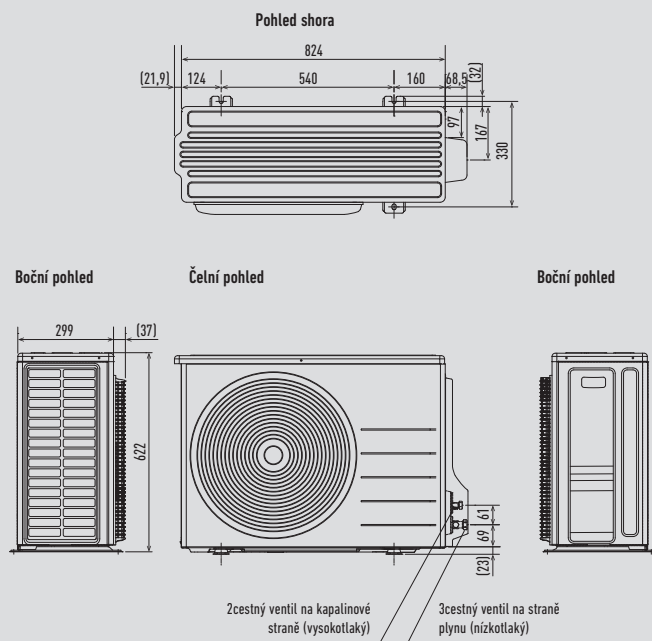

4cestná kazetová jednotka PACi 90 × 90

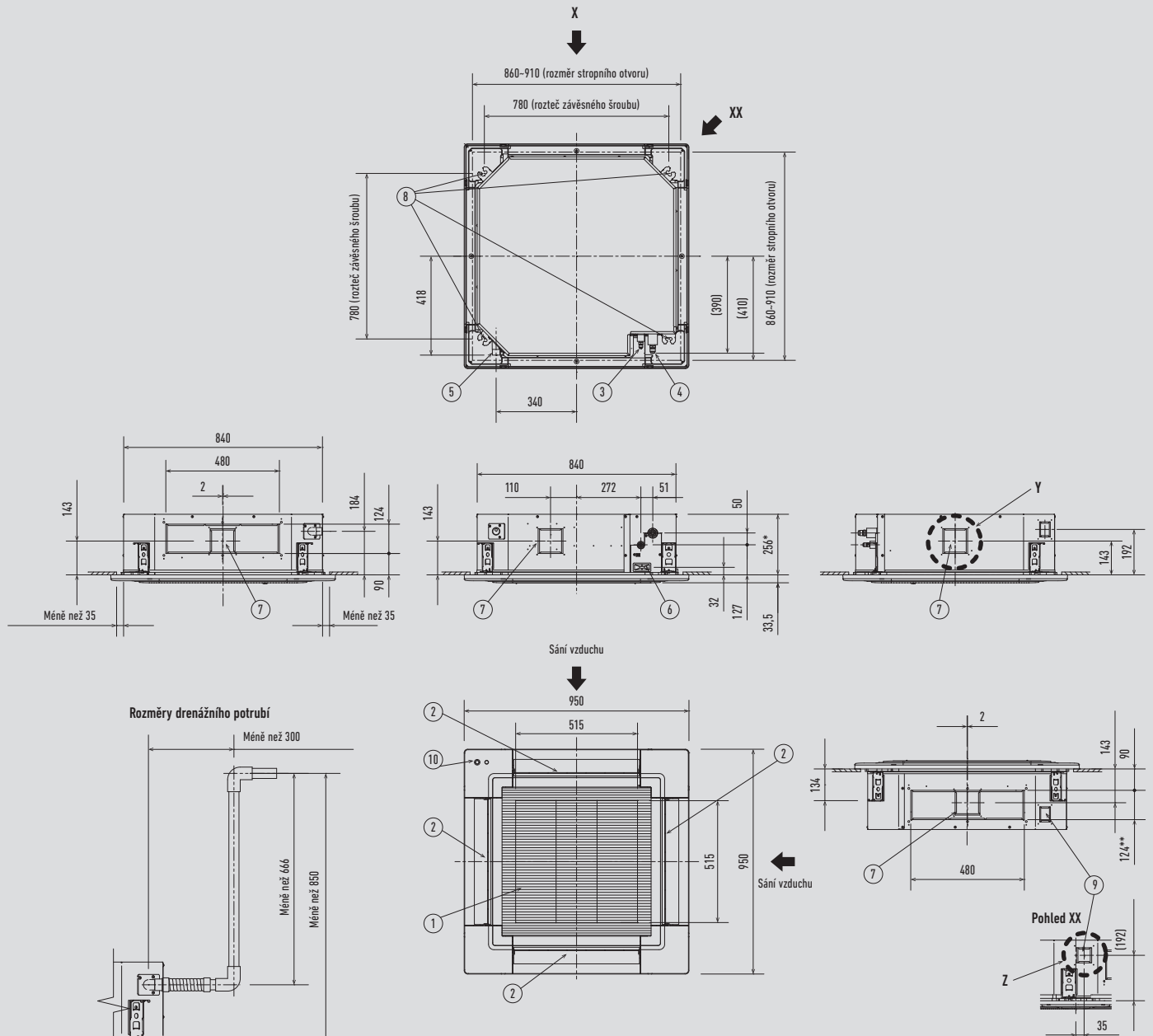

Délku závěsného šroubu volte tak, aby mezera mezi povrchem stropu byla 30 mm nebo více (18 mm nebo více od spodního okraje skříňové jednotky), dle obrázku napravo. Jestliže jsou závěsné šrouby příliš dlouhé, budou se dotýkat stropního panelu a jednotku nebude možné instalovat.
Rozměry filtru: 520 x 520 x 15 mm.

* 319 mm pro S-100PUZESB / S-125PUZESB / S-140PUZESB.
** 187 mm pro S-100PUZESB / S-125PUZESB / S-140PUZESB.

Typ	36-50	60-140
1	Sání vzduchu	
2	Výstup vzduchu	
3	Potrubí chladiva (kapalinové potrubí)	Ø 6,35 (kalfiskový spoj) Ø 9,52 (kalfiskový spoj)
4	Potrubí chladiva (plynové potrubí)	Ø 12,7 (kalfiskový spoj) Ø 15,88 (kalfiskový spoj)
5	Přípojka odvodu kondenzátu VP25	Vnější průměr Ø 32
6	Přípojka napájení	
7	Otvor závěsného šroubu	Prodloužený otvor 4-12 x 30
8	Přípojka vzduchovodu sání čerstvého vzduchu	Ø100 ¹⁾
9	Otvor závěsného šroubu	Prodloužený otvor 4-12 x 30
10	Snímač Econavi (pouze CZ-KPU3A)	

1) Nutno připojit potrubní přírubu (dodáváno zákazníkem).

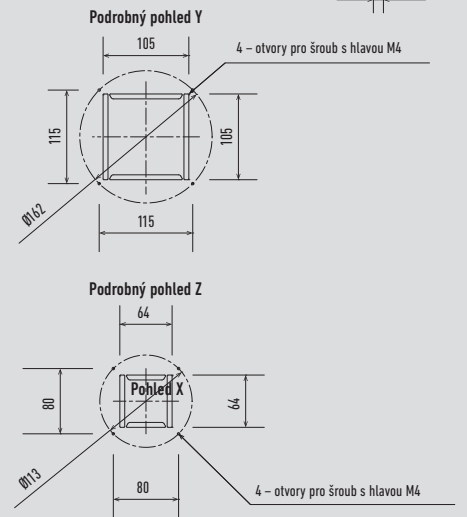

Stropní jednotka PACi

S-36PT2E5B // S-45PT2E5B // S-50PT2E5B

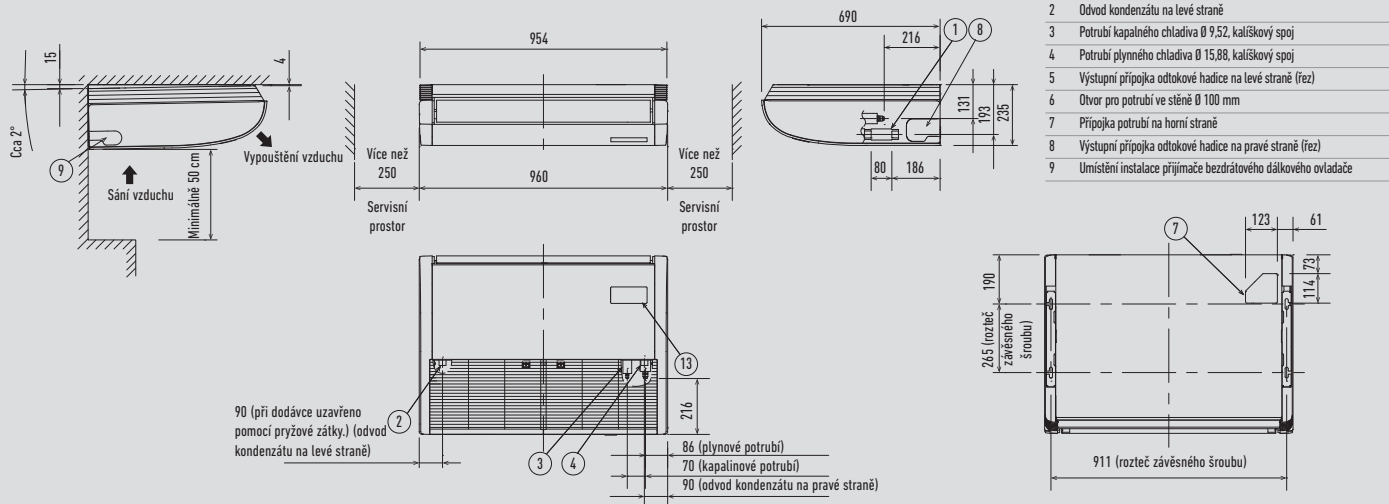

S-60PT2E5B // S-71PT2E5B

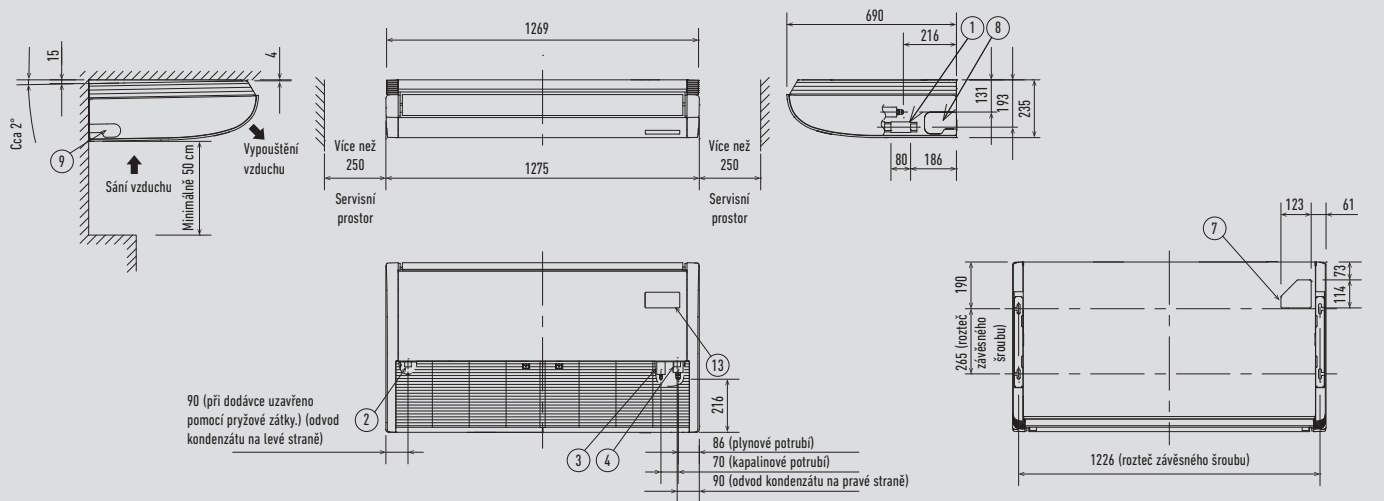

S-100PT2E5B // S-125PT2E5B // S-140PT2E5B

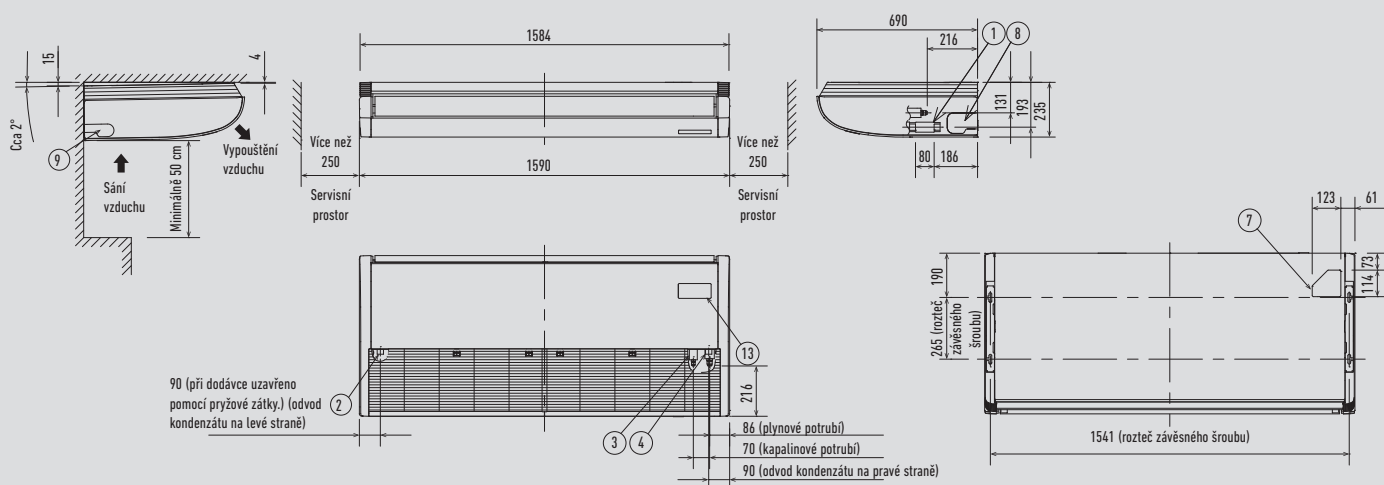

Jednotka PACi s vysokým statickým tlakem pro skrytou instalaci

S-36PF1E5B // S-45PF1E5B // S-50PF1E5B

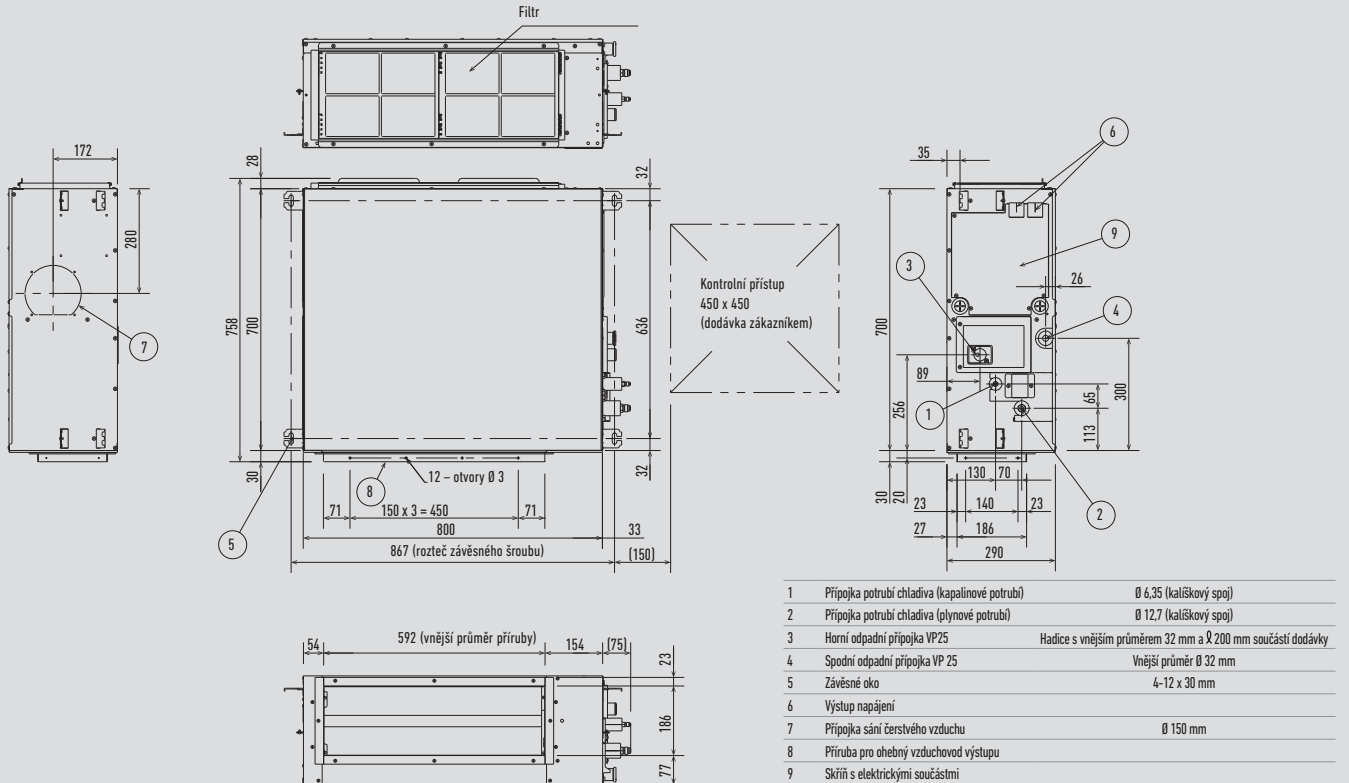

S-60PF1E5B // S-71PF1E5B

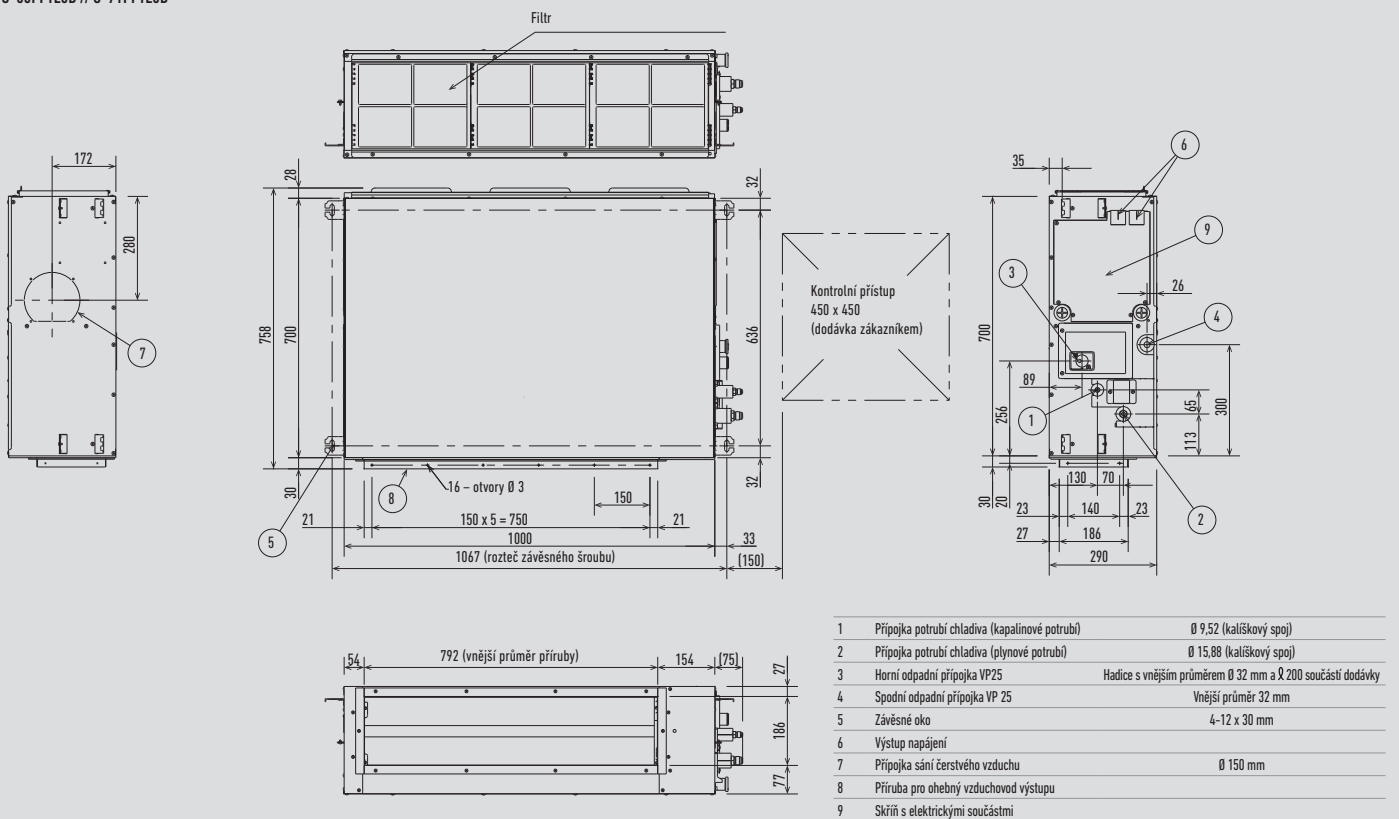

Jednotka s vysokým statickým tlakem pro skrytou instalaci (pokrač.)

S-100PF1E5B // S-125PF1E5B // S-140PF1E5B

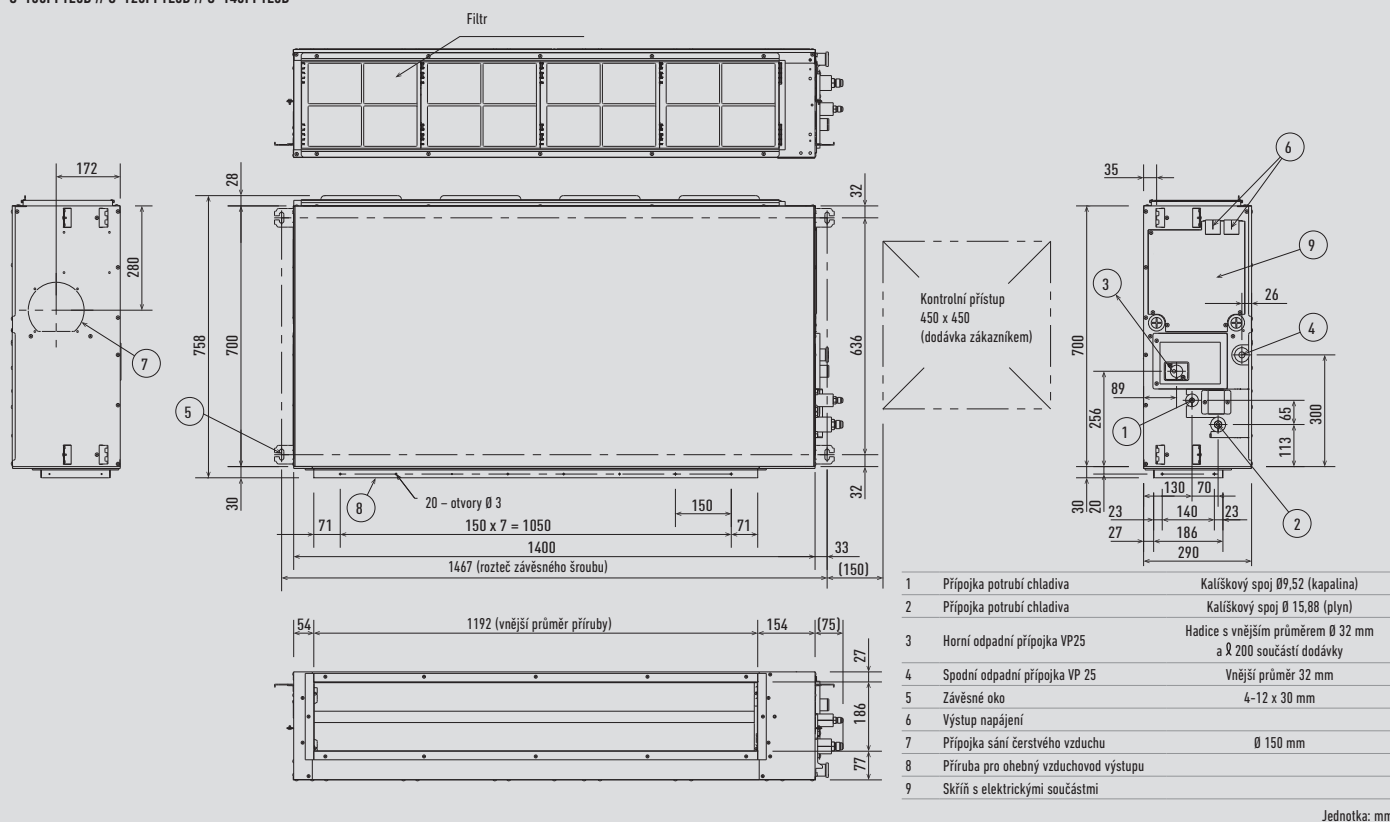

Jednotka PACi s nízkým statickým tlakem pro skrytou instalaci

S-36PN1E5A // S-45PN1E5A // S-50PN1E5A

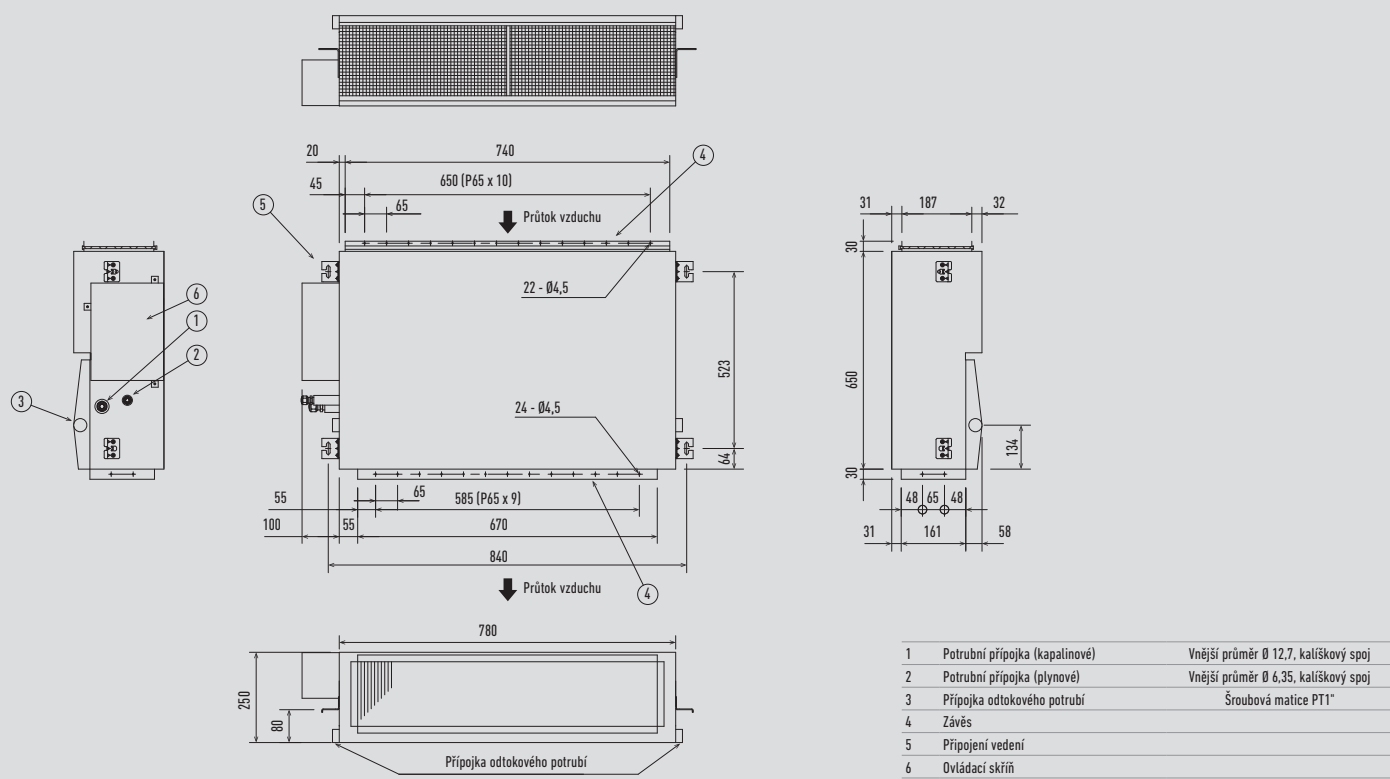

Jednotka PACi s nízkým statickým tlakem pro skrytou instalaci (pokrač.)

S-60PN1E5A // S-71PN1E5A

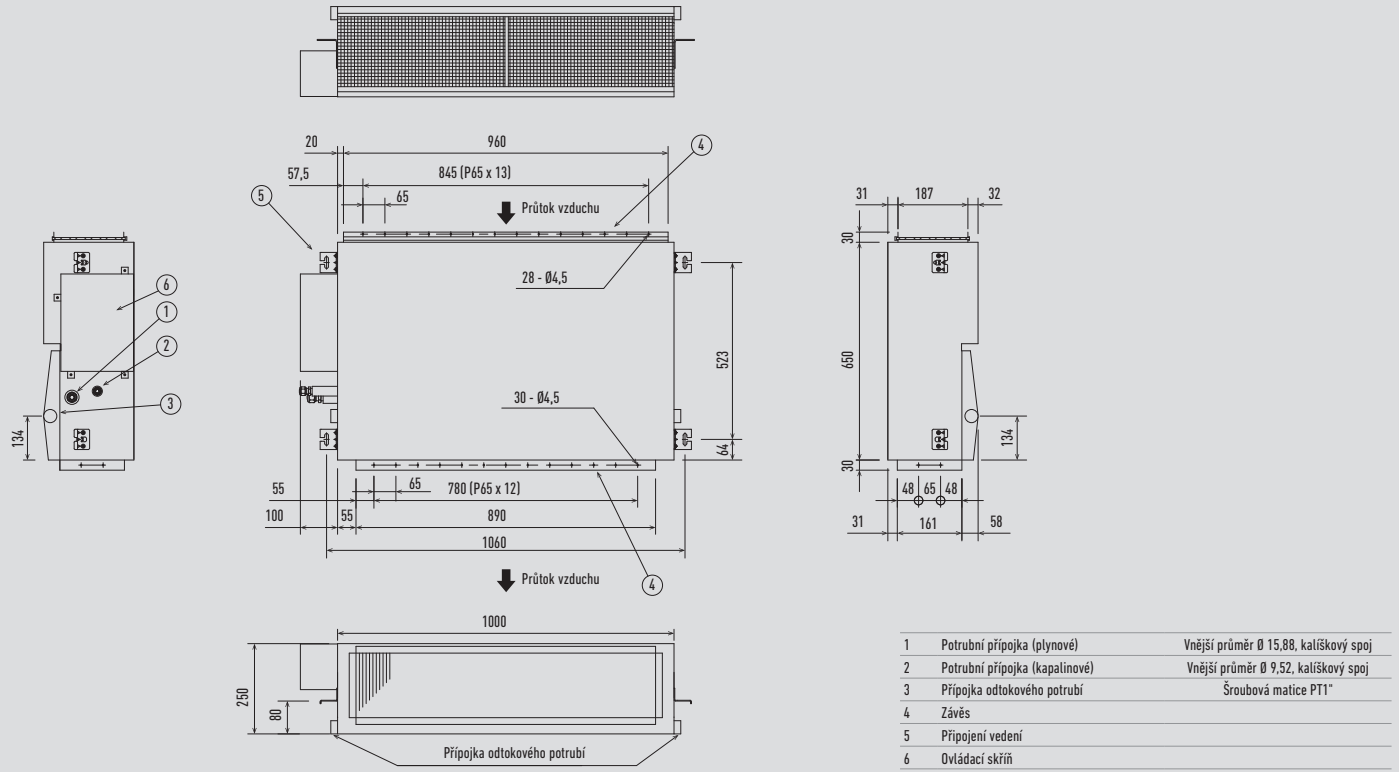

S-100PN1E5A // S-125PN1E5A // S-140PN1E5A

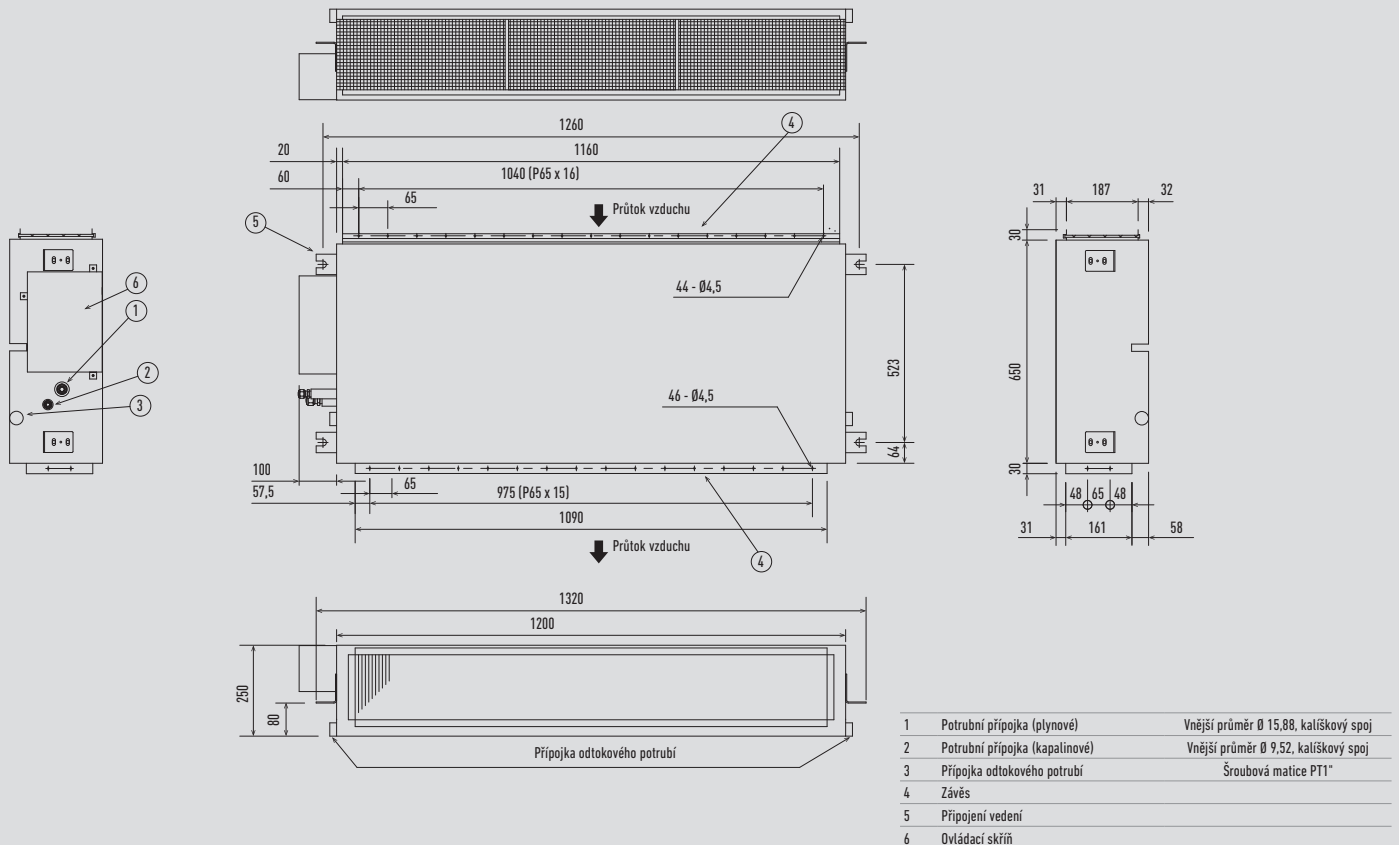

Jednotka: mm

Jednotka PACi s vysokým statickým tlakem pro skrytou instalaci, 20,0 – 25,0 kW

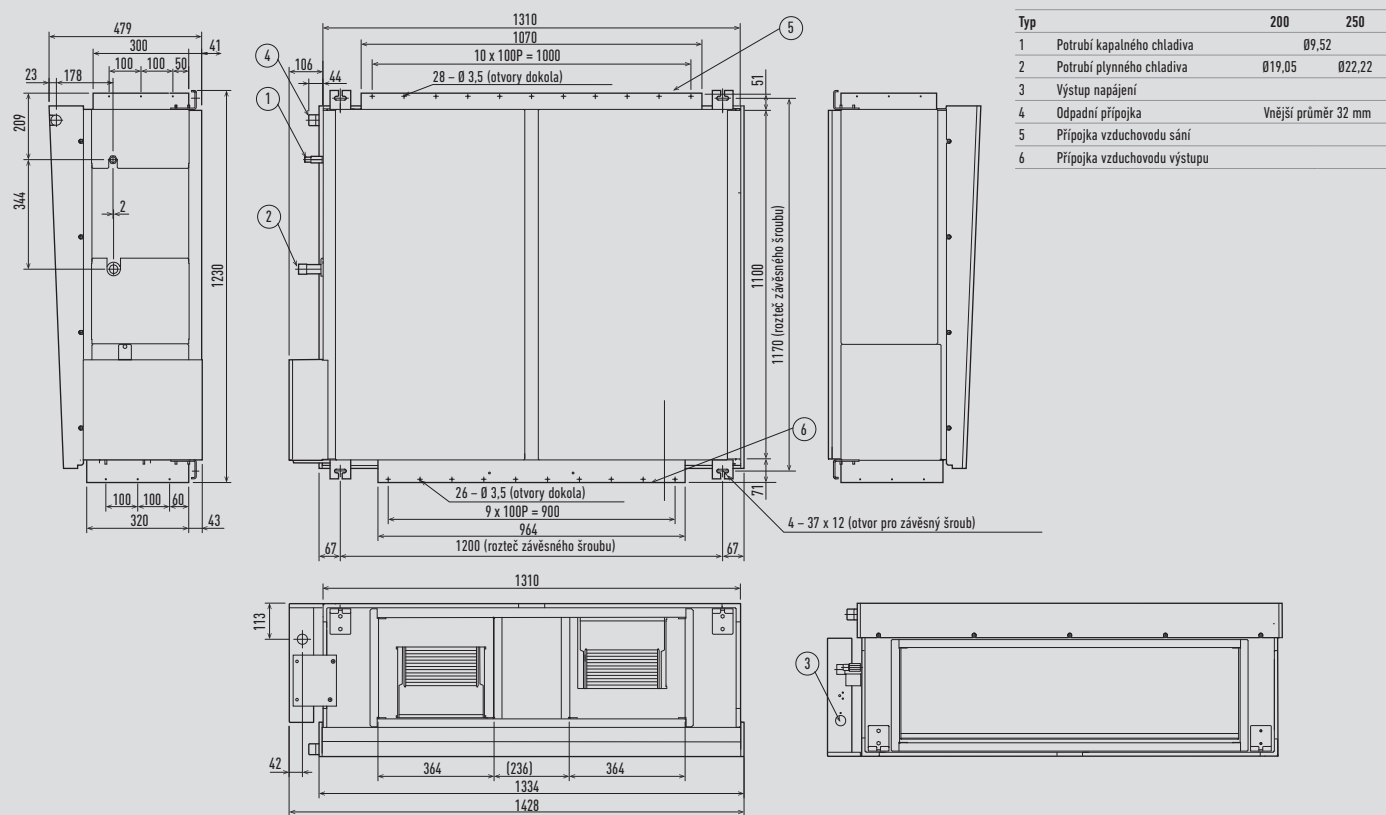

Jednotka: mm

Venkovní jednotka PACi: 1 malý ventilátor

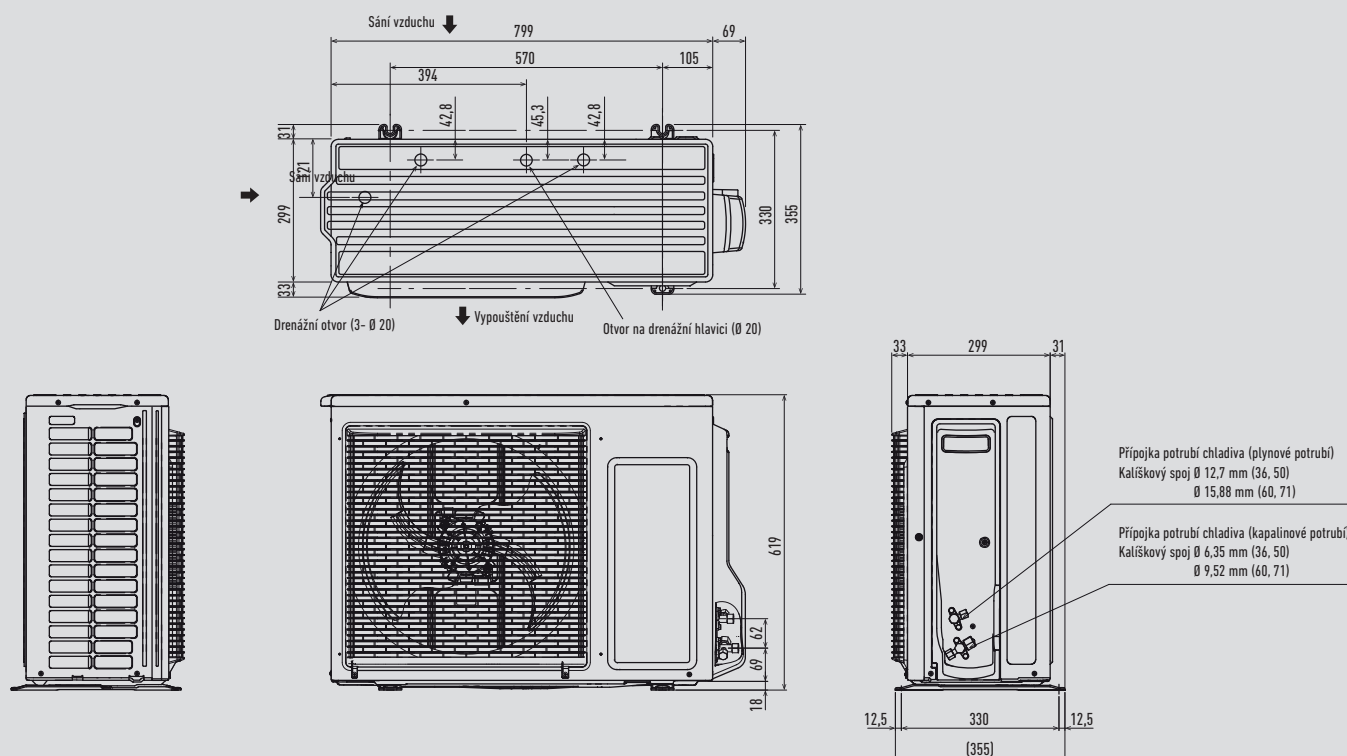

Jednotka: mm

Venkovní jednotka PACi: 1 středně velký ventilátor

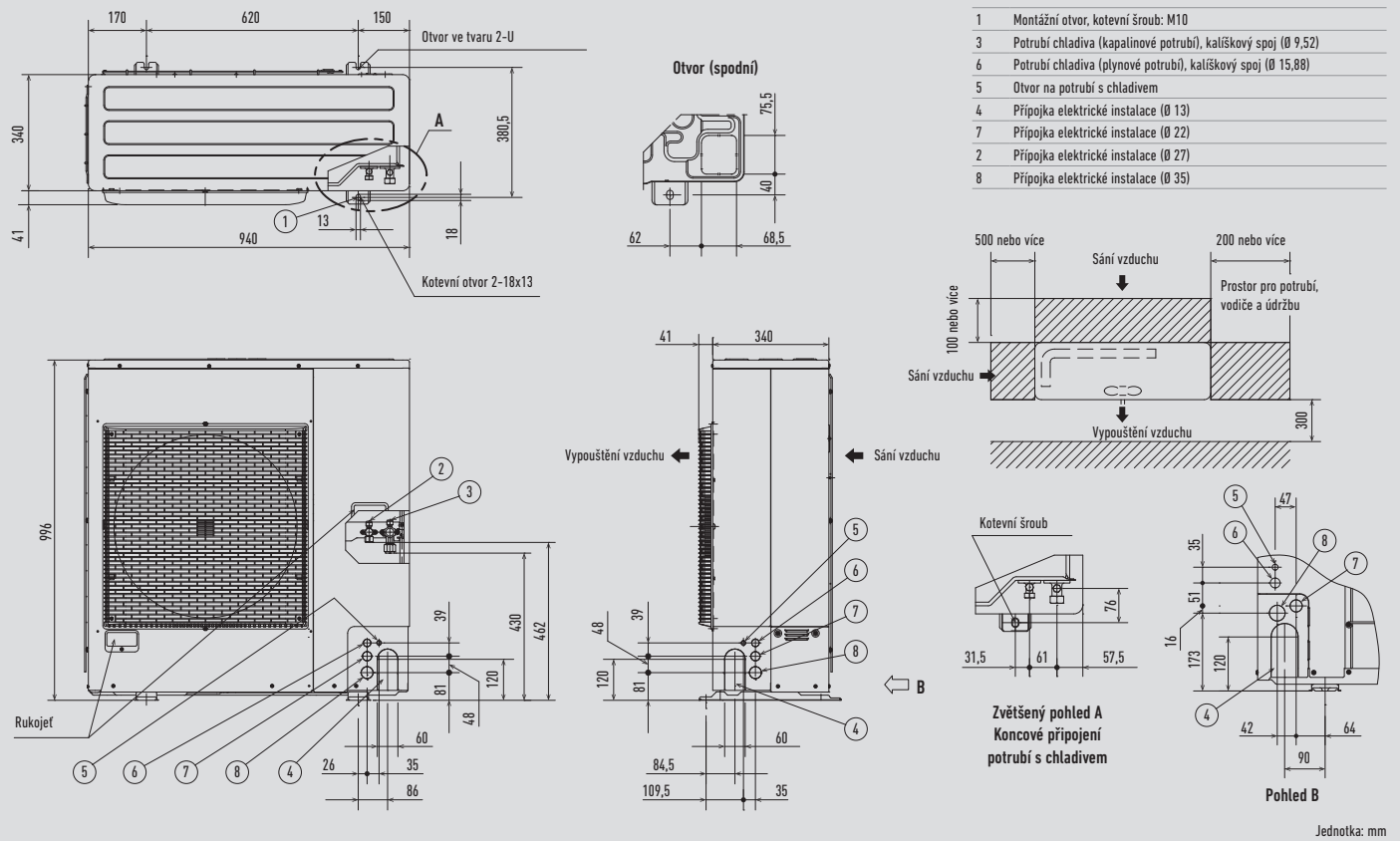

Venkovní jednotka PACi: 2 ventilátory

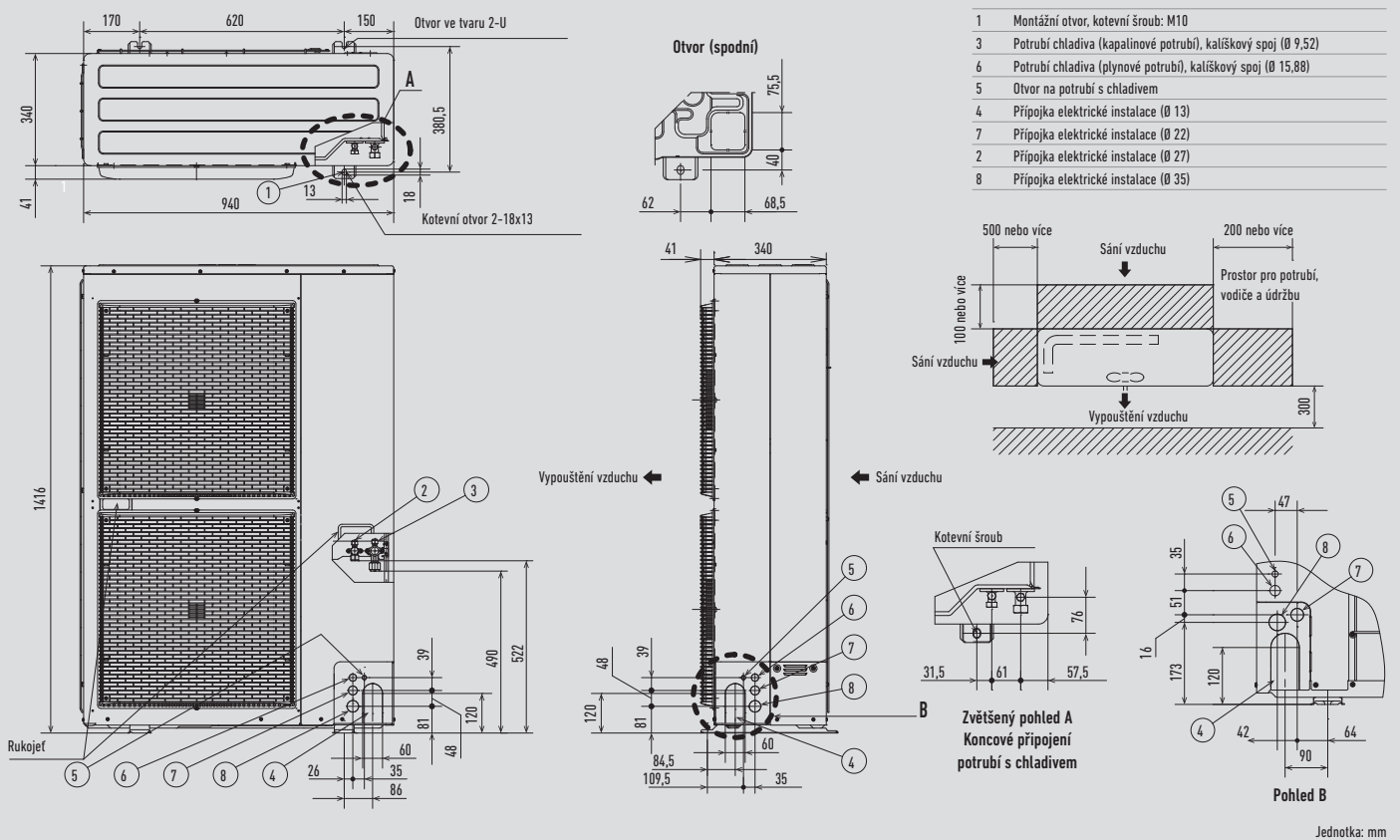

Venkovní jednotka Big PACi 20,0 a 25,0 kW

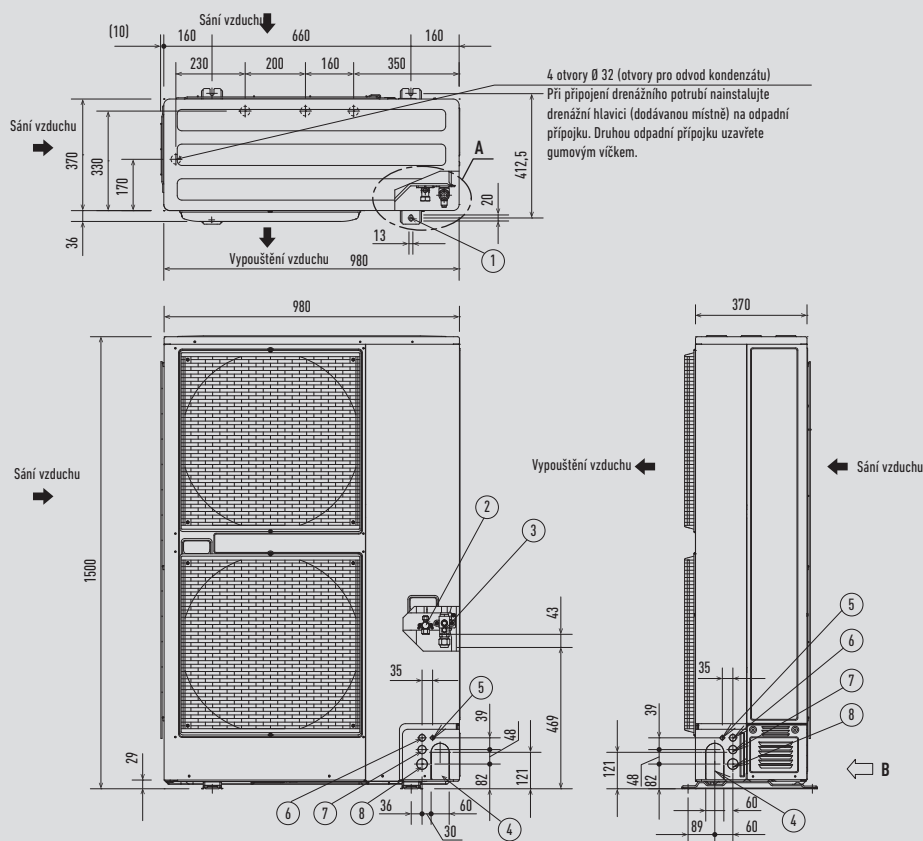

- 1 Montážní otvor (4-R6,5), kotevní šroub: M10
- 3 Potrubí chladiva (kapalinové potrubí), kalíškový spoj (Ø 9,52 U-200 / Ø 12,7 U-250)
- 6 Potrubí chladiva (plynové potrubí), kalíškový spoj (Ø 15,88)¹⁾
- 5 Otvor na potrubí s chladivem
- 4 Přípojka elektrické instalace (Ø 13)
- 7 Přípojka elektrické instalace (Ø 22)
- 2 Přípojka elektrické instalace (Ø 27)
- 8 Přípojka elektrické instalace (Ø 35)

Specifikace pro potrubní spojení vnitřní jednotky k venkovní jednotce.

Název modelu	U-200PE2E8A	U-250PE2E8A
Přípojky potrubí		
Kapalinová strana	Ø9,52	Ø12,7
Plynová strana	Ø25,4	Ø25,4

1) (Plynové připojení) Potrubí na plynové straně má Ø 25,4 a 3cestný ventil venkovní jednotky potřebuje kalíšek o průměru Ø 19,05, a proto použijte k připojení standardní propojku potrubí B nebo A (pájené) a připojení proveďte následovně.

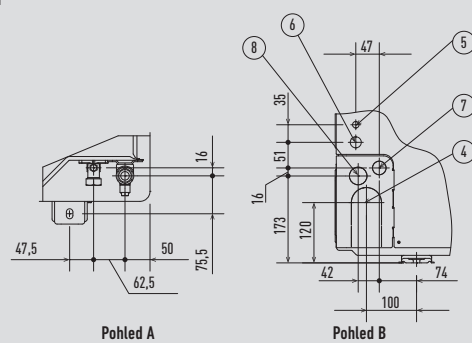

Jednotka: mm

Přípojovací souprava VZT

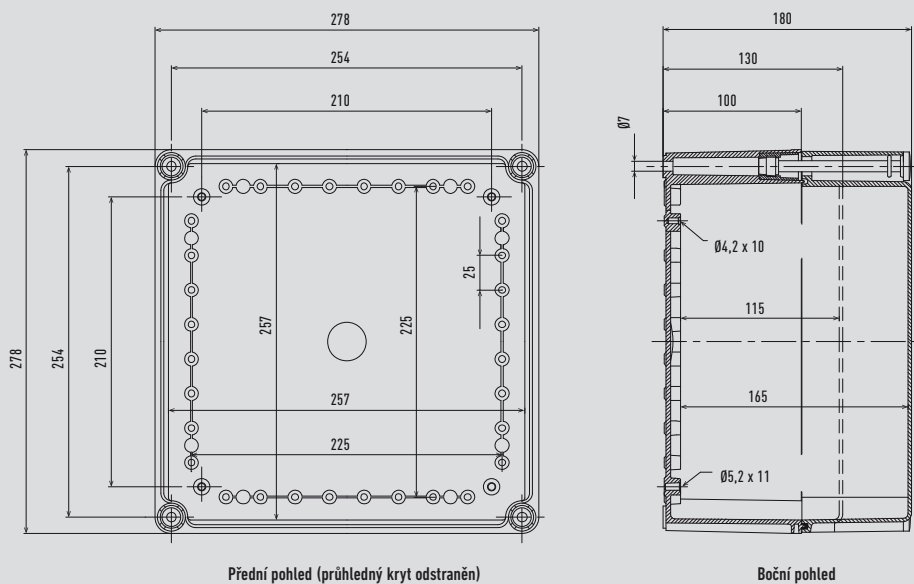

Přední pohled (průhledný kryt odstraněn)

Boční pohled

Jednotka: mm

Dveřní clona s výparníkem pro chladivo

Rozměry typu Jet-flow

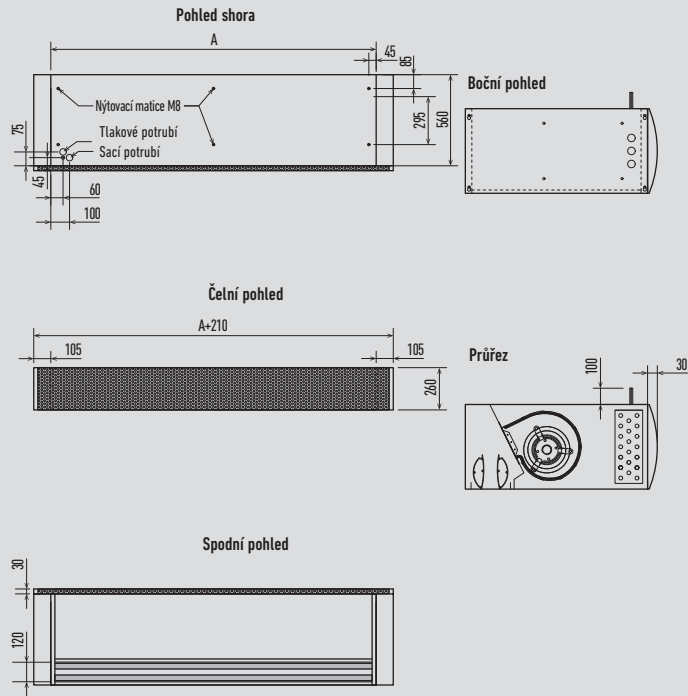

	PAW-10PAIRC-MJ	PAW-15PAIRC-MJ	PAW-20PAIRC-MJ
A	1000	1500	2000

Rozměry typu Standard:

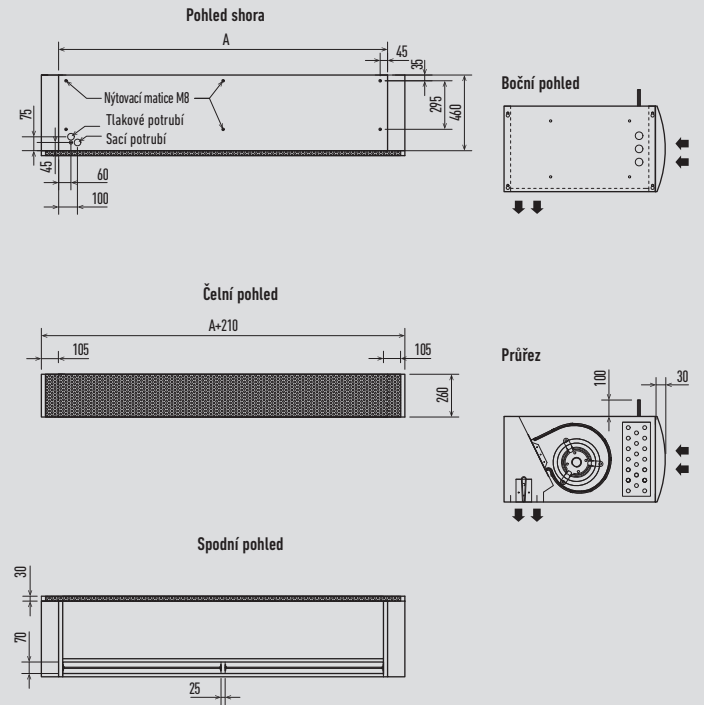

	PAW-10PAIRC-MS	PAW-20PAIRC-MS
A	1000	2000

Jednotka: mm

Elektrická dveřní clona

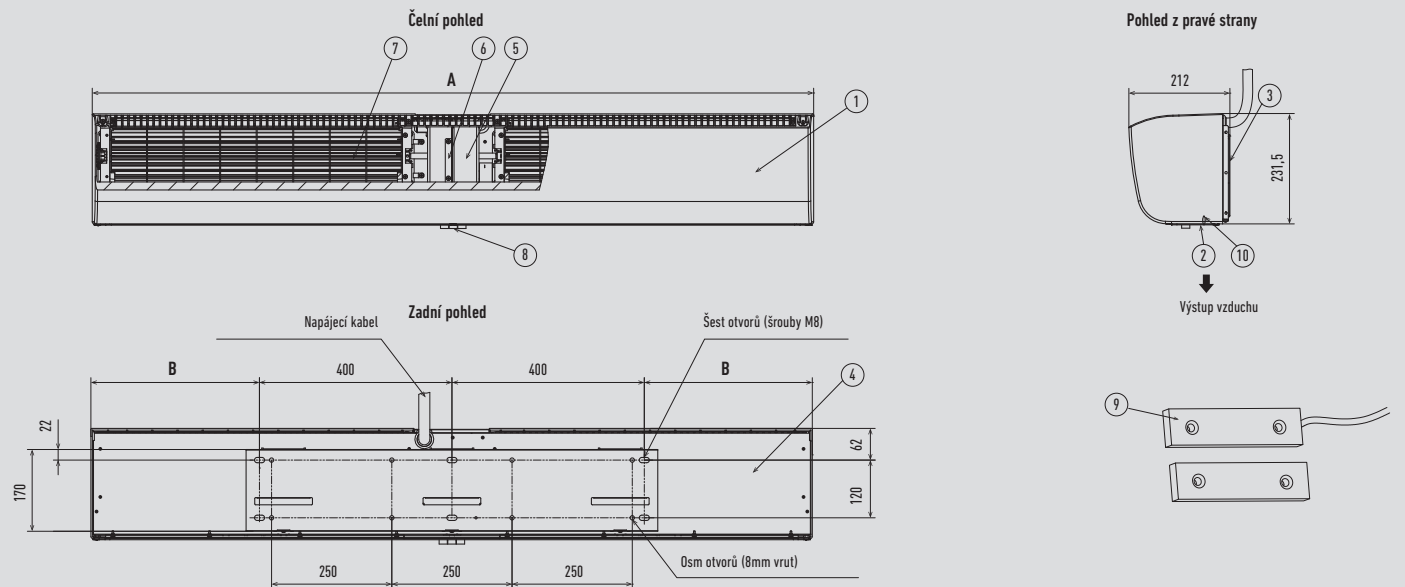

- 1 Přední panel
- 2 Výstup vzduchu
- 3 Montážní deska
- 4 Zadní panel
- 5 Motor
- 6 Podpěra motoru
- 7 Oběžné kolo s příčným prouděním
- 8 Tlačítkový spínač
- 9 Dveřní magnetický spínač
- 10 Vodicí deska

	FY-3009U1	FY-3012U1	FY-3015U1
A	900	1200	1500
B	50	200	350

Jednotka: mm

ŘADA Mini ECOi LE2 s vysokou účinností 4 až 6 HP

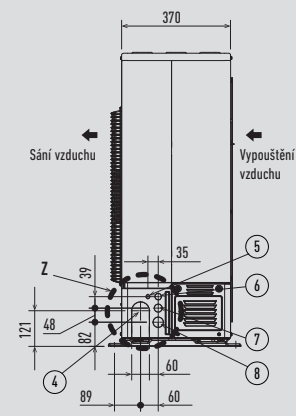
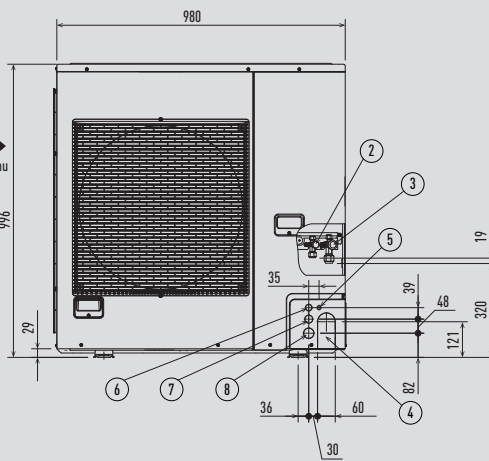
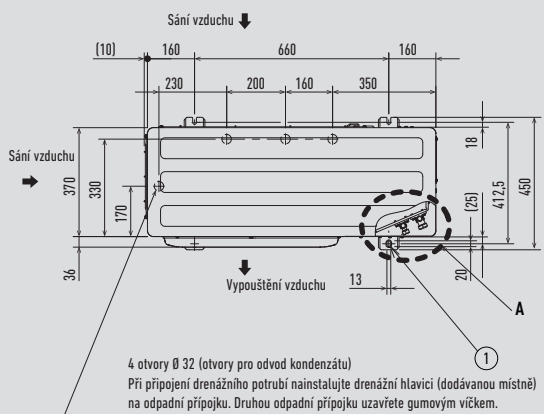

Pohled A

Pohled Z

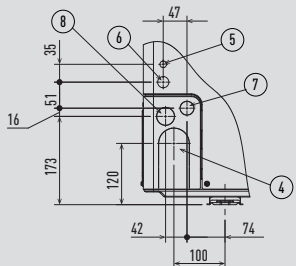
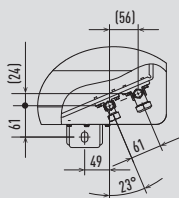

- | | |
|---|---|
| 1 | Montážní otvor (4-R6,5), kotevní šroub: M10 |
| 2 | Potrubí chladiva (kapalinové potrubí), kališkový spoj (Ø9,52) |
| 3 | Potrubí chladiva (plynové potrubí), kališkový spoj (Ø 19,05) |
| 4 | Otvor na potrubí s chladičem |
| 5 | Přípojka elektrické instalace (Ø 13) |
| 6 | Přípojka elektrické instalace (Ø 22) |
| 7 | Přípojka elektrické instalace (Ø 27) |
| 8 | Přípojka elektrické instalace (Ø 35) |

Jednotka: mm

ŘADA Mini ECOi LE1 s vysokou účinností 8 až 10 HP

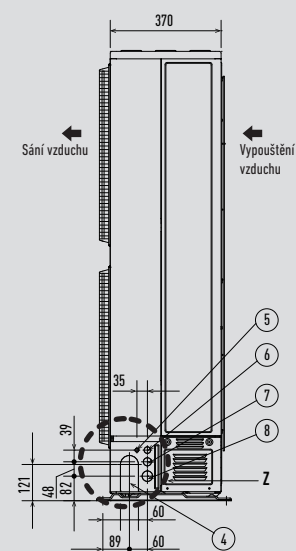
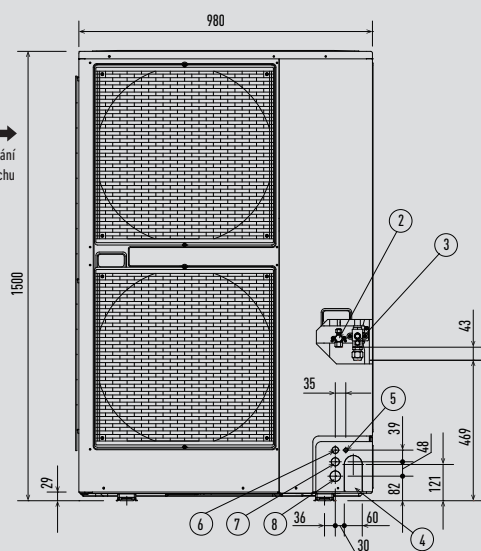
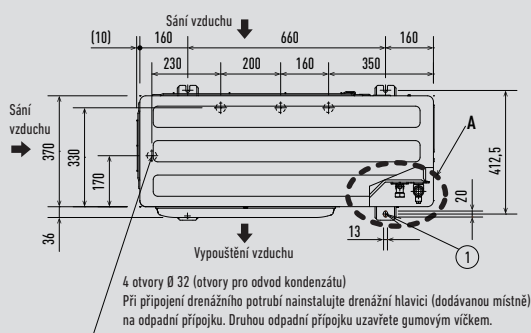

Pohled A

Pohled Z

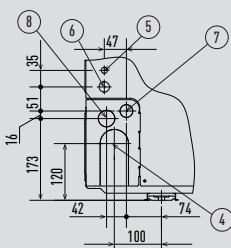
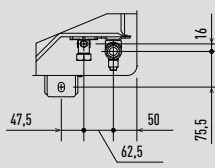

- | | | | |
|---|---|---|--------------------------------------|
| 1 | Montážní otvor (4-R6,5), kotevní šroub: M10 | 5 | Přípojka elektrické instalace (Ø 13) |
| 2 | Potrubí chladiva (kapalinové potrubí), kališkový spoj (Ø9,52) | 6 | Přípojka elektrické instalace (Ø 22) |
| 3 | Potrubí chladiva (plynové potrubí), kališkový spoj (Ø 19,05) | 7 | Přípojka elektrické instalace (Ø 27) |
| 4 | Otvor na potrubí s chladičem | 8 | Přípojka elektrické instalace (Ø 35) |

Přípojovací potrubí plynu má průměr Ø 22,22, ale připojení servisního ventilu venkovní jednotky má průměr Ø 19,05, takže je nutné použít kališkový spoj. Nezapomeňte také použít přípojku potrubí B a přípojku potrubí A pro (pájené) spoje.

Jednotka: mm

2trubková řada ECOi EX ME2 řady 8 a 10 HP

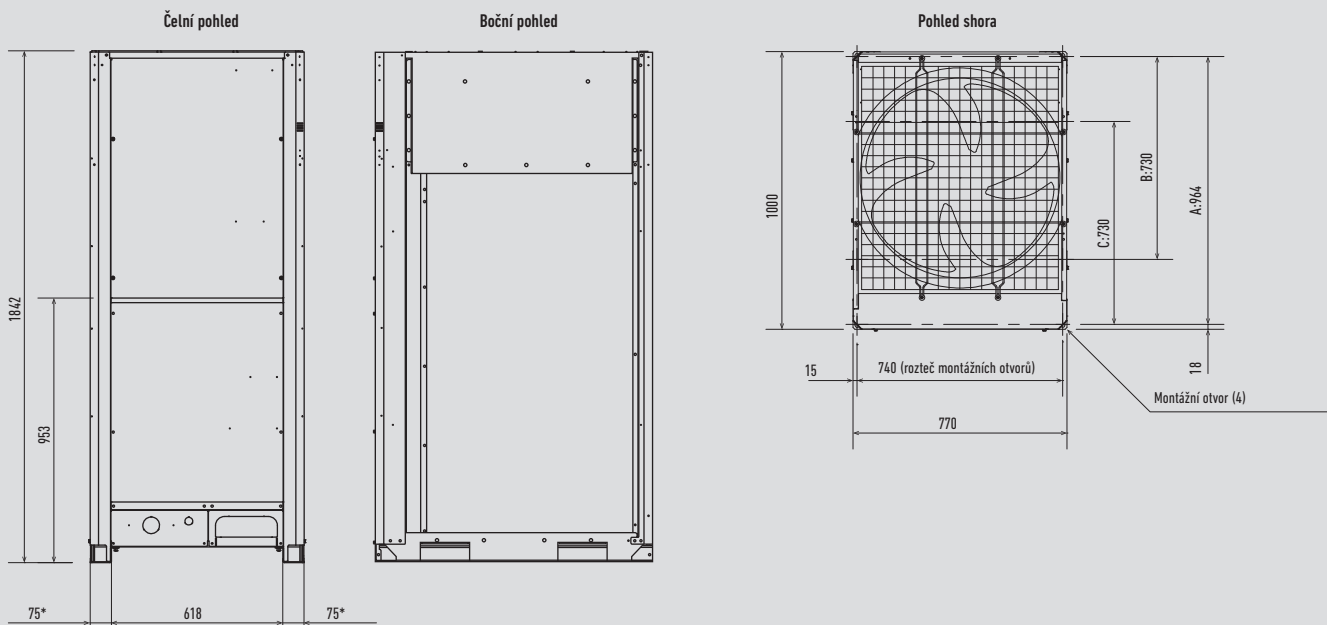

Dle místa instalace si můžete vybrat nastavení pozice v hloubce kotevního šroubu mezi A, B nebo C.

- A: 964 (rozeč montážního otvoru) (potrubí se vede z přední části)
- B: 730 (rozeč montážních otvorů) * Potrubí se vede ze spodní části)
- C: 730 (rozeč montážních otvorů)

* Montážní držák. Strana instalace

Jednotka: mm

2trubková řada ECOi EX ME2 řady 12, 14 a 16 HP

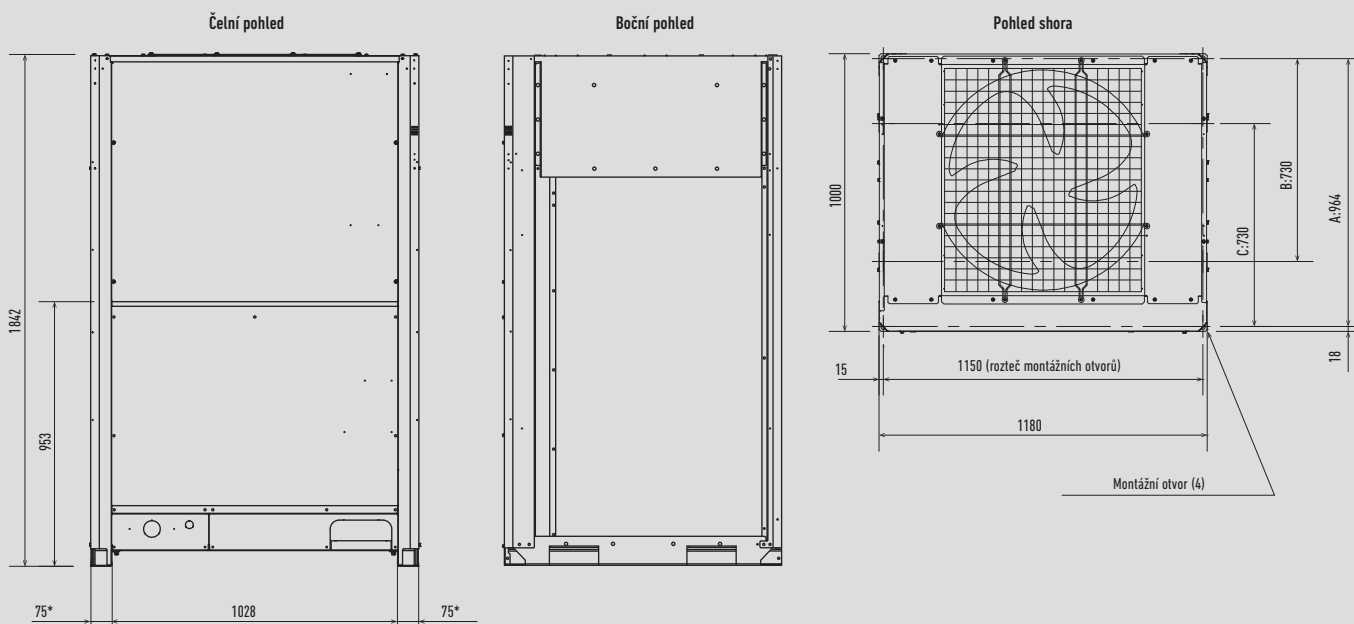

Dle místa instalace si můžete vybrat nastavení pozice v hloubce kotevního šroubu mezi A, B nebo C.

- A: 964 (rozeč montážního otvoru) (potrubí se vede z přední části)
- B: 730 (rozeč montážních otvorů) * Potrubí se vede ze spodní části)
- C: 730 (rozeč montážních otvorů)

* Montážní držák. Strana instalace

Jednotka: mm

2trubková řada ECOi EX ME2 řady 18 a 20 HP

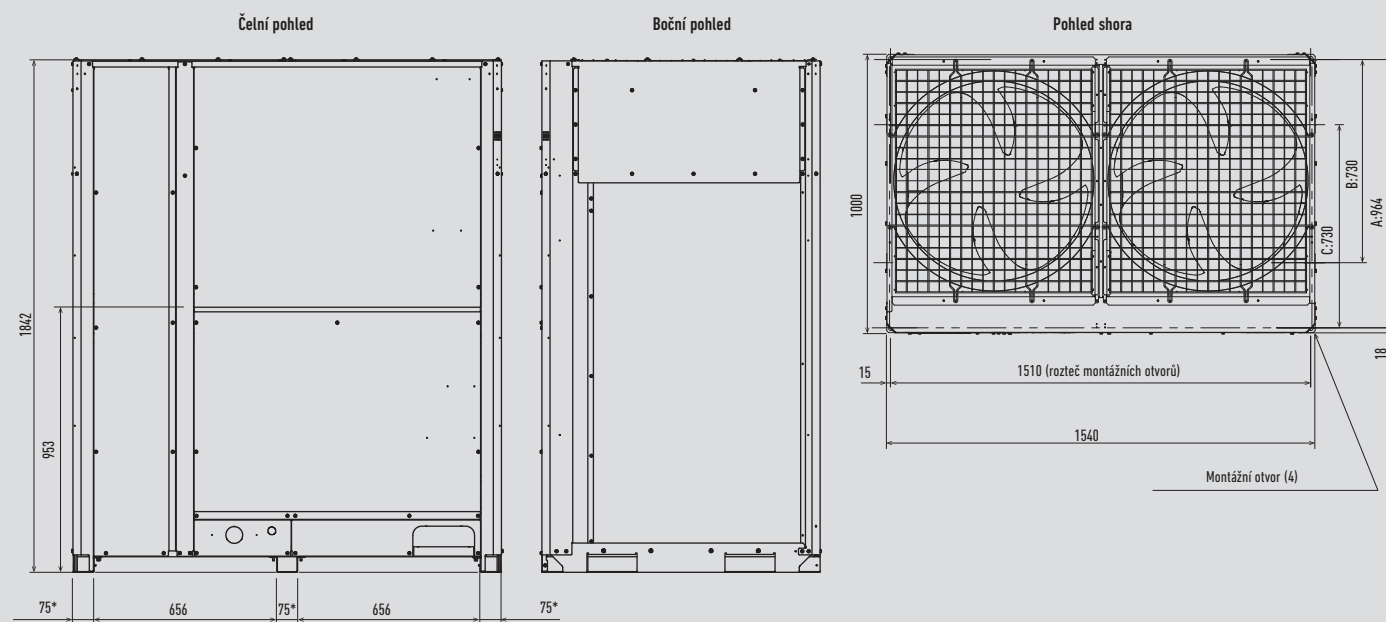

Dle místa instalace si můžete vybrat nastavení pozice v hloubce kotevního šroubu mezi A, B nebo C.

A: 964 (rozeč montážních otvorů) (potrubí se vede z přední části)
 B: 730 (rozeč montážních otvorů) * Potrubí se vede ze spodní části)
 C: 730 (rozeč montážních otvorů)

* Montážní držák. Strana instalace

Jednotka: mm

3trubková řada ECOi MF2 6N 8 až 16 HP

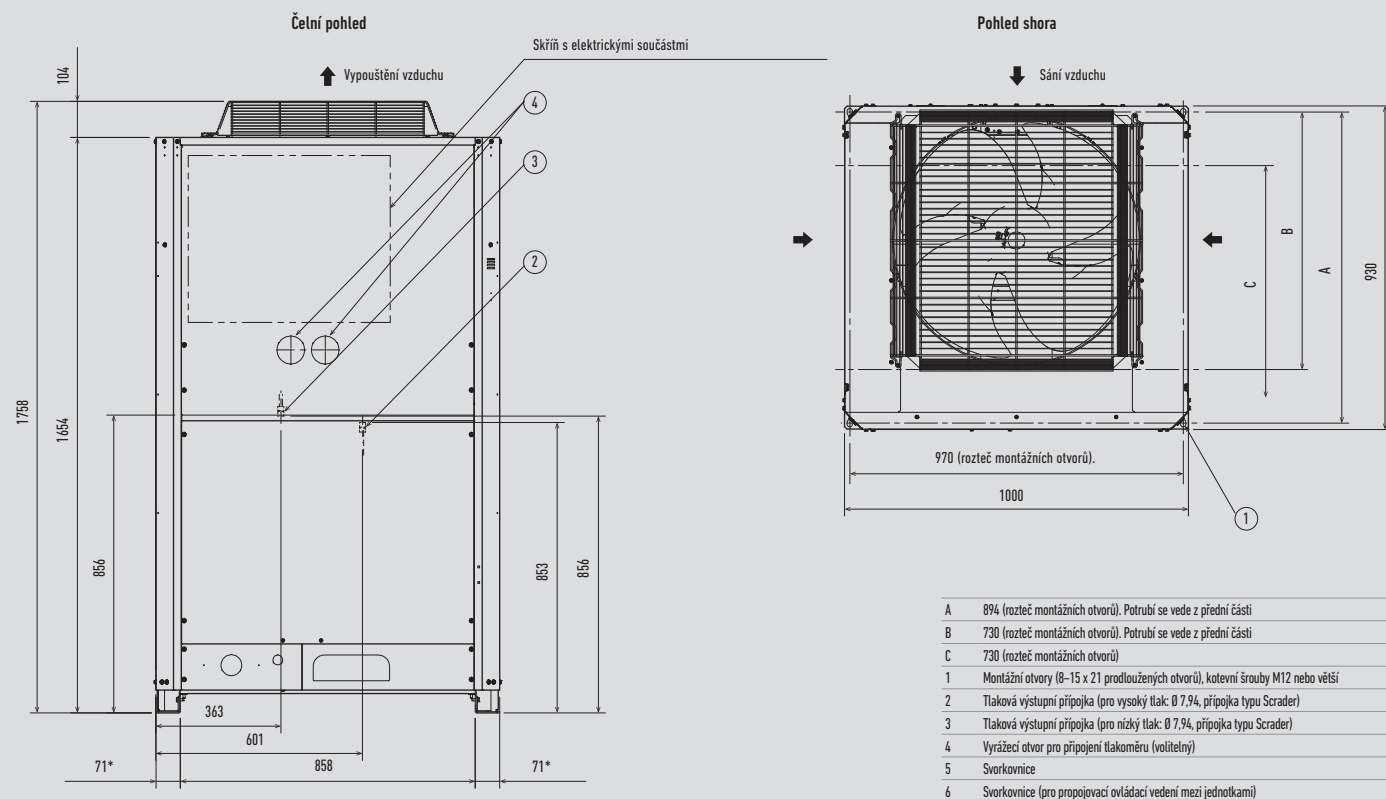

* Montážní držák, strana montáže:

Jednotka: mm

Řada ECO G GE3 16 a 20 HP

Typ	16HP	20HP
1 Plynové potrubí chladiva		Ø28,58
2 Kapalinové potrubí chladiva	Ø12,7	Ø15,88
3 Přípojka odvodu kondenzátu spalín	HADICE VNĚJ. PRŮM.: Ø 25 (příslušenství)	
4 Přípojka elektrického napájení	Ø28	
5 Přípojka propojovacího kabelu mezi jednotkami	Ø28	
6 Plynová palivová přípojka	R3/4	
7 Otvor odvodu kondenzátu	Ø20	
8 Výstup dešťové vody a kondenzátu		Rp3/4

9 Výstup spalín z motoru	
10 Závěsné otvory, 4-Ø 20x30	
11 Kotévní otvory, 4, Ø 22x30	
12 Dělený displej	
13 Vstup chladiva (horní)	
14 Sání vzduchu	
15 Hladina chladiva	
16 Vstup teplé vody	Rp3/4
17 Výstup teplé vody	Rp3/4

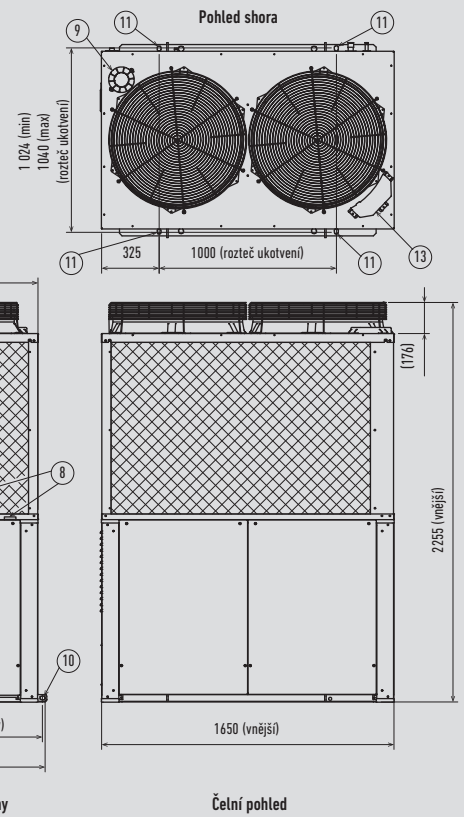

Jednotka: mm

Řada ECO G GE3 25 a 30 HP

Typ	25HP	30HP
1 Plynové potrubí chladiva	Ø28,58	Ø31,75
2 Kapalinové potrubí chladiva	Ø15,88	Ø19,05
3 Přípojka odvodu kondenzátu spalín	HADICE VNĚJ. PRŮM.: Ø 25 (příslušenství)	
4 Přípojka elektrického napájení	Ø28	
5 Přípojka propojovacího kabelu mezi jednotkami	Ø28	
6 Plynová palivová přípojka	R3/4	
7 Otvor odvodu kondenzátu	Ø20	
8 Výstup dešťové vody a kondenzátu		Rp3/4

9 Výstup spalín z motoru	
10 Závěsné otvory, 4-Ø 20x30	
11 Kotévní otvory, 4, Ø 22x30	
12 Dělený displej	
13 Vstup chladiva (horní)	
14 Sání vzduchu	
15 Hladina chladiva	
16 Vstup teplé vody	Rp3/4
17 Výstup teplé vody	Rp3/4

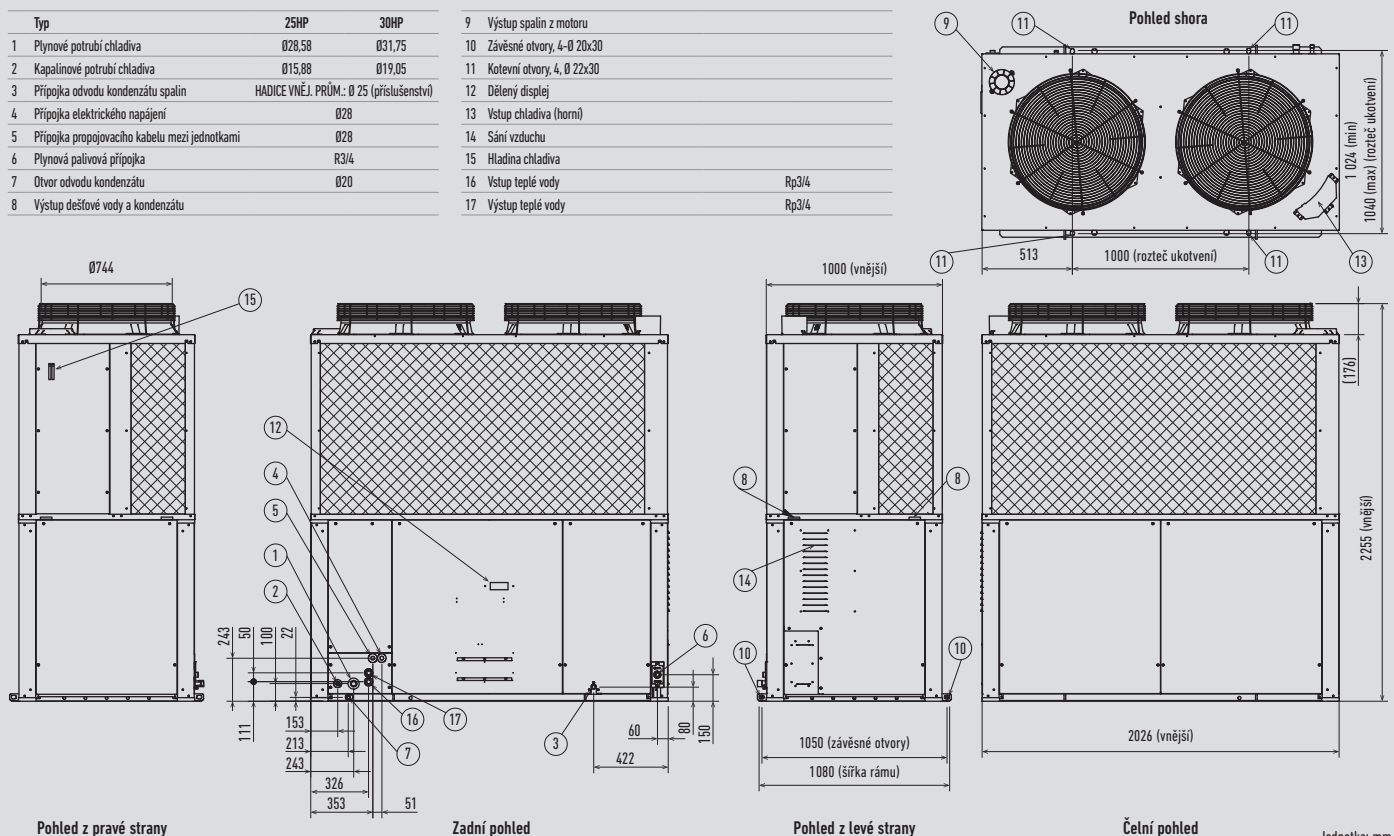

Jednotka: mm

Řada ECO G GF3 16 a 20 HP

Typ	16HP	20HP
1 Sací potrubí chladičem	Ø28,58	
2 Vypouštění plynu z potrubí s chladičem	Ø22,22	Ø25,4
3 Kapalinové potrubí chladiča	Ø19,05	
4 Přípojka odvodu kondenzátu spalín	HADICE VNĚJ. PRŮM.: Ø 25 (příslušenství)	
5 Přípojka elektrického napájení	Ø28	
6 Přípojka propojovacího kabelu mezi jednotkami	Ø28	
7 Plynová palivová přípojka	R3/4	
8 Otvor odvodu kondenzátu	Ø20	
9 Výstup dešťové vody a kondenzátu		

10 Výstup spalín z motoru	
11 Závěsné otvory, 4-Ø 20x30	
12 Kotevní otvory, 4, Ø 22x30	
13 Dělený displej	
14 Vstup chladiča (horní)	
15 Sání vzduchu	
16 Hladina chladiča	
17 Vstup teplé vody	Rp3/4
18 Výstup teplé vody	Rp3/4

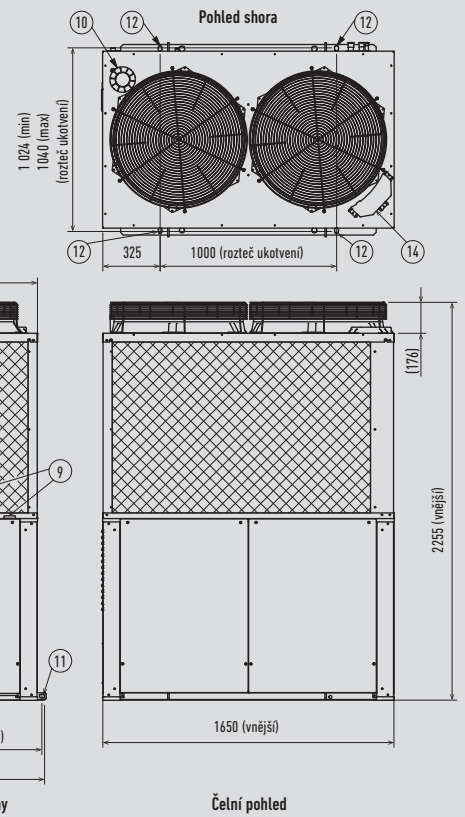

Jednotka: mm

Řada ECO G GF3 25 HP

Typ	25HP
1 Sací potrubí chladičem	Ø28,58
2 Vypouštění plynu z potrubí s chladičem	Ø25,4
3 Kapalinové potrubí chladiča	Ø19,05
4 Přípojka odvodu kondenzátu spalín	HADICE VNĚJ. PRŮM.: Ø 25 (příslušenství)
5 Přípojka elektrického napájení	Ø28
6 Přípojka propojovacího kabelu mezi jednotkami	Ø28
7 Plynová palivová přípojka	R3/4
8 Otvor odvodu kondenzátu	Ø20
9 Výstup dešťové vody a kondenzátu	

10 Výstup spalín z motoru	
11 Závěsné otvory, 4-Ø 20x30	
12 Kotevní otvory, 4, Ø 22x30	
13 Dělený displej	
14 Vstup chladiča (horní)	
15 Sání vzduchu	
16 Hladina chladiča	
17 Vstup teplé vody	Rp3/4
18 Výstup teplé vody	Rp3/4

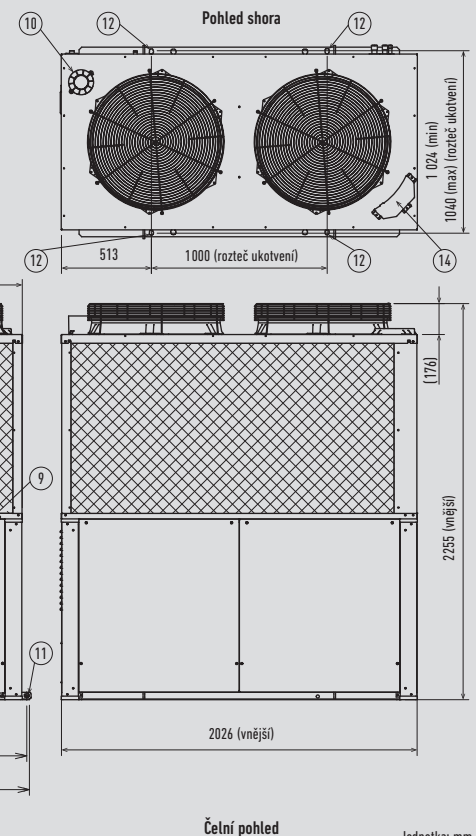

Jednotka: mm

Sada pro ovládání 3trubkové jednotky/type s vícenásobným připojením

Rozměry skříně pro rekuperaci tepla

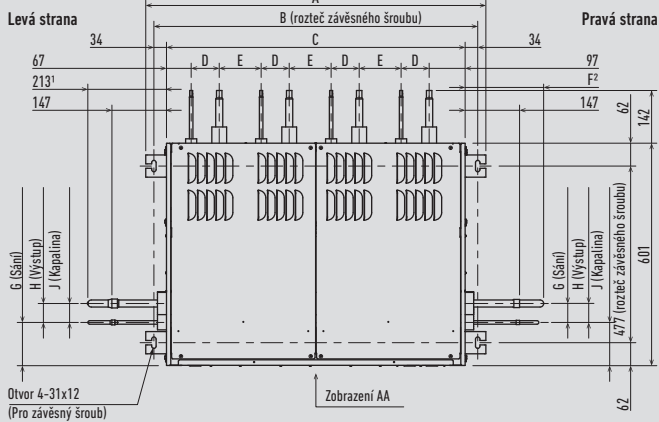

- 1) V případě připojení zprava.
- 2) Včetně ochranných trubek při připojení k levé straně.

Rozměry ventilu

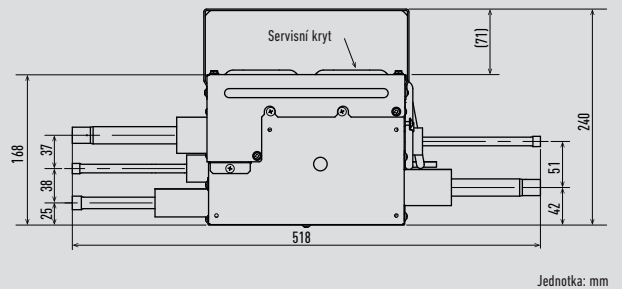
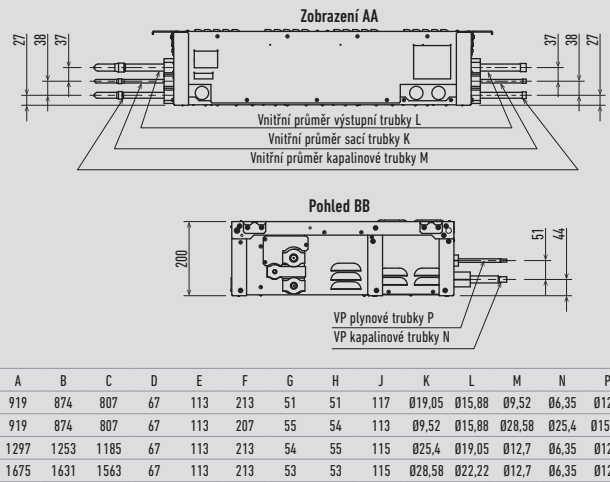
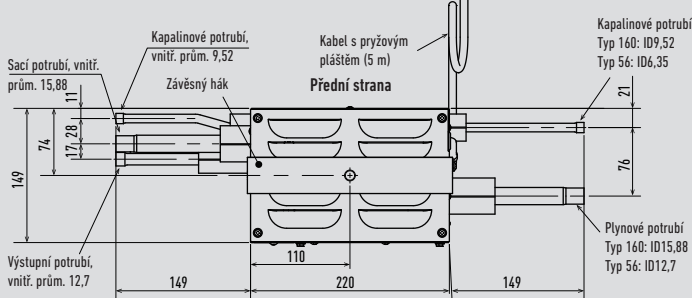

Vodní tepelný výměník pro výrobu chlazené a teplé vody

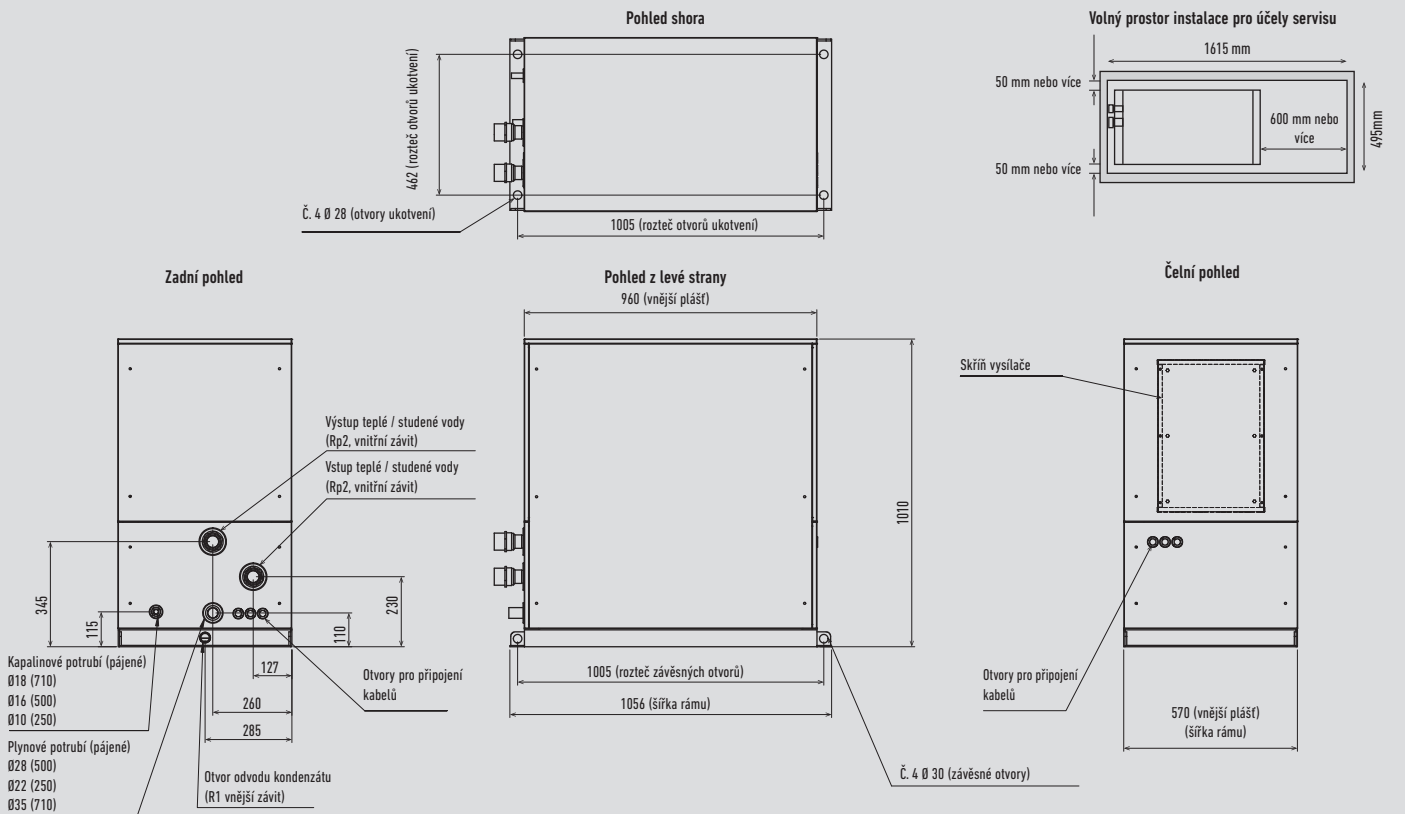

4cestná kazetová jednotka 90×90 typu U2

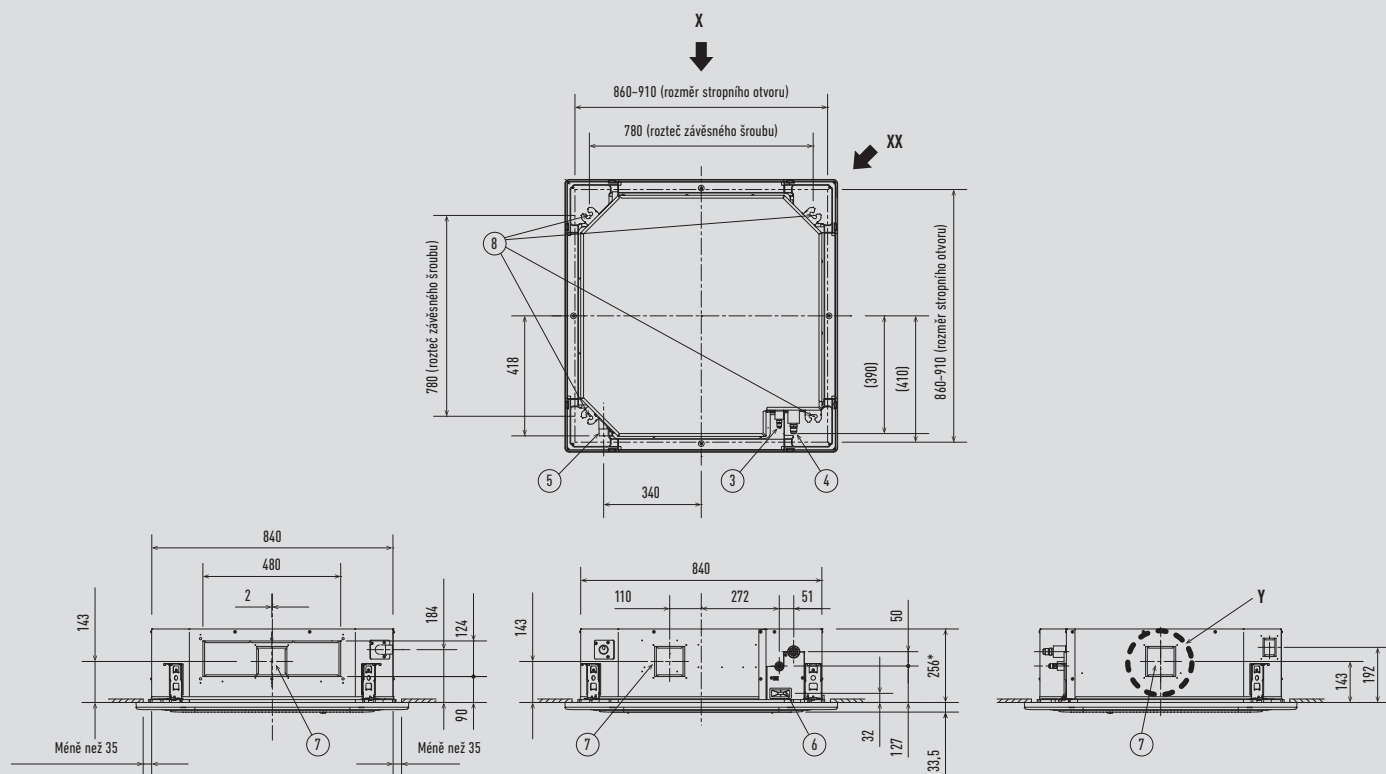

Rozměry drenážního potrubí

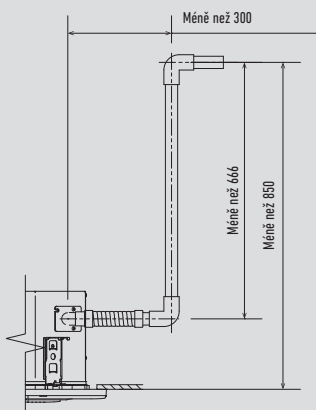

Sání vzduchu

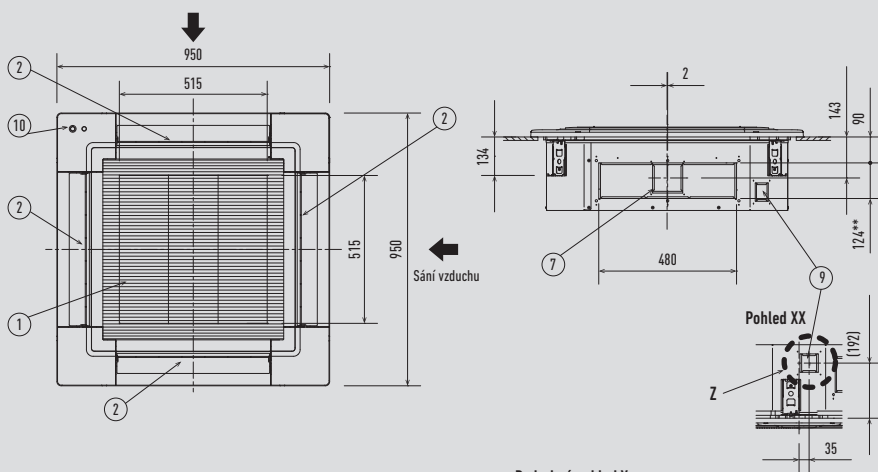

Délku závěsného šroubu volte tak, aby mezera mezi povrchem stropu byla 30 mm nebo více (18 mm nebo více od spodního okraje skříňové jednotky), dle obrázku nahoře. Jestliže jsou závěsné šrouby příliš dlouhé, budou se dotýkat stropního panelu a jednotka nebude možné instalovat.
Rozměry filtru: 520 x 520 x 15 mm.

* 319 mm pro S-106MUZE5A / S-140MUZE5A / S-160MUZE5A.
** 187 mm pro S-106MUZE5A / S-140MUZE5A / S-160MUZE5A.

Typ	22-56	60-160
1 Sání vzduchu		
2 Výstup vzduchu		
3 Potrubí chladiwa (kapalinové potrubí)	Ø 6,35 (kališkový spoj)	Ø 9,52 (kališkový spoj)
4 Potrubí chladiwa (plynové potrubí)	Ø 12,7 (kališkový spoj)	Ø 15,88 (kališkový spoj)
5 Přípojka odvodu kondenzátu VP2S		Vnější průměr Ø 32
6 Přípojka napájení		
7 Otvor závěsného šroubu		Prodloužený otvor 4-12 x 30
8 Přípojka vzduchovodu sání čerstvého vzduchu		Ø100 ¹⁾
9 Otvor závěsného šroubu		Prodloužený otvor 4-12 x 30
10 Snímač Econavi (pouze CZ-KPU3A)		

1) Nutno připojit potrubní přírubu (dodáváno zákazníkem).

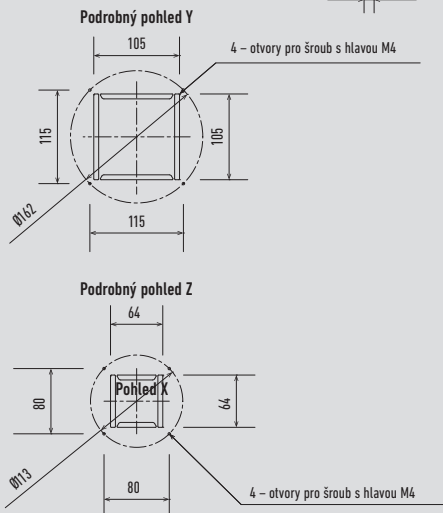

Jednotka: mm

4cestná kazetová jednotka 60×60 typu Y2

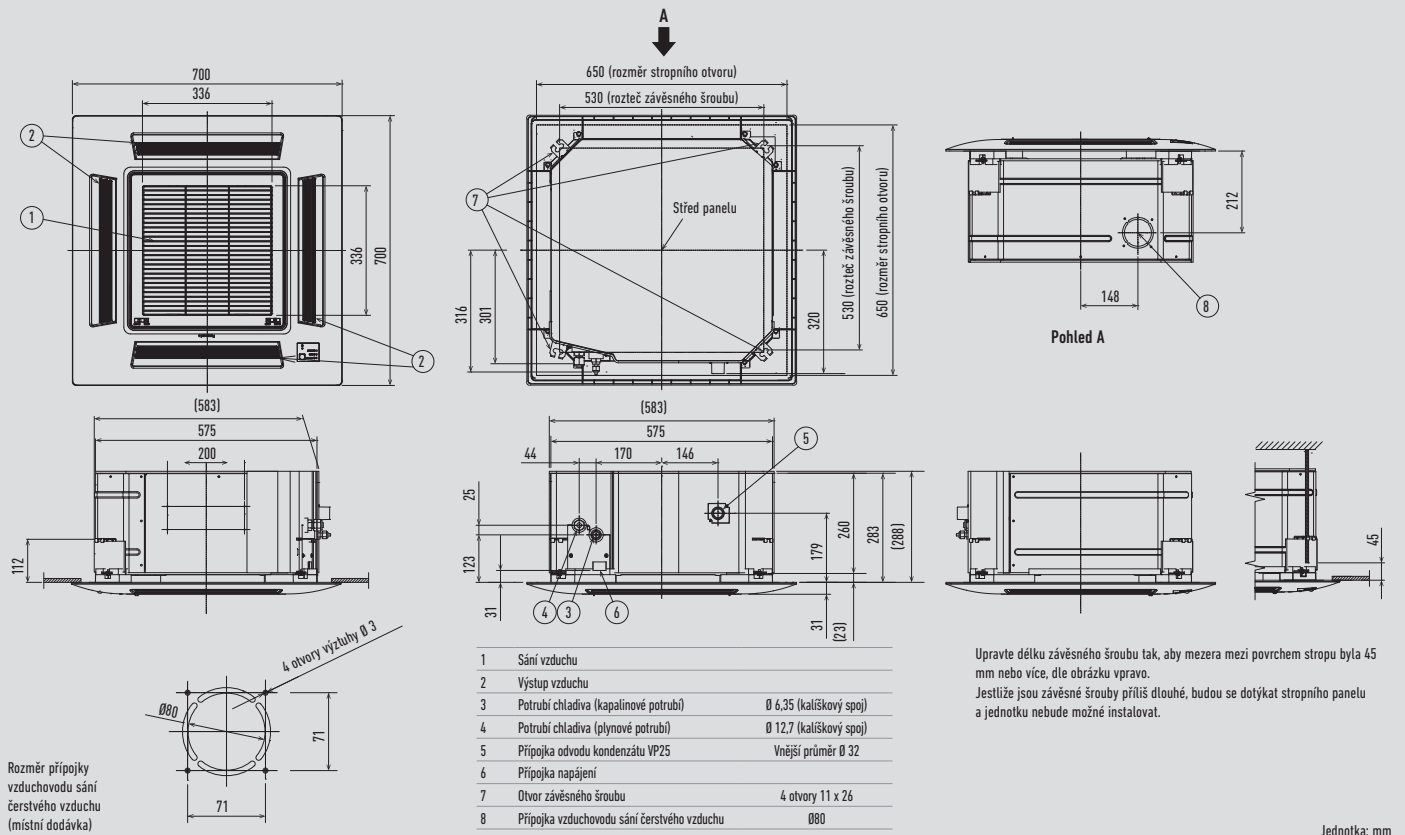

2cestná kazetová jednotka typu L1

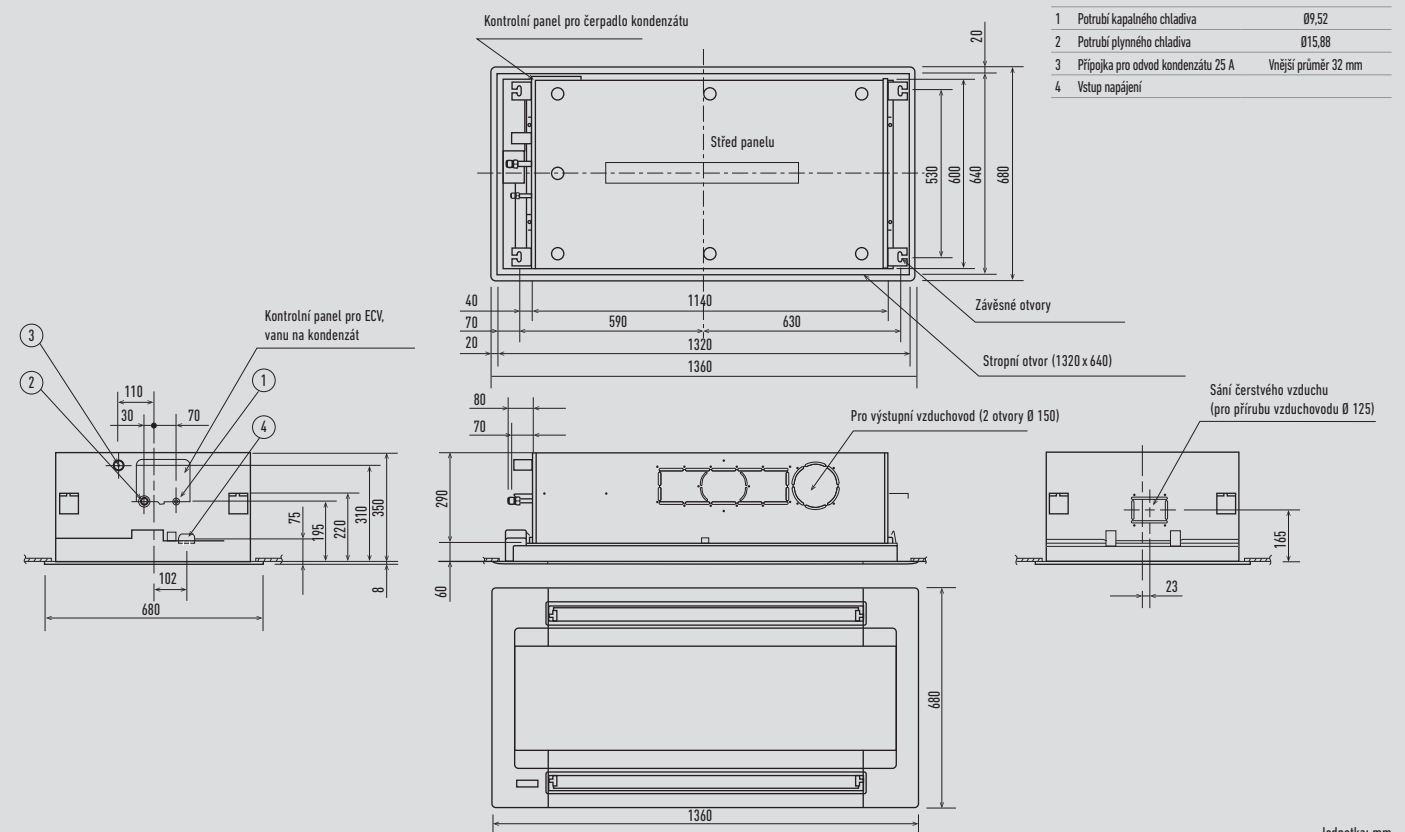

1cestná kazetová jednotka typu D1

	28-56	73
1	Mřížka sání vzduchu	
2	Výstup vzduchu	
3	Potrubí chladiwa (kapalinové potrubí)	Ø 6,35 (kalíškový spoj) Ø 9,52 (kalíškový spoj)
4	Potrubí chladiwa (plynové potrubí)	Ø 12,7 (kalíškový spoj) Ø 15,88 (kalíškový spoj)
5	Přípojka odvodu kondenzátu VP25	Vnější průměr 32
6	Vstup napájení	
7	Přípojka výstupního vzduchovodu (pro šikmý strop)	
8	Přípojka vzduchovodu sání čerstvého vzduchu	Ø100
9	Instalační přípojka pro přijímač bezdrátového dálkového ovladače	
10	Otvor závěsného šroubu	4-12 otvorů o prům. 30

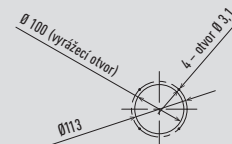
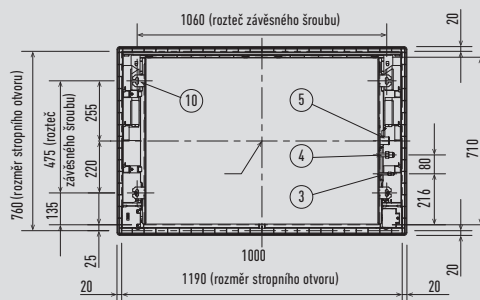

Přípojka vzduchovodu sání čerstvého vzduchu (detail)

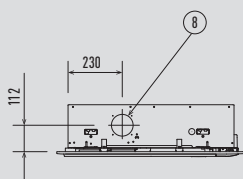

Požadovaný instalační prostor

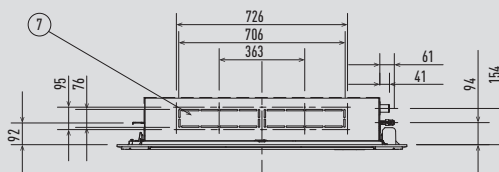

Čelní pohled

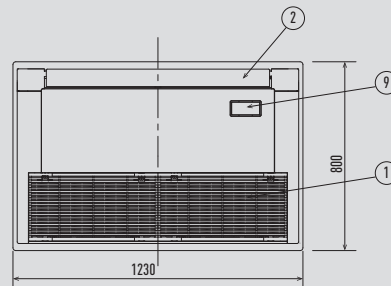
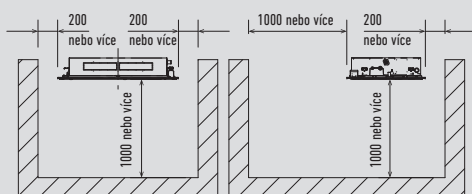
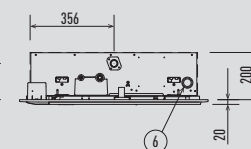

Jednotka: mm

Tenká jednotka s variabilním statickým tlakem pro skrytou instalaci typu M1

1	Přípojka potrubí chladiwa (úzké potrubí)	
2	Přípojka potrubí chladiwa (široké potrubí)	
3	Horní a spodní odpadní přípojka	Vnější průměr 26 mm
4	Závěsné oko	
5	Výstup napájení	2 - Ø30
6	Příruba vzduchovodu sání čerstvého vzduchu	
7	Kryt PL	
8	Skříň s elektrickými součástmi	
9	Rámový filtr	
10	Výstupní deska signálu	ACC-SG-AGB; volitelná

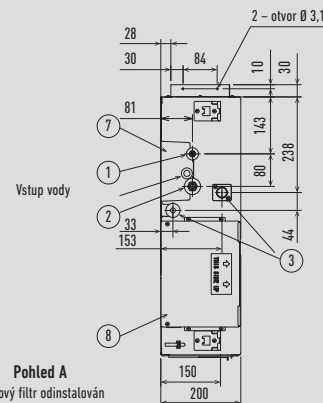
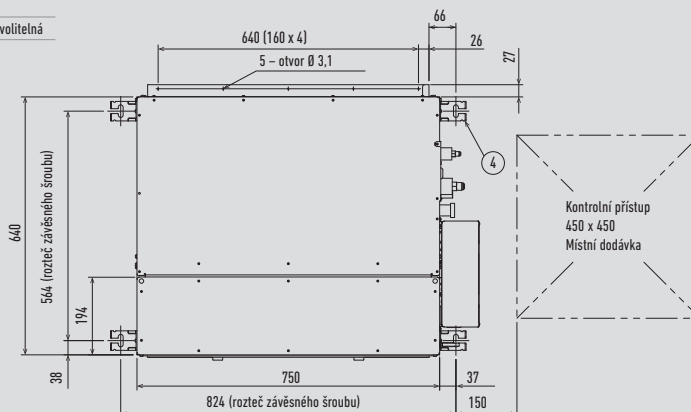
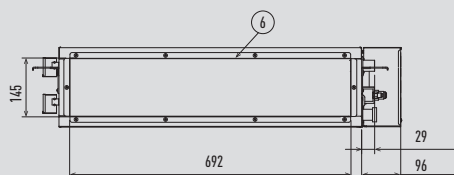

Pohled A
Rámový filtr odinstalován

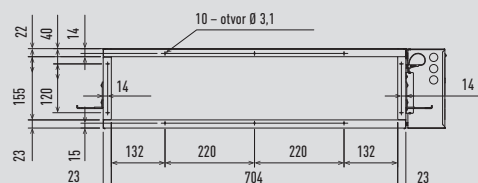
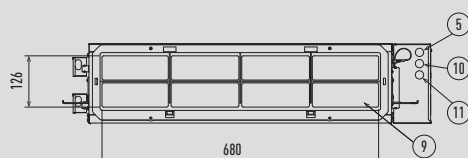

Jednotka: mm

Jednotka s variabilním statickým TLAKEM pro SKRYTOU INSTALACI typu F2

S-15MF2E5A // S-22MF2E5A // S-28MF2E5A // S-36MF2E5A // S-45MF2E5A // S-56MF2E5A

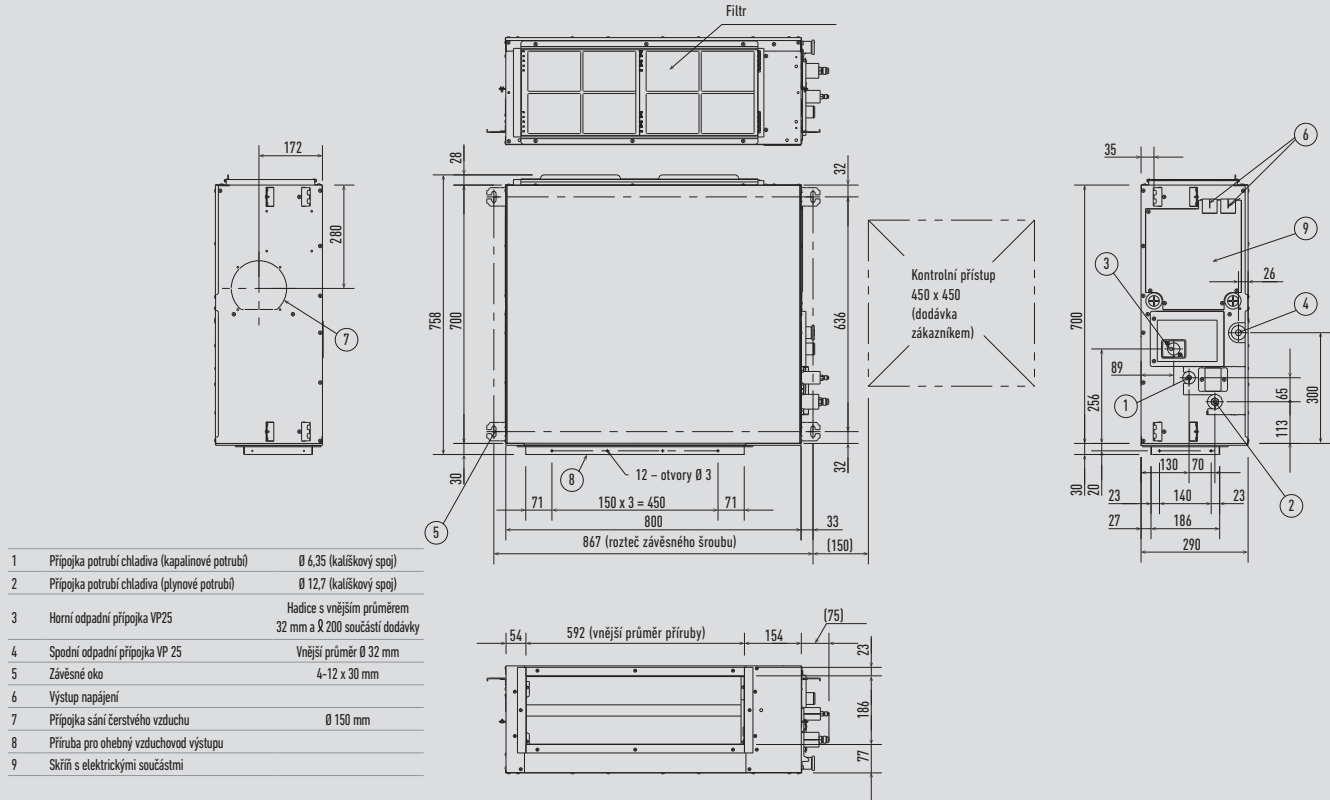

S-60MF2E5A // S-73MF2E5A // S-90MF2E5A

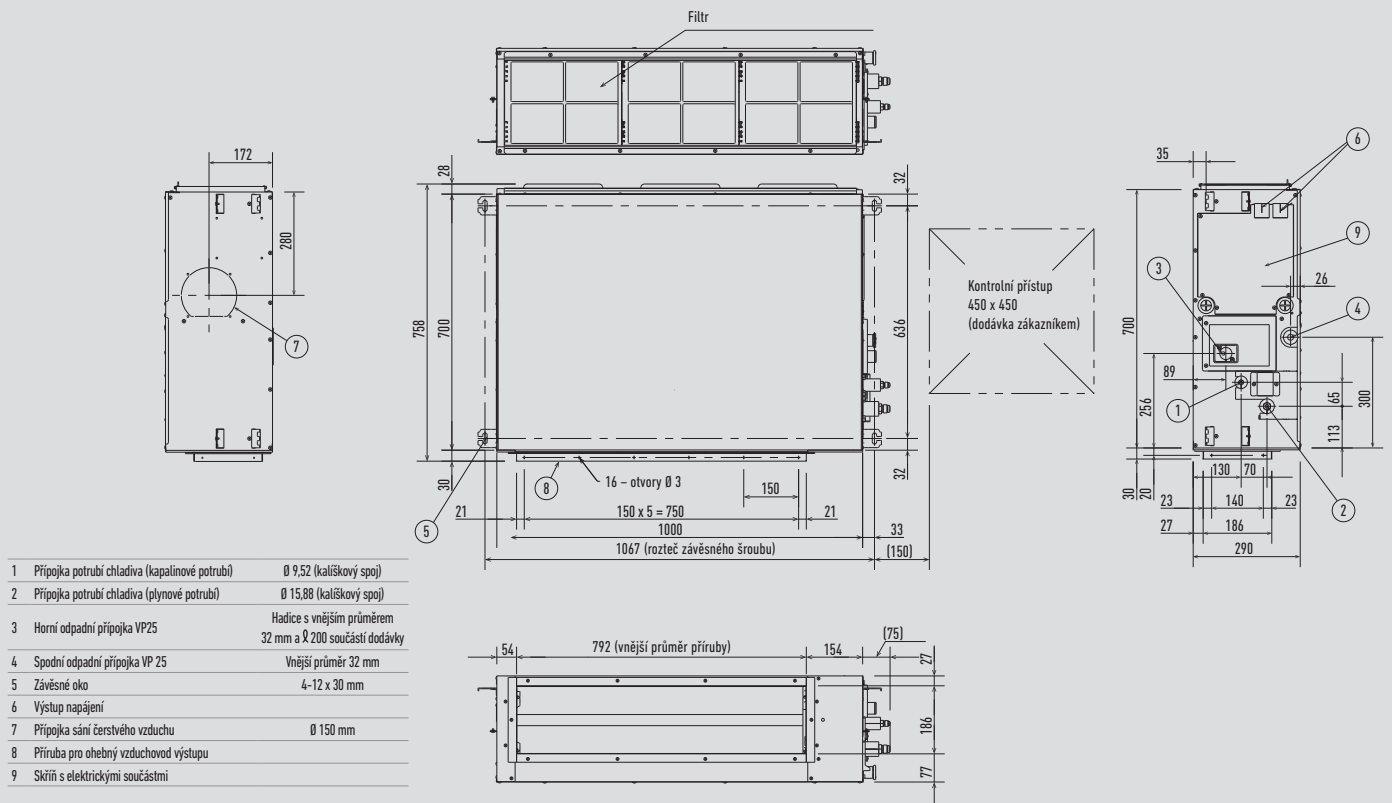

Jednotka s variabilním statickým TLAKEM pro SKRYTOU INSTALACI typu F2

S-106MF2E5A // S-140MF2E5A // S-160MF2E5A

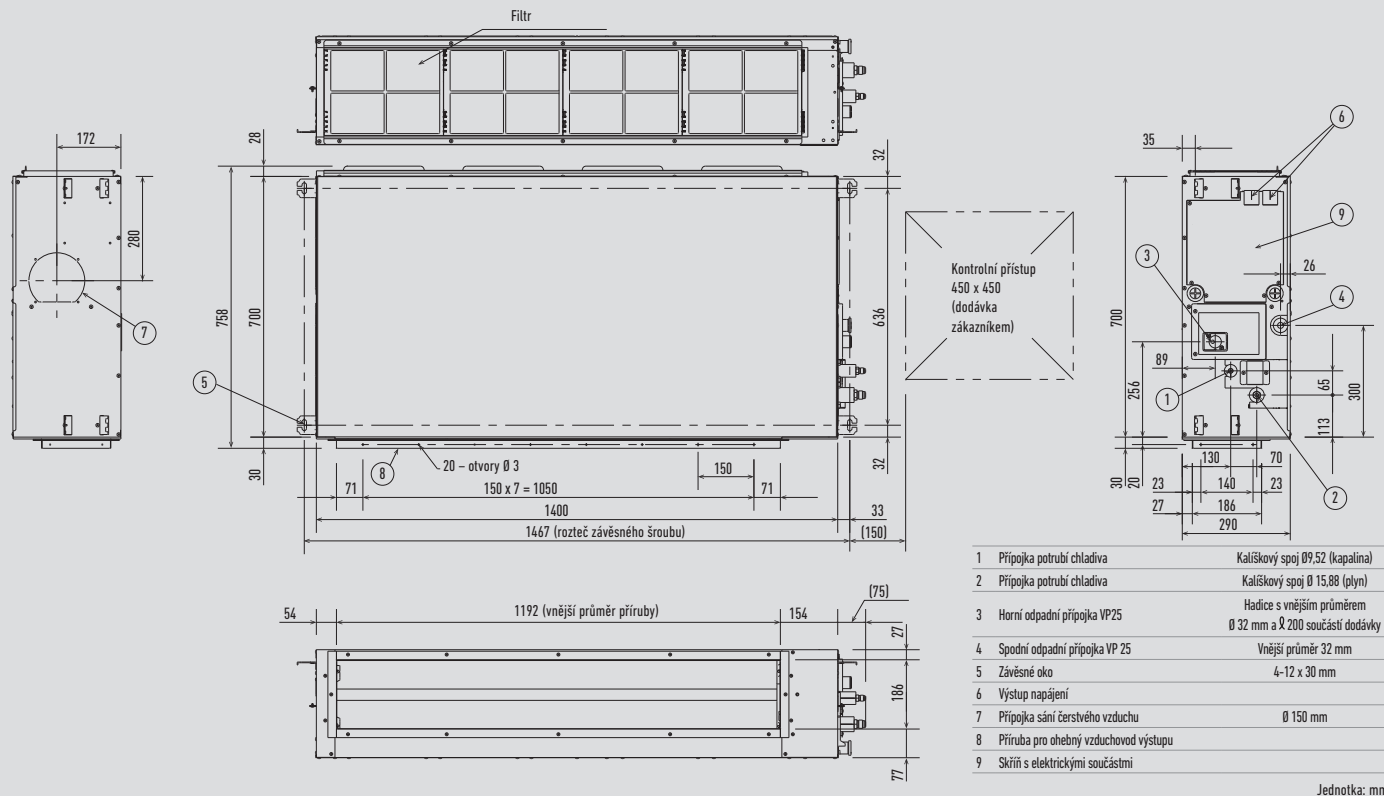

Jednotka s vysokým statickým tlakem pro skrytou instalaci typu E2

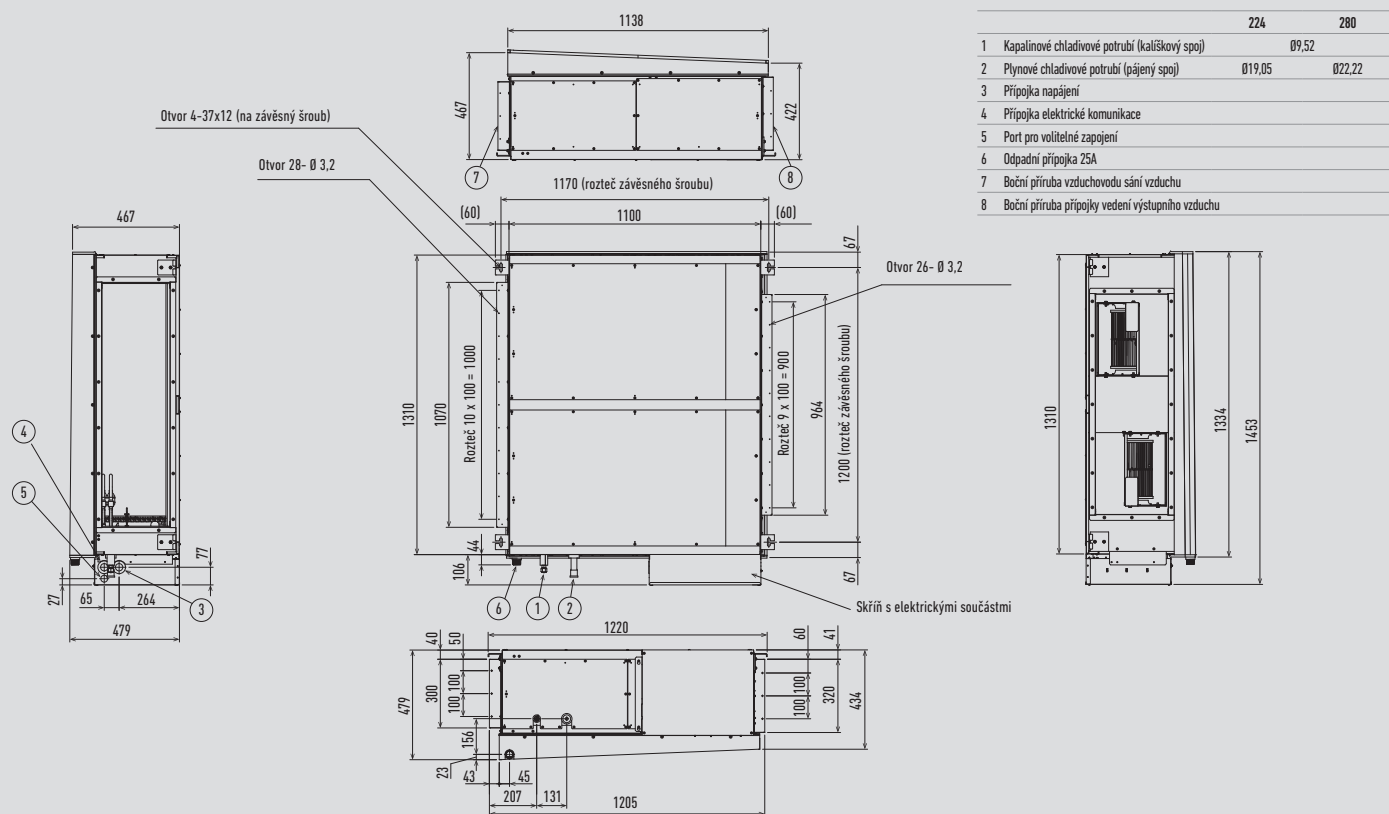

STROPNÍ JEDNOTKA TYPU T2

S-36MT2E5A // S-45MT2E5A // S-56MT2E5A

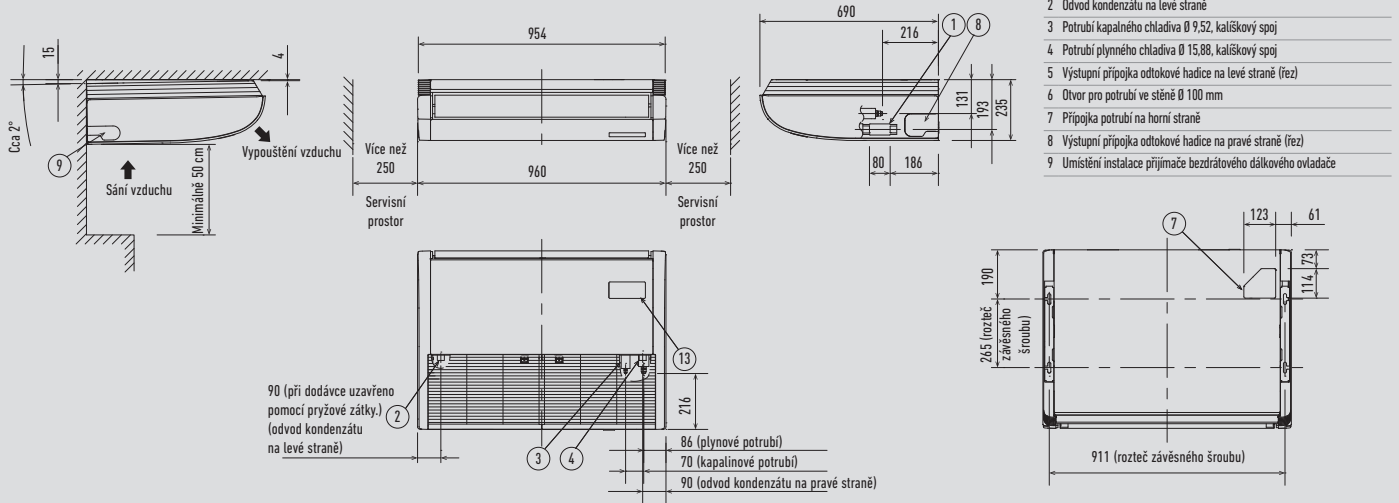

- 1 Odpadní přípojka VP20 Odtokové hadice s vnitřním průměrem Ø 26 mm součástí dodávky
- 2 Odvod kondenzátu na levé straně
- 3 Potrubí kapaliného chladiče Ø 9,52, kalíškový spoj
- 4 Potrubí plyného chladiče Ø 15,88, kalíškový spoj
- 5 Výstupní přípojka odtokové hadice na levé straně (řez)
- 6 Otvor pro potrubí ve stěně Ø 100 mm
- 7 Přípojka potrubí na horní straně
- 8 Výstupní přípojka odtokové hadice na pravé straně (řez)
- 9 Umístění instalace přijímače bezdrátového dálkového ovladače

S-73MT2E5A

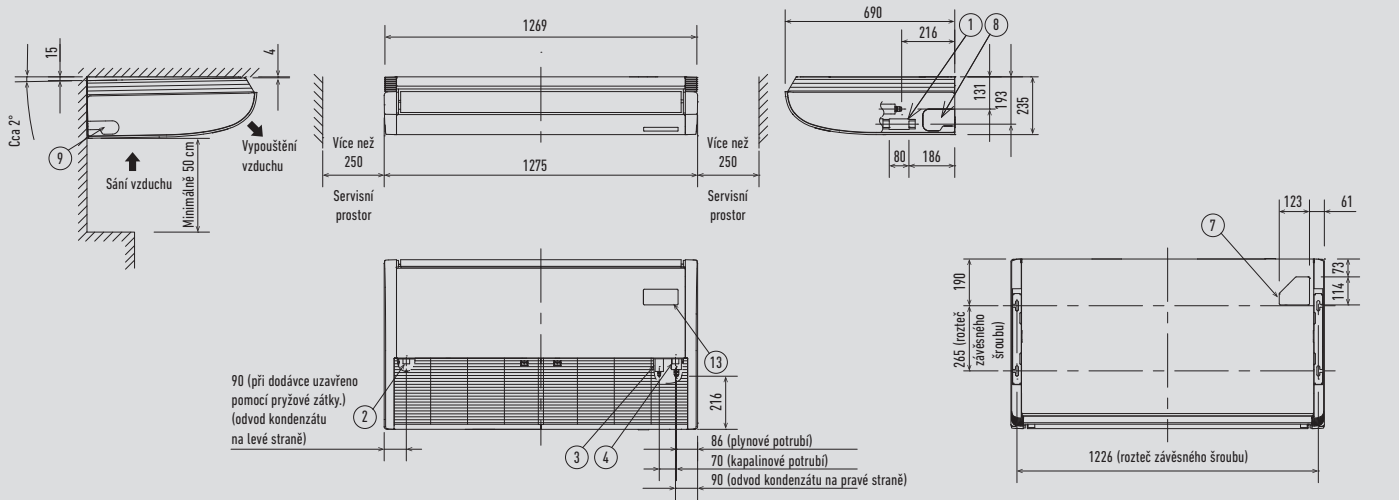

S-106MT2E5A // S-140MT2E5A

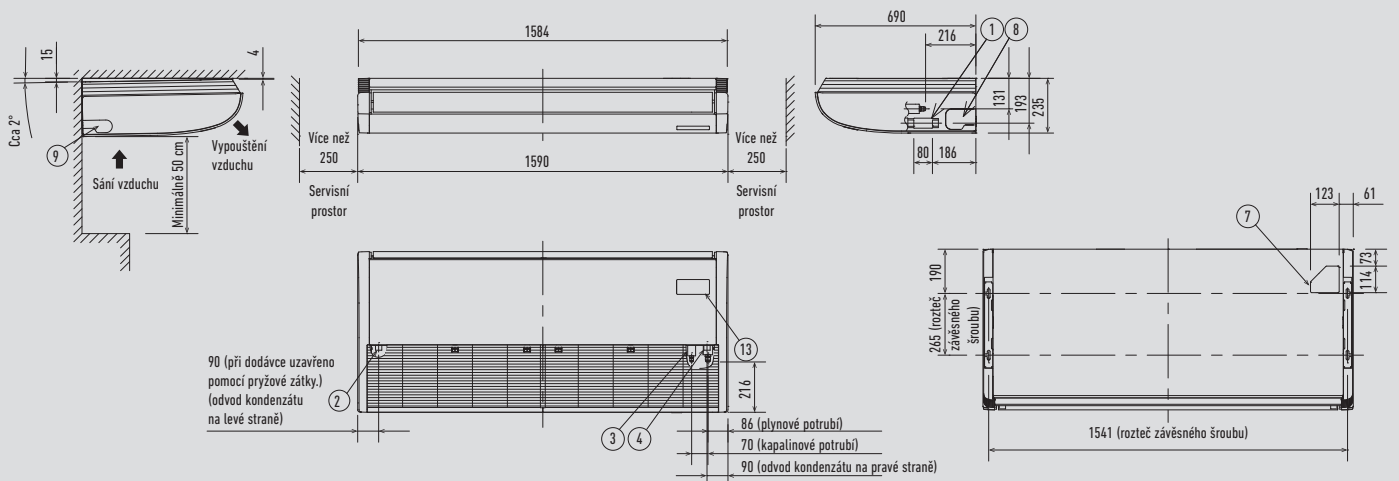

NÁSTĚNNÁ JEDNOTKA TYPU K2

S-15MK2E5A / S-22MK2E5A / S-28MK2E5A / S-36MK2E5A

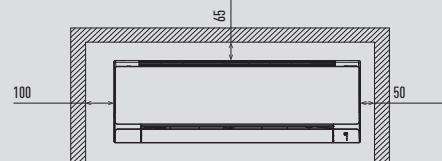
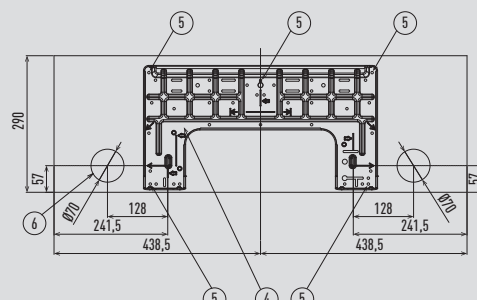
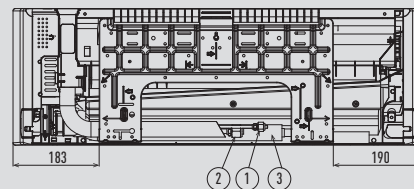
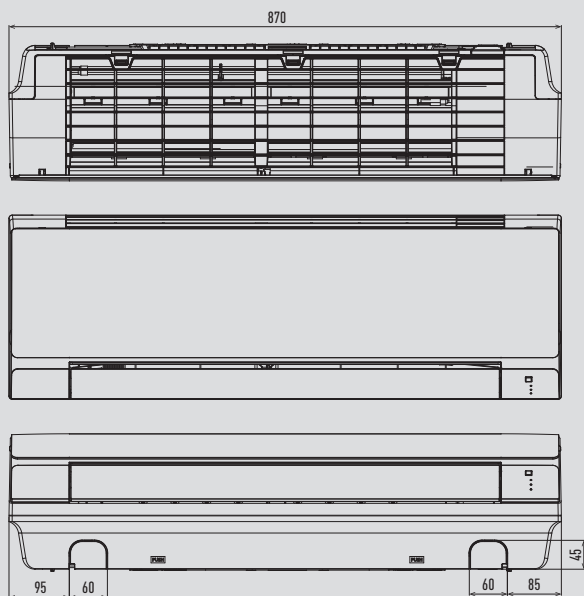

1	Potrubí chladiwa (kapalinové potrubí)	Ø 6,35 (kališkový spoj)
2	Odtoková hadice	Vnější průměr 16 mm
3	Zadní panel	PL zadní
4	Potrubí chladiwa (plynové potrubí)	Ø 12,7 (kališkový spoj)
5	Upevňovací otvory na zadním panelu	
6	Otvory pro potrubí a vodiče	Ø70

S-45MK2E5A // S-56MK2E5A // S-73MK2E5A // S-106MK2E5A

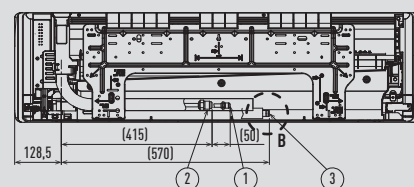
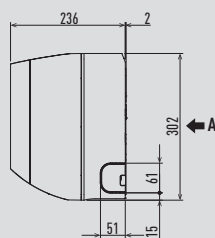
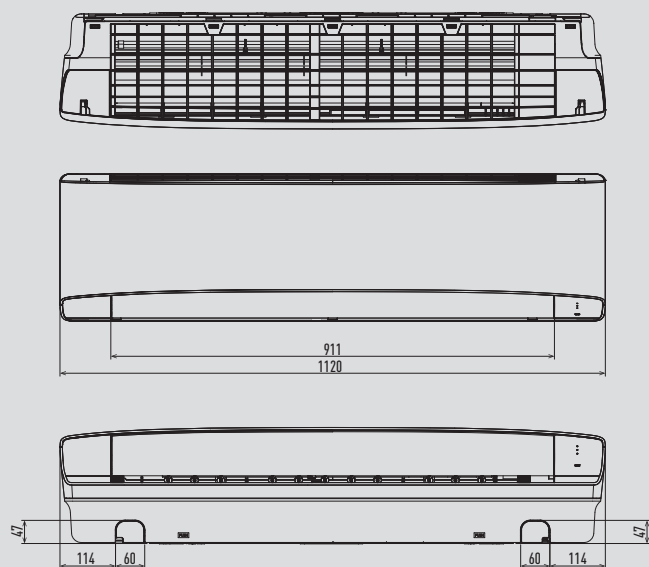

Pohled A

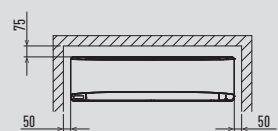
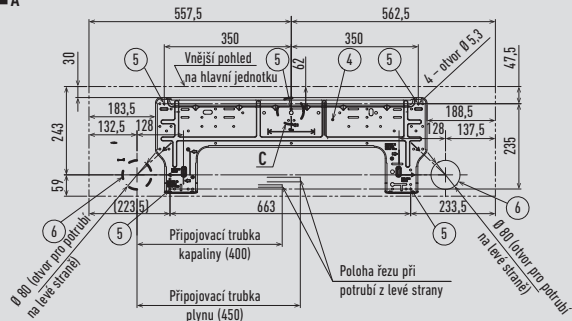

Minimální prostorové požadavky na instalaci

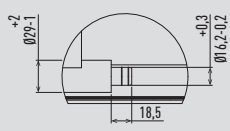

Podrobný pohled B

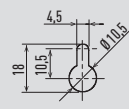

Podrobný pohled C

Typ	45-56	73-106	
1	Potrubí chladiwa (kapalinové potrubí)	Ø 6,35 (kališkový spoj)	Ø 9,52 (kališkový spoj)
2	Potrubí chladiwa (plynové potrubí)	Ø 12,7 (kališkový spoj)	Ø 15,88 (kališkový spoj)
3	Odtoková hadice		
4	Zadní panel		
5	Upevňovací otvory na zadním panelu (otvory o Ø 5,3 nebo podle vyobrazení na obr. „C“)		
6	Otvory pro potrubí a vodiče (Ø 80)		

Jednotka: mm

PODLAHOVÁ JEDNOTKA TYPU P1

- 1 4 otvory Ø 12 (Pro upevnění vnitřní jednotky k podlaze pomocí šroubů.)
- 2 Vzduchový filtr
- 3 Výstupní přípojka chladiva (kapalinové potrubí)
- 4 Výstupní přípojka chladiva (plynové potrubí)
- 5 Vyrovnávací šroub
- 6 Přípojka odvodu kondenzátu (20 A)
- 7 Výstup napájecího kabelu (dole, zadní)
- 8 Výstup potrubí chladiva (dole, vzhodu)
- 9 Místo pro montáž dálkového ovladače (dálkový ovladač je možné umístit v místnosti.)

	A	B	C	Kapalinové potrubí	Plynové potrubí
22-36	1065	665	632		
45				Ø6,35	Ø12,7
56	1380	980	947		
71				Ø9,52	Ø15,88

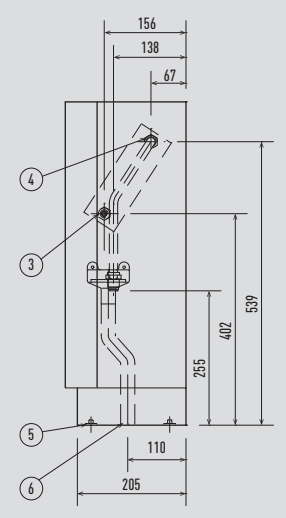
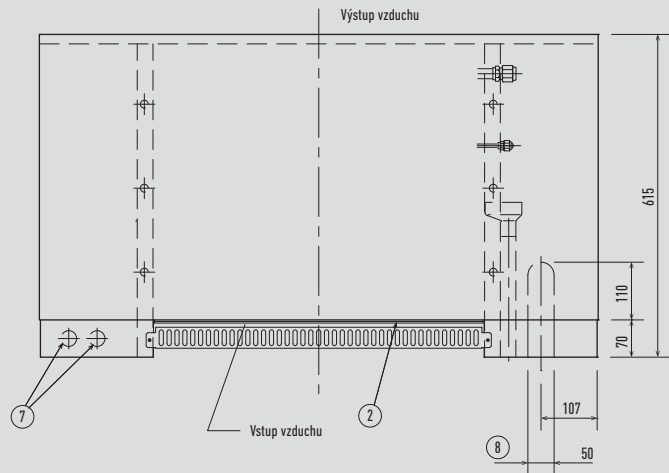
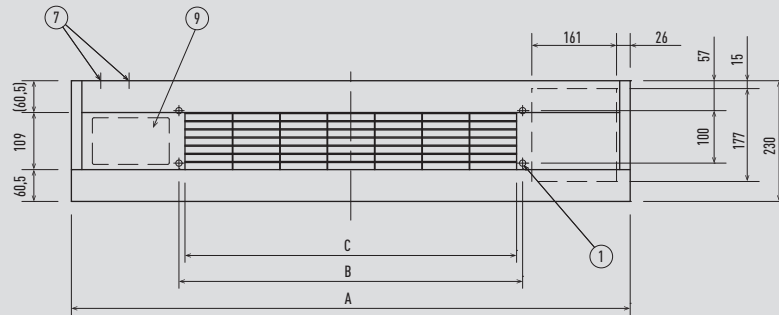

Jednotka: mm

Skrytá podlahová jednotka typu R1

- 1 4 otvory Ø 12 (Pro upevnění vnitřní jednotky k podlaze pomocí šroubů.)
- 2 Vzduchový filtr
- 3 Výstupní přípojka chladiva (kapalinové potrubí)
- 4 Výstupní přípojka chladiva (plynové potrubí)
- 5 Vyrovnávací šroub
- 6 Přípojka odvodu kondenzátu (20 A)
- 7 Příruba pro výstupní vzduchovod

	A	B	C	D	E	F	Kapalinové potrubí	Plynové potrubí
22-36	904	692	672	665	500	86		
45							Ø6,35	Ø12,7
56	1219	1007	1002	980	900	51		
71							Ø9,52	Ø15,88

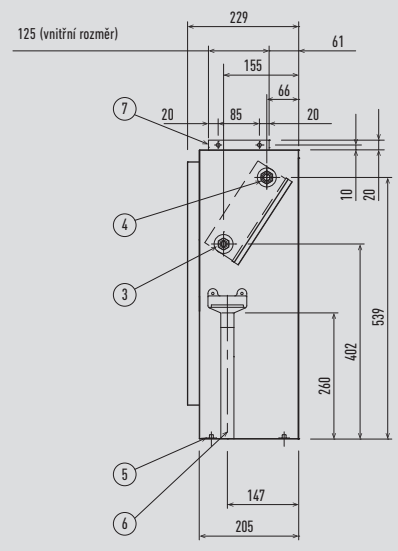
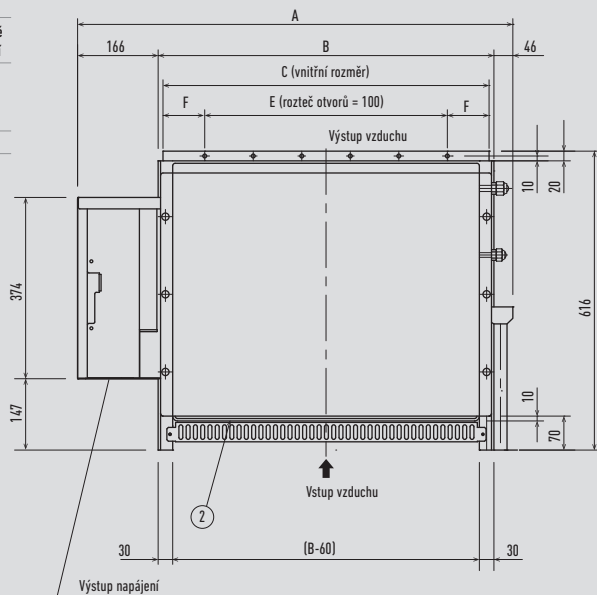
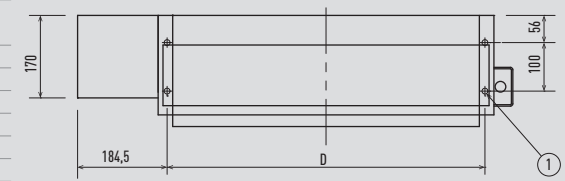

Jednotka: mm

Kompaktní konvektor s ventilátorem

Čelní pohled

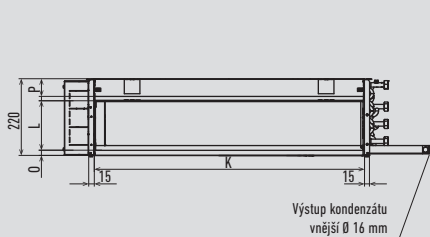

Pohled shora na PAW-FC-D24, PAW-FC-D40 a PAW-FC-D55

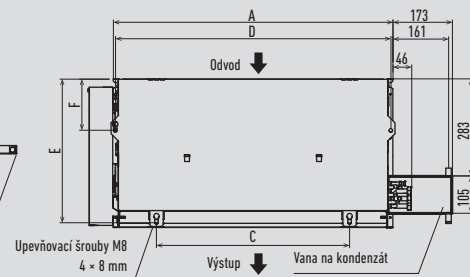

Spodní pohled

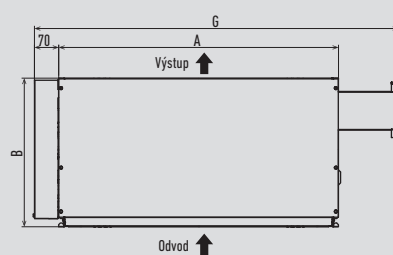

Zadní pohled

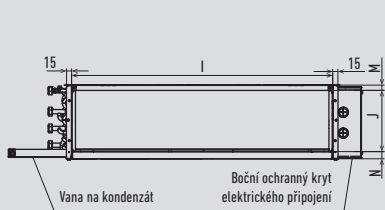

Pohled shora na PAW-FC-D65

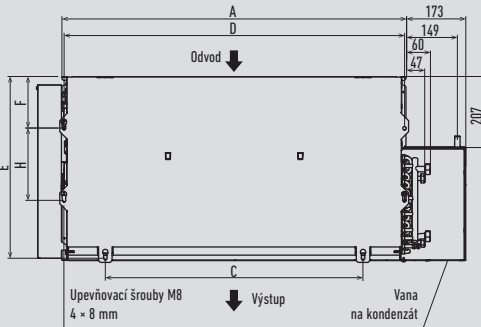

Pohled shora na PAW-FC-D90

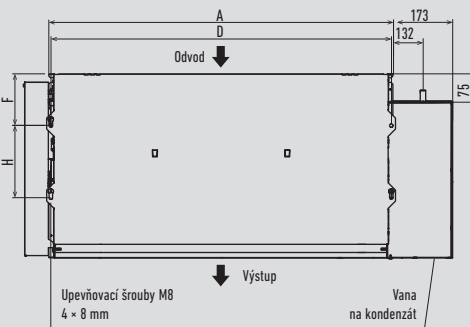

Modely	A	B	C	D	E	F	G	H	I	J	K	L	M	N	O	P
PAW-FC-D24	624	430	374	613	415	149	862	/	592	182	592	143	16	22	15	12
PAW-FC-D40	994	430	744	983	415	149	1232	/	962	182	962	143	16	22	15	12
PAW-FC-D55	1179	430	929	1168	415	149	1417	/	1147	182	1147	143	16	22	15	12
PAW-FC-D65	994	530	744	983	524	149	1232	208	962	182	962	143	16	22	15	12
PAW-FC-D90	1250	530	/	1240	/	157	1463	208	1220	193	1220	125	12	16	12	15

Jednotka: mm

Konvektor s ventilátorem s vysokým statickým tlakem

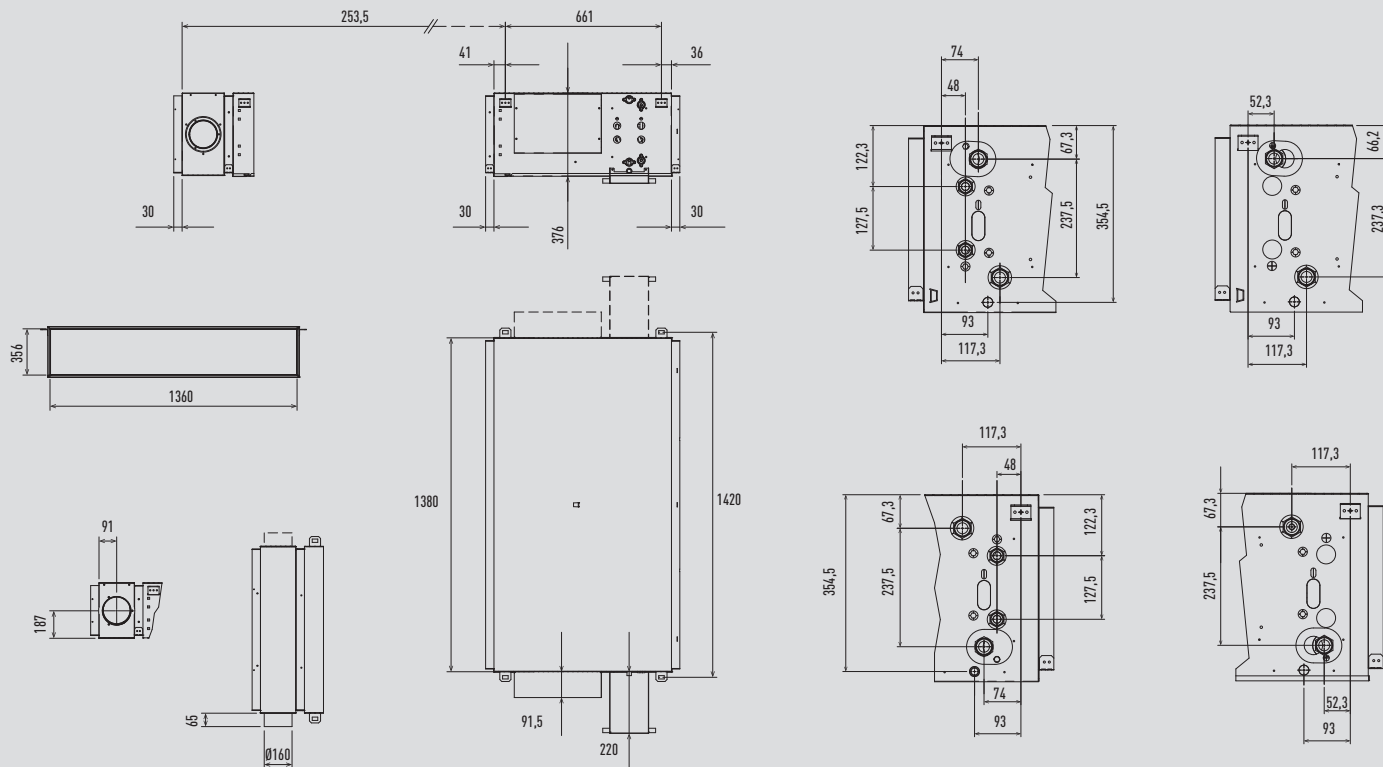

Jednotka: mm

Připojovací souprava VZT

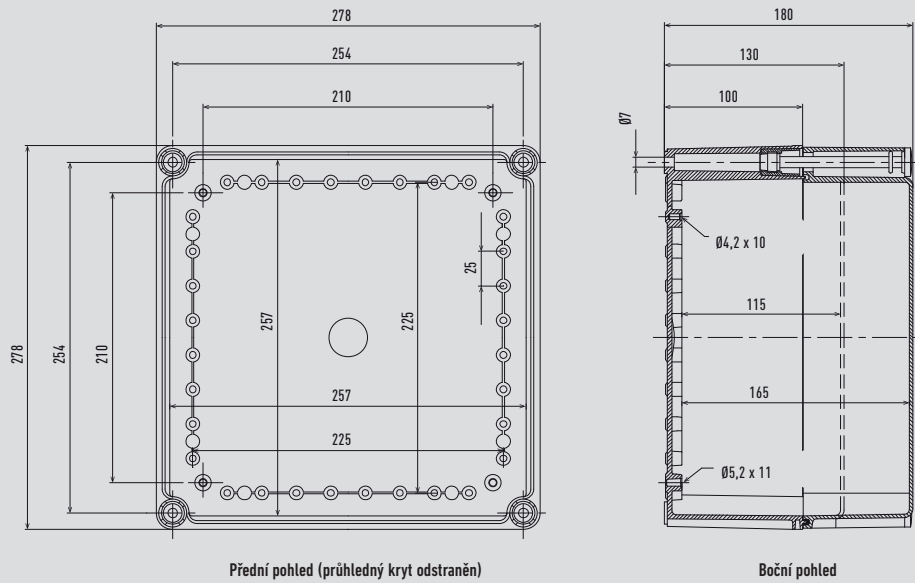

Jednotka: mm

Dveřní clona s výparníkem pro chladivo

Rozměry typu Jet-flow

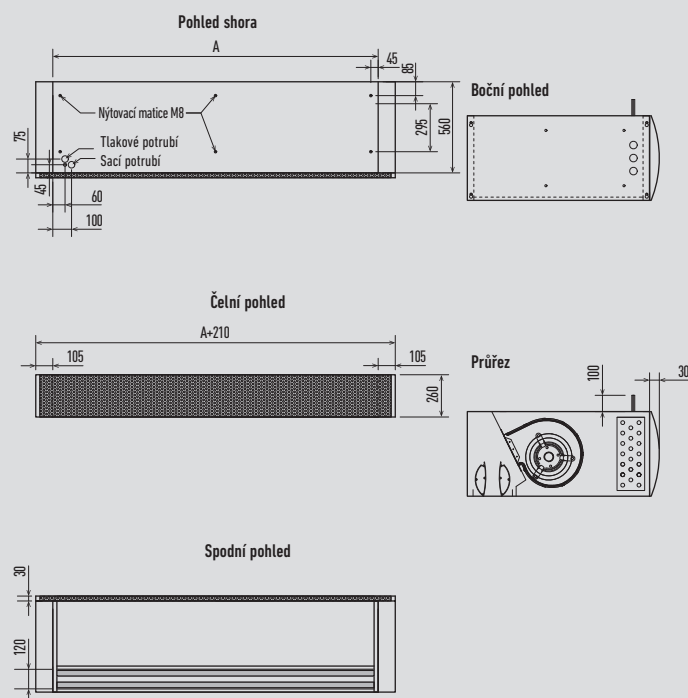

Rozměry typu Standard:

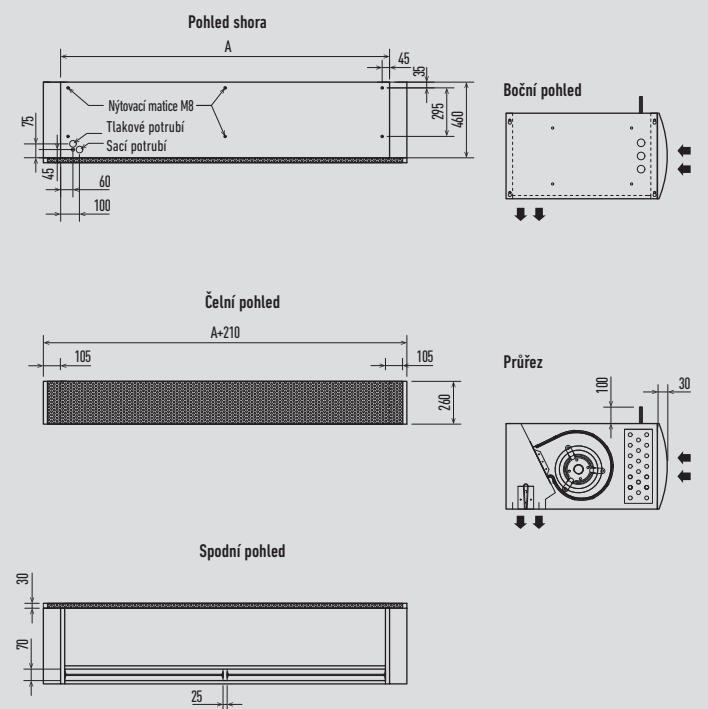

	PAW-10EAIRC-MJ	PAW-15EAIRC-MJ	PAW-20EAIRC-MJ	PAW-25EAIRC-MJ
A	1000	1500	2000	2500

	PAW-10EAIRC-MS	PAW-20EAIRC-MS
A	1000	2000

Jednotka: mm

Větrací systém s rekuperací energie

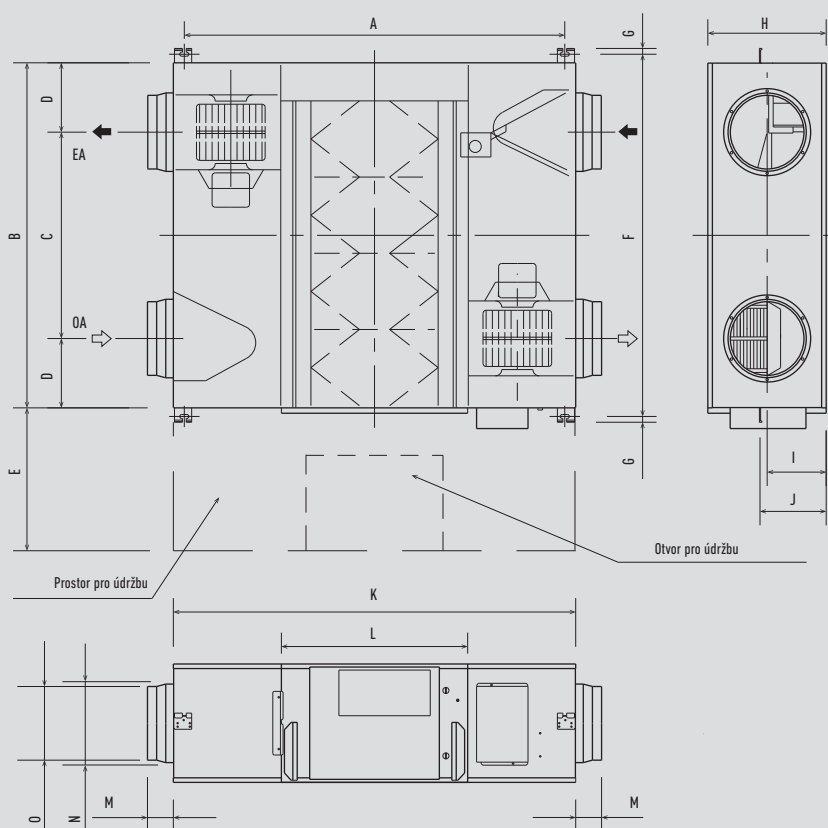

	FY-250ZDY8R	FY-350ZDY8R	FY-500ZDY8R	FY-800ZDY8R	FY-01KZDY8R
A	810	810	890	1250	1250
B	599	804	904	884	1134
C	315	480	500	428	678
D	142	162	202	228	228
E	600	600	600	600	600
F	655	860	960	940	1190
G	19	19	19	19	19
H	270	317	317	288	388
I	135	145	145	194	194
J	159	159	159	218	218
K	882	882	962	1322	1322
L	414	414	414	612	612
M	95	95	107	85	85
N	219	219	246	258	258
O	144	144	194	242	242

Jednotka: mm

Rekuperace tepla s přímým výměníkem

	A	A1	A2	B	B1	B2	C	D	D1	Ød	E	Čistá hmotnost
PAW-500ZX3N	1822	1752	1986	882	936	994	390	431	431	250	169	81
PAW-800ZX3N	1822	1752	1986	1132	1186	1244	390	431	431	250	169	87
PAW-01KZX3N	1822	1752	1986	1132	1186	1244	390	681	532	250	169	87

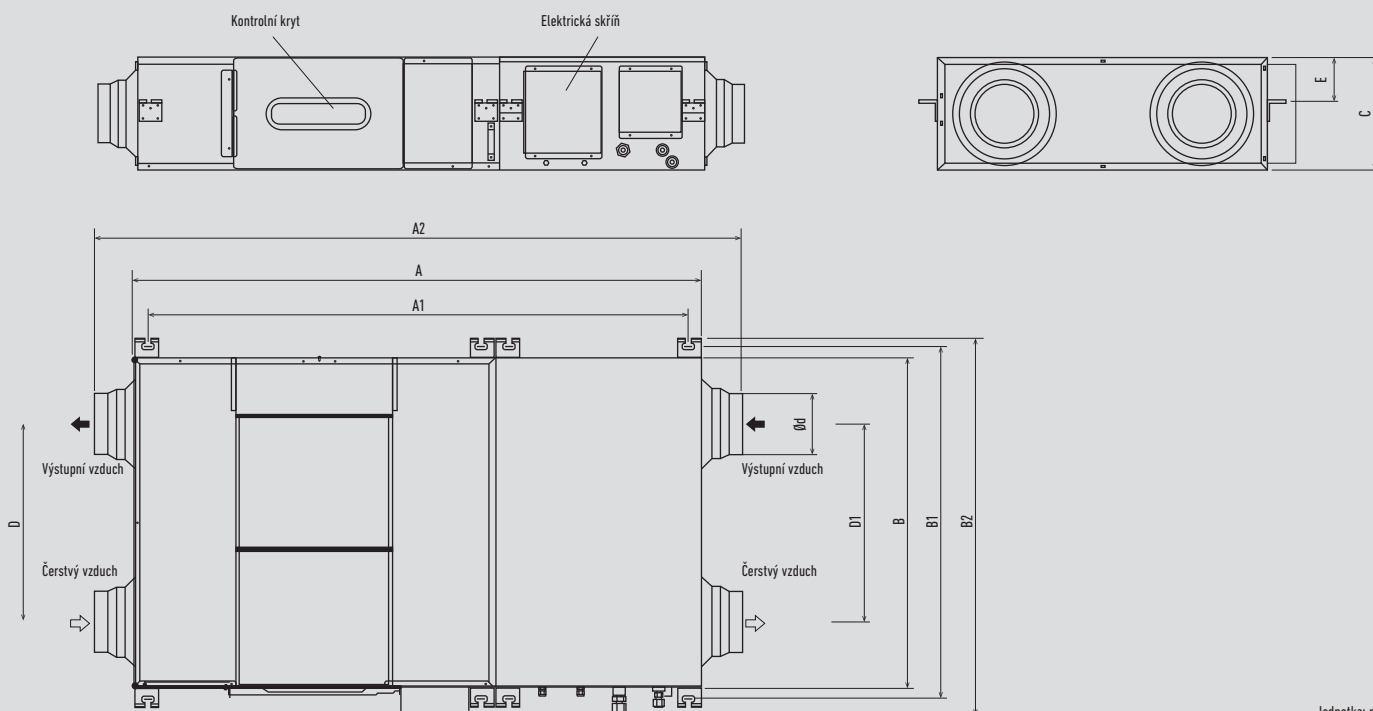

Jednotka: mm

Inteligentní ovladač PAW-RE2C3

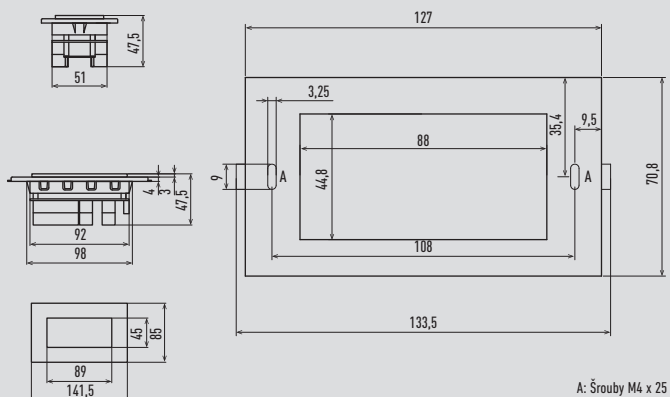

Designový kabelový dálkový ovladač CZ-RTC5B

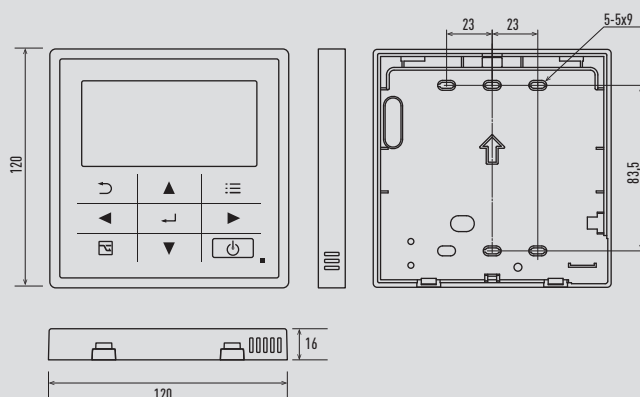

Kabelový dálkový ovladač CZ-RTC4

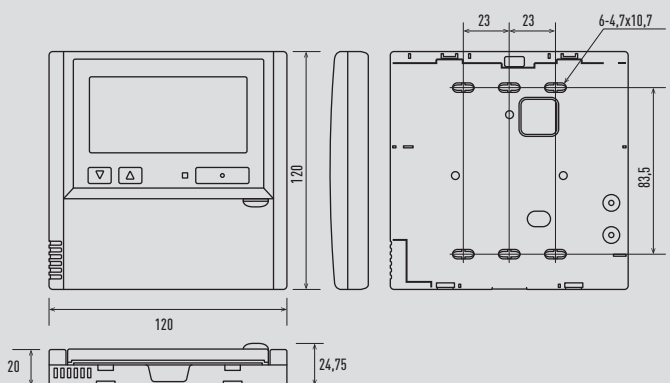

Kabelový dálkový ovladač CZ-RTC2 Běžné ovládání

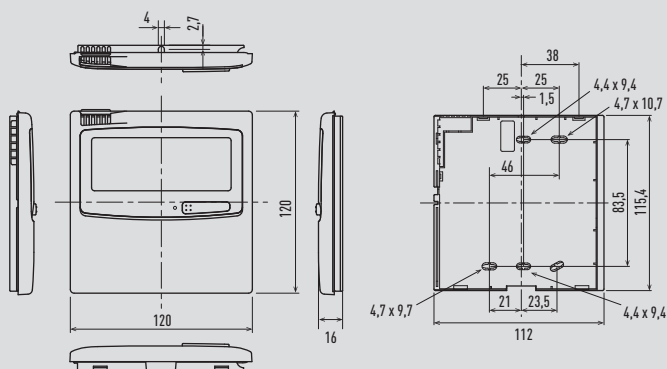

Bezdrátový dálkový ovladač CZ-RWSC3

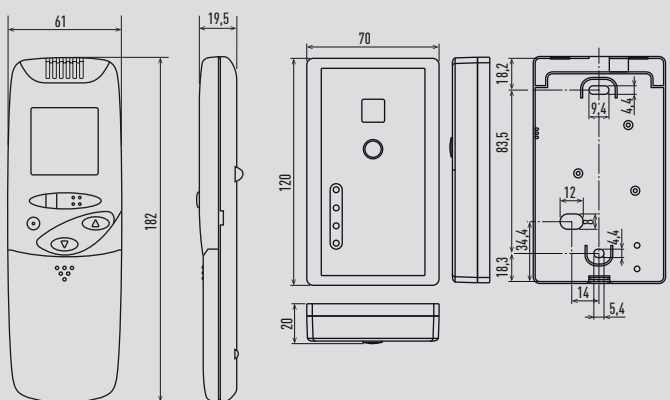

Zjednodušený dálkový ovladač CZ-RE2C2

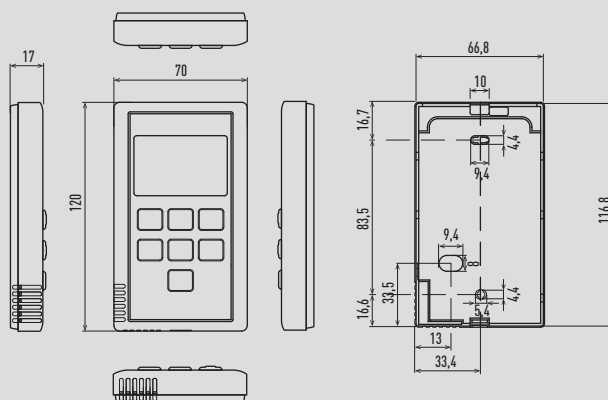

Dálkový snímač CZ-CSRC3

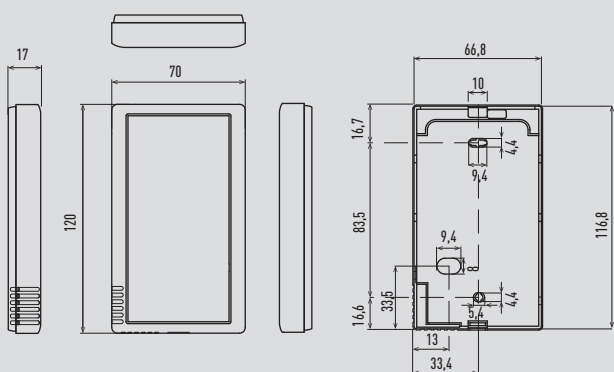

Ovladač systému s plánovacím časovačem CZ-64ESMC3

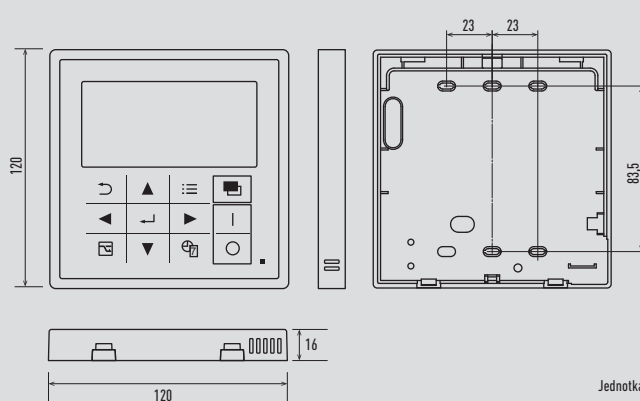

Ovladač zapnutí/vypnutí CZ-ANC3

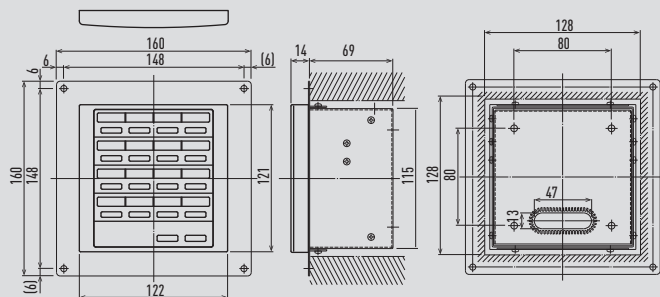

Inteligentní ovladač (s dotykovou obrazovkou) CZ-256ESMC3

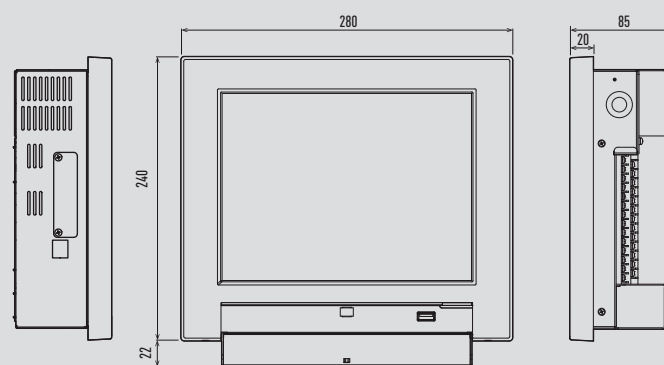

Sériová-paraletní V/V jednotka pro venkovní jednotku CZ-CAPDC2

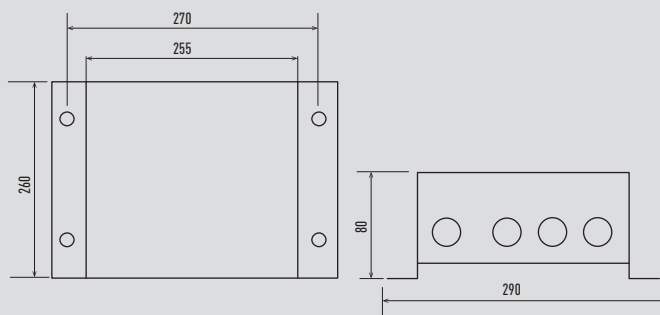

Místní adaptér pro ovládání zapnutí/vypnutí CZ-CAPC3

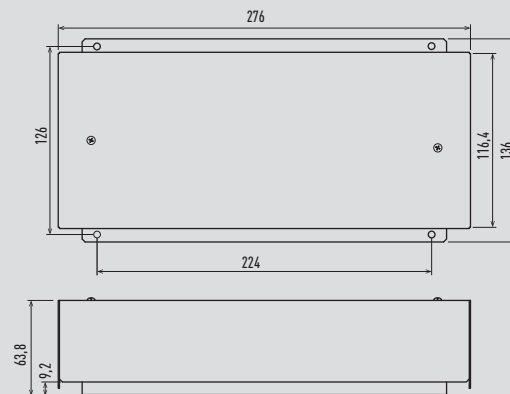

Mini sériová-paraletní V/V jednotka CZ-CAPBC2 0-10 V

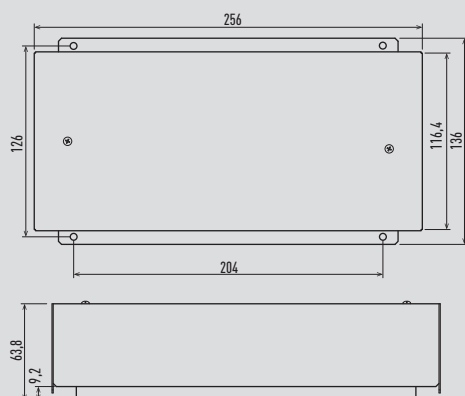

Komunikační adaptér CZ-CFUNC2

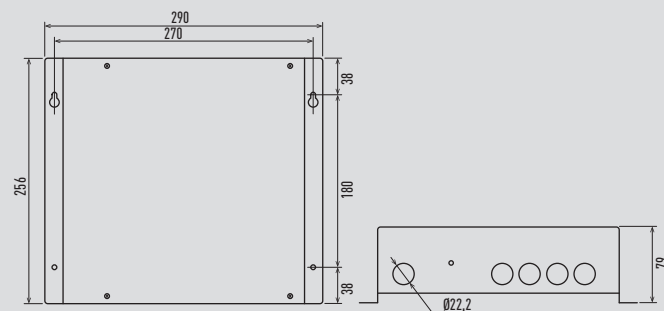





www.aircon.panasonic.eu

heating & cooling solutions

Panasonic®

Přihlaste se na www.aircon.panasonic.eu
a zjistěte, jak se o vás Panasonic stará.

Panasonic Marketing Europe GmbH.
Pobočka pro jihovýchodní
Evropu Klimatizace

Corso Ila, Křížkova 34, 186 00
Prague 8, Česká republika



Nepřidávejte ani nevyměňujte chladivo jiného typu, než je stanoveno. Výrobce nenese odpovědnost za škody a zhoršení bezpečnosti v důsledku použití jiného chladiva. Venkovní jednotky v tomto katalogu obsahují fluorované skleníkové plyny s hodnotou GWP vyšší než 150.

Váš partner:



Kvůli neustálému vylepšování našich produktů jsou údaje uvedené v tomto katalogu platné s výjimkou typografických chyb a mohou být za účelem zlepšení produktu v malém rozsahu výrobcem změněny bez předchozího varování. Uplná i částečná reprodukce tohoto katalogu je, s výjimkou výstavního souhlasu společnosti Panasonic Marketing Europe GmbH, zakázána.