

# Cu potrubí, chladiva, kabely



Předizolované Cu potrubí - SOLO		
č. zb.	Popis	Cena za m
2000	1/4" x 0,8 mm (6,35 mm) bal. 50 m	33,5
2001	1/4" x 1 mm (6,35 mm) bal. 50 m	41,5
2002	3/8" x 0,8 mm (9,53 mm) bal. 50 m	47,-
2003	3/8" x 1 mm (9,53 mm) bal. 50 m	59,5
2004	1/2" x 0,8 mm (12,7 mm) bal. 50 m	62,5
2005	1/2" x 1 mm (12,7 mm) bal. 50 m	85,-
2006	5/8" x 1 mm (15,88 mm) bal. 50 m	105,-
2007	3/4" x 1 mm (19,05 mm) bal. 25 m	124,-
2008	7/8" x 1 mm (22,2 mm) bal. 25 m	145,-

Kabely		
č. zb.	Popis	Cena za m
8201	CYKY 3 x 2,5 mm - bal. 100 m	17,5
8211	CYKY 3 x 1,5 mm - bal. 50/100 m	11,5
8212	CYKY 4 x 1,5 mm - bal. 100 m	16,5
8213	CYKY 5 x 1,5 mm - bal. 100 m	17,5
8215	JYTY 2 x 1 mm - bal. 100 m	7,8
8219	JYSTY 1 x 2 x 0,8 mm - bal. 100 m	5,5
8224	JYSTY 2 x 2 x 0,8 mm - bal. 100 m	7,7
8220	CYSY 3 x 1,5 mm - bal. 100 m	13,9
8250	Vídlíce 220V/16A	29

Předizolované Cu potrubí - DUO		
č. zb.	Popis	Cena za m
201025	1/4"+3/8" x 0,8 mm (6,35+9,52) bal. 25 m	82,-
201125	1/4"+1/2" x 0,8 mm (6,35+12,7) bal. 25 m	101,-
2009	1/4"+5/8" x 1 mm (6,35+15,88) bal. 20 m	129,-
2012	3/8"+5/8" x 1 mm (9,52+15,88) bal. 20 m	149,-
201225	3/8"+5/8" x 1 mm (9,52+15,88) bal. 25 m	155,-
201325	1/4"+3/8" x 1 mm (6,35+9,52) bal. 25 m	105,-
201425	1/4"+1/2" x 1 mm (6,35+12,7) bal. 25 m	133,-
201419	3/8"+3/4" x 1 mm (9,52+19,05) bal. 20 m	189,-

Stahovací pásy		
č. zb.	Popis	Cena bal.
8230	Stahovací páska černá - 250 x 4,8 mm	70,-
8231	Stahovací páska bílá - 250 x 4,8 mm	70,-
8247	Kabelové sedlo pro vázací pásy	110,-

Cu potrubí neizolované - tyč (tvrdá)		
č. zb.	Popis	Cena za m
2030	10 x 1 mm tvrdá (tyč) 5 m	56,-
2031	12 x 1 mm tvrdá (tyč) 5 m	65,-
2032	16 x 1 mm tvrdá (tyč) 5 m	85,-
2033	18 x 1 mm tvrdá (tyč) 5 m	95,-
2034	22 x 1 mm tvrdá (tyč) 5 m	112,-
2035	28 x 1 mm tvrdá (tyč) 5 m	146,-
2036	35 x 1 mm tvrdá (tyč) 5 m	220,-
2037	42 x 1,5 mm tvrdá (tyč) 5 m	350,-



č. zb.	Popis	Cena ks
82491	OBO svazkový držák pozink - menší	14,-
82492	OBO svazkový držák pozink - větší	23,-
8246	Vulkanizační páska 25 mm x 10 m	132,-
8240	EMOS izol. páska 15 mm x 10 m černá	5,-
8241	EMOS izol. páska 15 mm x 10 m bílá	5,-

Chladiva		
č. zb.	Popis	Cena
8300	Chladivo R - 134a, láhev 12 kg	na dotaz
8304	Chladivo R - 407c, láhev 10 kg	na dotaz
8306	Chladivo R - 410a, láhev 10 kg	na dotaz
8301	Chladivo R - 32, láhev 9 kg	na dotaz
8321	Servisní láhev na chladivo 12l	1.980,-
8322	Servisní láhev na chladivo 27l	2.695,-



Ceny Cu trubek se mohou měnit v závislosti na vývoji světových cen mědi.

**NA ZBOŽÍ UVEDENÉ NA TÉTO STRANĚ KATALOGU SE NEVZTAHUJÍ KLASICKÉ RABATOVÉ PODMÍNKY**



# Měděné pájecí tvarovky



č. zb.	Popis	Cena
2040	Oblouk 90° 10mm oboustranný 5002	17,-
2041	Oblouk 90° 12mm oboustranný 5002	16,-
2042	Oblouk 90° 16mm oboustranný 5002	15,-
2043	Oblouk 90° 18mm oboustranný 5002	16,-
2044	Oblouk 90° 22mm oboustranný 5002	23,-
2045	Oblouk 90° 28mm oboustranný 5002	29,-
2046	Oblouk 90° 35mm oboustranný 5002	89,-
2047	Oblouk 90° 42mm oboustranný 5002	139,-



č. zb.	Popis	Cena
2050	Oblouk 90° 10mm jednostranný 5001	34,-
2051	Oblouk 90° 12mm jednostranný 5001	11,-
2052	Oblouk 90° 16mm jednostranný 5001	15,-
2053	Oblouk 90° 18mm jednostranný 5001	21,-
2054	Oblouk 90° 22mm jednostranný 5001	24,-
2055	Oblouk 90° 28mm jednostranný 5001	51,-
2056	Oblouk 90° 35mm jednostranný 5001	154,-
2057	Oblouk 90° 42mm jednostranný 5001	211,-

č. zb.	Popis	Cena
2060	Oblouk 45° 10mm oboustranný 5041	34,-
2061	Oblouk 45° 12mm oboustranný 5041	18,-
2062	Oblouk 45° 16mm oboustranný 5041	19,-
2063	Oblouk 45° 18mm oboustranný 5041	20,-
2064	Oblouk 45° 22mm oboustranný 5041	21,-
2065	Oblouk 45° 28mm oboustranný 5041	38,-
2066	Oblouk 45° 35mm oboustranný 5041	108,-
2067	Oblouk 45° 42mm oboustranný 5041	195,-



č. zb.	Popis	Cena
2070	Oblouk 45° 10mm jednostranný 5040	45,-
2071	Oblouk 45° 12mm jednostranný 5040	18,-
2072	Oblouk 45° 16mm jednostranný 5040	19,-
2073	Oblouk 45° 18mm jednostranný 5040	20,-
2074	Oblouk 45° 22mm jednostranný 5040	22,-
2075	Oblouk 45° 28mm jednostranný 5040	39,-
2076	Oblouk 45° 35mm jednostranný 5040	129,-
2077	Oblouk 45° 42mm jednostranný 5040	219,-

č. zb.	Popis	Cena
2080	Spojka 10mm 5270	10,-
2081	Spojka 12mm 5270	8,-
2082	Spojka 16mm 5270	8,-
2083	Spojka 18mm 5270	10,-
2084	Spojka 22mm 5270	15,-
2085	Spojka 28mm 5270	19,-
2086	Spojka 35mm 5270	42,-
2087	Spojka 42mm 5270	85,-



č. zb.	Popis	Cena
2101	Redukce pájecí - 12 x 10 mm 5240	27,-
2102	Redukce pájecí - 16 x 10 mm 5240	22,-
2103	Redukce pájecí - 16 x 12 mm 5240	13,-
2104	Redukce pájecí - 18 x 10 mm 5240	31,-
2105	Redukce pájecí - 18 x 12 mm 5240	33,-
2106	Redukce pájecí - 18 x 16 mm 5240	18,-
2108	Redukce pájecí - 22 x 12 mm 5240	29,-
2109	Redukce pájecí - 22 x 16 mm 5240	27,-
2110	Redukce pájecí - 22 x 18 mm 5240	18,-
2111	Redukce pájecí - 28 x 12 mm 5240	69,-
2112	Redukce pájecí - 28 x 16 mm 5240	55,-
2113	Redukce pájecí - 28 x 18 mm 5240	57,-
2114	Redukce pájecí - 28 x 22 mm 5240	31,-
2115	Redukce pájecí - 35 x 18 mm 5240	163,-
2116	Redukce pájecí - 35 x 22 mm 5240	119,-
2117	Redukce pájecí - 35 x 28 mm 5240	129,-
2119	Redukce pájecí - 42 x 22 mm 5240	210,-
2120	Redukce pájecí - 42 x 28 mm 5240	163,-
2121	Redukce pájecí - 42 x 35 mm 5240	139,-

č. zb.	Popis	Cena
2090	T - kus 10mm 5130	21,-
2091	T - kus 12mm 5130	11,-
2092	T - kus 16mm 5130	14,-
2093	T - kus 18mm 5130	31,-
2094	T - kus 22mm 5130	25,-
2095	T - kus 28mm 5130	57,-
2096	T - kus 35mm 5130	149,-
2097	T - kus 42mm 5130	269,-



Uvedené ceny jsou bez DPH.

# Konzole



Konzole bílé - sklopné vč. instalačního příslušenství			
č. zb.	Popis	Nosnost	Cena za set
6001	Konzole bílá - sklopná - 420 mm (114)	120 kg	350,-
60011	Konzole bílá - sklopná - 465 mm (117)	140 kg	390,-
6002	Konzole bílá - sklopná - 550 mm (118)	140 kg	450,-



Konzole bílé - svařované			
č. zb.	Popis	Nosnost	Cena za set
60024	Konzole bílá - svařovaná - 420 mm (302)	140 kg	330,-
60025	Konzole bílá - svařovaná - 520 mm (303)	140 kg	420,-
6003	Konzole bílá - svařovaná - 620 mm (304)	160 kg	630,-
6004	Konzole bílá - svařovaná - 700 mm (406)	180 kg	930,-



Konzole pozink - svařované			
č. zb.	Popis	Nosnost	Cena za set
6014	Konzole pozink - 420 mm (102)	140 kg	390,-
6015	Konzole pozink - 520 mm (110)	140 kg	550,-
6016	Konzole pozink - 620 mm (107)	160 kg	780,-



Horizontální konzole - s příčným nosníkem			
č. zb.	Popis	Nosnost	Cena za set
6005	Horizontální konzole 420 mm (255)	140 kg	430,-
6006	Horizontální konzole 550 mm (257)	140 kg	490,-



Střešní konzole			
č. zb.	Popis	Nosnost	Cena za set
6020	Střešní konzole - délka výložníku 520 mm (MT 650)	140 kg	1.090,-



Konzole pro Tepelná Čerpadla			
č. zb.	Popis	Nosnost	Cena
6008	Konzole pro TČ - ploché střechy, SP 700 - 25 cm	200 kg	790,-
6009	Konzole pro TČ - ploché střechy, SP 740 - 40 cm	200 kg	790,-



Podstropní konzole "C"			
č. zb.	Popis	Nosnost	Cena za set
6019	Podstropní konzole "C"	140 kg	990,-

Pro instalaci, kde není možno připevnit konzole na zed', ale pouze na strop



Silentbloky pro konzole a stavitelné nožky			
č. zb.	Popis	Nosnost	Cena za sadu
6022	Sada silentbloků pro konzole 620, 700, pozink		55,-
6025	Stavitelné nožky - sada pro TČ	100 kg	160,-

Uvedené ceny jsou bez DPH.

# Montážní bloky, pražce a silentbloky



Montážní bloky - plastové			
č. zb.	Popis	Nosnost	Cena za ks
6055	Montážní blok 450 - bílý	200 kg	110,-
6056	Montážní blok 1000 - bílý	200 kg	225,-
6061	Koncový kryt mont. bloku - bílý		20,-



Podkladové bloky - gumové pražce			
č. zb.	Popis	Nosnost	Cena za ks
6065	Podkladový blok 400 - gumový pražec	200 kg	370,-
6066	Podkladový blok 600 - gumový pražec	500 kg	490,-
6067	Podkladový blok 1000 - gumový pražec	500 kg	790,-



Prodloužení gumových pražců			
č. zb.	Popis	Nosnost	Cena za ks
6068	Prodloužení gumových pražců 600 mm	500 kg	490,-
6069	Prodloužení gumových pražců 1000 mm	500 kg	760,-



Silentbloky s elastomerem		
č. zb.	Popis	Cena za sadu
60221	Antivibrační silentbloky s elastomerem - zelená sada 35 - 100 kg	450,-
6023	Antivibrační silentbloky s elastomerem - žlutá sada 90 - 200 kg	450,-
6026	Antivibrační silentbloky s elastomerem - červená sada 100 - 350 kg	450,-



Silentbloky s pružinou		
č. zb.	Popis	Cena za sadu
6027	Silentbloky s pružinou - sada pro jednotky 30 - 55 kg (zelená)	690,-
6028	Silentbloky s pružinou - sada pro jednotky 50 - 80 kg (žlutá)	690,-
6029	Silentbloky s pružinou - sada pro jednotky 70 - 120 kg (hnědá)	690,-

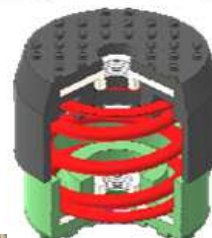

Gumové nožky		
č. zb.	Popis	Cena za sadu
6024	Gumové nožky 40 mm - sada pro jednotky do 70 kg	160,-
6025	Stavitelné nožky - sada pro jednotky do 100 kg	160,-



Silentbloky			
č. zb.	Popis	Nosnost	Cena za sadu
6021	Silentblok - konus - sada 4ks	80 kg	95,-
6022	Sada silentbloků pro konzole 620 a 700		55,-

# Příslušenství pro odvod kondenzátu



Příslušenství k odvodu kondenzátu samospádem		
č. zb.	Popis	Cena za m
7150	PVC potrubí kondenzátu Ø20 mm	18,-
7160	PVC potrubí kondenzátu Ø25 mm	28,-

č. zb.	Popis	Cena za ks
7151	Koleno 90° 20 mm	36,-
7161	Koleno 90° 25 mm	40,-

7152	Koleno 45° 20 mm	36,-
7162	Koleno 45° 25 mm	40,-

7153	Spojka 20 mm	28,-
7163	Spojka 25 mm	33,-

7154	T kus 20 mm	40,-
7164	T kus 25 mm	44,-

7155	PVC redukce 25 - 20 mm	33,-
7165	PVC redukce 32 - 25 mm	36,-

7156	Přichytka potrubí 20 mm	5,-
7166	Přichytka potrubí 25 mm	6,-

Hadičky a Y spojky odvodu kondenzátu samospádem		
č. zb.	Popis	Cena
7100	Hadička k odvodu kondenzátu 16 mm, balení 30 m	510,-
7115	Hadička k odvodu kondenzátu 20 mm, balení 30 m	690,-
7099	Y spojka odvodu kondenzátu - malá	30,-
7101	Y spojka odvodu kondenzátu - velká	30,-

Redukce a spojky pro hadice odvodu kondenzátu		
č. zb.	Popis	Cena za ks
7116	Spojka redukce 16/16	20,-
7117	Spojka redukce 16/20	20,-
7118	Spojka redukce 20/20	20,-
7110	Redukce - žlutá 16-18-20/16	40,-
7111	Redukce - červená 16-18-20/18	40,-
7112	Redukce - modrá 16-18-20/20	40,-
7113	Redukce - zelená 16-18-20/25	45,-
7114	Redukce - šedá 16-18-20/32	45,-

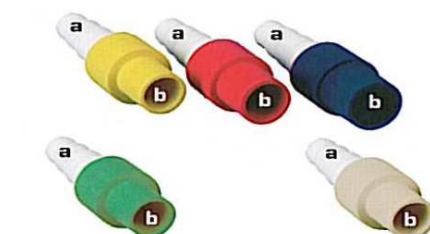



# Čerpadla Sauermann + příslušenství



Čerpadla SAUERMANN		
č. zb.	Popis	Cena za ks
7000	SI 3100 Sauermann	2.000,-
výkon 10 l/hod., sací výška 1,5 m, výtlač max. 6 m, 26 dB		



7001	SI 27 Sauermann	2.000,-
výkon 20 l/hod., sací výška 3 m, výtlač max. 10 m, 20 dB		



7010	DeltaPack - rohové čerpadlo s lištou	2.900,-
výkon 20 l/hod., výtlač max. 10 m, 21,5 dB		



7011	SI 10 NEW - rohové čerpadlo bez lišty - nový model	2.550,-
výkon 8 l/hod., výtlač max. 6 m, 21,5 dB		



7003	SI 10 OLD - rohové čerpadlo bez lišty - starý model	2.550,-
výkon 8 l/hod., výtlač max. 6 m, 21,5 dB		

7012	SI 82 - Sauermann čerpadlo se zásobníkem 2 l	2.650,-
výkon až 500 l/hod., zásobník 2 l, výtlač max. 5 m, 45 dB		

7019	SI 1830 Sauermann čerpadlo do odtokových van	2.400,-
výkon až 300l/hod., zásobník 0,5 l, výtlač max. 3,7m, 43 dB		



Záruční doba na všechny čerpadla Sauermann je 24 měsíců

Příslušenství		
č. zb.	Popis	Cena za ks
7015	Hadička k čerpadlům 6/9 mm, 50 m	600,-



7020	Spojka hadičky kondenzátu 6 mm	36,-
7023	T kus pro hadičku 6 mm	65,-



7021	Prostup do PVC na kondenz 6 mm	120,-
7022	Prostup do PVC na kondenz 10 mm	190,-

Sifony a pachové ucpávky		
č. zb.	Popis	Cena za ks
7102	Sifon odvodu kondenzátu - univerzální	180,-
7103	Sifon - speciální podomítkový s kuličkou DN 32/20	760,-



# Čerpadla pro odvod kondenzátu + příslušenství



Čerpadla REFCO		
č. zb.	Popis	Cena za ks
7035	Combi - Refco čerpadlo kondenzátu	2.800,-
výkon až 42l/hod., sací výška 3m, výtlač max. 20m, záruční doba 24 měsíců		

7036	Gobi - Refco čerpadlo kondenzátu pod klimatizaci	2.900,-
výkon až 42l/hod., výtlač max. 20m, záruční doba 24 měsíců		

Čerpadlo Aspen		
č. zb.	Popis	Cena za ks
7002	ASPEN - Mini Aqua - čerpadlo do lišty	2.500,-
výkon 8l/hod., sací výška 1m, výtlač max. 8m, 21 dB, záruční doba 12 měsíců		

Čerpadla Charles Austen		
č. zb.	Popis	Cena za ks
7014	MiniBlue - čerpadlo + teplotní čidla	2.800,-
výkon 8l/hod., sací výška 5m, výtlač max. 8m, 21 dB, záruční doba 36 měsíců		

7028	MicroBlue s reservoárem a akustickým alarmem	2.800,-
výkon 5l/hod., sací výška 2m, výtlač max. 5m, 21 dB, záruční doba 36 měsíců		

7029	MicroBlue s reservoárem alarmovým kontaktem	2.900,-
výkon 5l/hod., sací výška 2m, výtlač max. 5m, 21 dB, záruční doba 36 měsíců		

7026	Náhradní čidlo pro čerpadlo MiniBlue H+C	770,-
7027	Prodlužovací kabel k čerpadlům MiniBlue	680,-

Přemontážní box s odtokovou vanou		
č. zb.	Popis	Cena za ks
8100	Přemontážní box RODIGAS - větší	170,-
8101	Přemontážní box Univerzál - menší	150,-

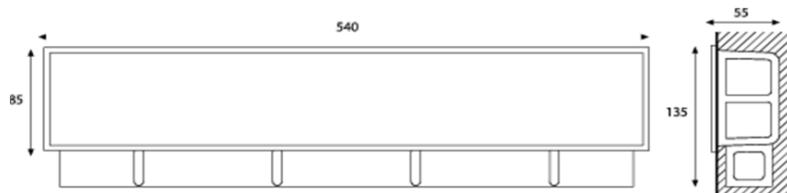
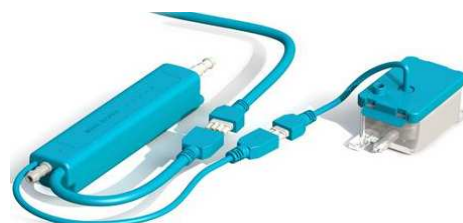
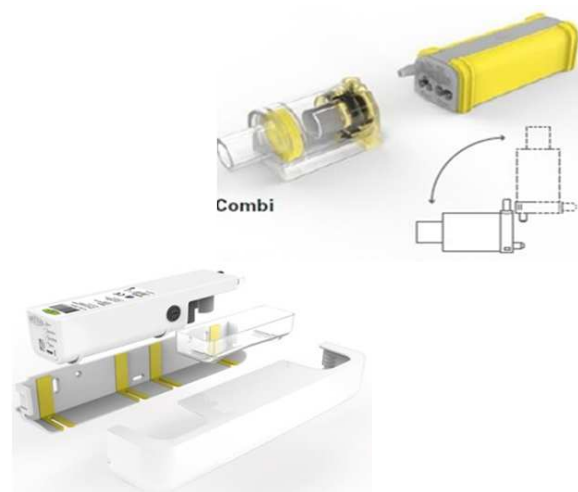

# Lišty a plastový program



Lišty Optimal s ochrannou fólií

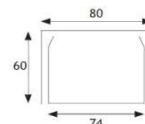
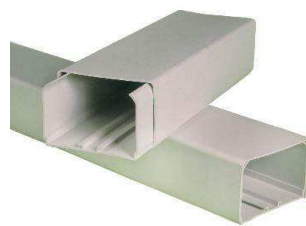

Plastové lišty a tvarovky Optimal			Plastové lišty a tvarovky ECO		
č. zb.	Popis	Cena za m	č. zb.	Popis	Cena za m
8020	Lišta Optimal 80 mm (cena za 1 metr)	140,-	8000	Lišta 80 mm (cena za 1 metr)	140,-
8030	Lišta Optimal 110 mm (cena za 1 metr)	170,-	8010	Lišta 105 mm (cena za 1 metr)	170,-
č. zb.	Popis	Cena za ks	č. zb.	Popis	Cena za ks
8021	Roh vnitřní Optimal 80 mm	44,-	8001	Roh vnitřní 80 mm	44,-
8031	Roh vnitřní Optimal 110 mm	58,-	8011	Roh vnitřní 105 mm	58,-
8022	Roh vnější Optimal 80 mm	44,-	8002	Roh vnější 80 mm	44,-
8032	Roh vnější Optimal 110 mm	58,-	8012	Roh vnější 105 mm	58,-
8023	Roh plochý Optimal 80 mm	44,-	8003	Roh plochý 80 mm	44,-
8033	Roh plochý Optimal 110 mm	58,-	8013	Roh plochý 105 mm	58,-
8024	T kus Optimal 80 mm	69,-	8004	T kus 80 mm	44,-
8034	T kus Optimal 110 mm	95,-	8014	T kus 105 mm	58,-
8025	Spojka Optimal 80 mm	25,-	8005	Spojka 80 mm	25,-
8035	Spojka Optimal 110 mm	30,-	8015	Spojka 105 mm	30,-
8026	Koncový kryt Optimal 80 mm	44,-	8006	Koncový kryt 80 mm	25,-
8036	Koncový kryt Optimal 110 mm	58,-	8016	Koncový kryt 105 mm	30,-
8027	Koncový kryt stěnový Optimal 80 mm	60,-	8007	Koncový kryt stěnový 80 mm	44,-
8037	Koncový kryt stěnový Optimal 110 mm	70,-	8017	Koncový kryt stěnový 105 mm	58,-
8029	Rozeta Optimal 80 mm (límeč lišty)	58,-	8009	Rozeta 80 mm (límeč lišty)	44,-
8039	Rozeta Optimal 110 mm (límeč lišty)	68,-	8019	Rozeta 105 mm (límeč lišty)	58,-
8028	Redukce lišty Optimal 110/80 mm	44,-			
80291	Flex kit Optimal 110/80 mm	560,-			



# Izolace, pásky, lepidla



**K-FLEX**



K-Flex ST hadice 2m, tloušťka stěny 9 mm		
č. zb.	Popis	Cena za m
3010	K-Flex izolovaná hadice 9 x 06 mm	15,-
3011	K-Flex izolovaná hadice 9 x 10 mm	16,-
3012	K-Flex izolovaná hadice 9 x 12 mm	17,-
3013	K-Flex izolovaná hadice 9 x 15 mm	20,-
3014	K-Flex izolovaná hadice 9 x 18 mm	21,-
3015	K-Flex izolovaná hadice 9 x 22 mm	22,-
3016	K-Flex izolovaná hadice 9 x 28 mm	29,-
3017	K-Flex izolovaná hadice 9 x 35 mm	30,-
3018	K-Flex izolovaná hadice 9 x 42 mm	34,-

K-Flex ST hadice 2m, tloušťka stěny 13 mm		
č. zb.	Popis	Cena za m
3021	K-Flex izolovaná hadice 13 x 10 mm	21,-
3022	K-Flex izolovaná hadice 13 x 12 mm	22,-
3023	K-Flex izolovaná hadice 13 x 15 mm	24,-
3024	K-Flex izolovaná hadice 13 x 18 mm	25,-
3025	K-Flex izolovaná hadice 13 x 22 mm	26,-
3026	K-Flex izolovaná hadice 13 x 28 mm	31,-
3027	K-Flex izolovaná hadice 13 x 35 mm	38,-
3028	K-Flex izolovaná hadice 13 x 42 mm	44,-
3029	K-Flex izolovaná hadice 13 x 54 mm	59,-

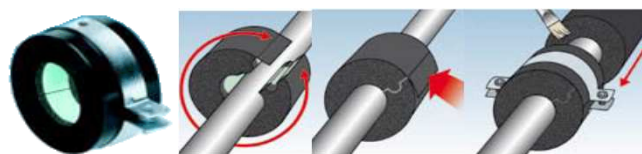

Izolační pouzdra		
č. zb.	Popis	Cena za ks
3060	Izolované pouzdro 13 x 10 mm	na dotaz
3061	Izolované pouzdro 13 x 12 mm	na dotaz
3062	Izolované pouzdro 13 x 15 mm	na dotaz
3063	Izolované pouzdro 13 x 18 mm	48,-
3064	Izolované pouzdro 13 x 22 mm	52,-
3065	Izolované pouzdro 13 x 28 mm	59,-
3066	Izolované pouzdro 13 x 35 mm	65,-
3067	Izolované pouzdro 13 x 42 mm	75,-
3068	Izolované pouzdro 13 x 54 mm	96,-
3069	Izolované pouzdro 13 x 64 mm	108,-

Izolované a hliníkové pásky		
č. zb.	Popis	Cena za ks
2015	Izolační páska černá 3x50 mm x 15 m	250,-
2019	Izolační páska černá 3x100 mm x 10 m	290,-
2016	Izolační páska bílá 3x50 mm x 15 m	290,-



2017	Al páska hliníková 50 mm x 50 m	150,-
2018	Al páska hliníková 75 mm x 50 m	190,-



8243	COROPLAST ČERNÁ páska 50 mm x 25 m	190,-
8244	COROPLAST BÍLÁ páska 50 mm x 25 m	190,-



Lepidla, čistič a ochranné nátěry		
č. zb.	Popis	Cena za ks
3049	Lepidlo K-Flex 0,25l se štětečkem	180,-
3048	Lepidlo K-Flex K 414 - 0,5l	198,-
3050	Čistič na lepidlo K-Flex	210,-
3047	Ochranný nátěr izolace Finish 2,5l	1.750,-



# Čistící prostředky, dezinfekce a vůně

ForFuture

č. zb.	Čistící prostředky na výparníky	Cena
5001	RTU Evaporator 1l, čistič a dezinfekce výparníků	290,-
5002	RTU Evaporator 5l, čistič a dezinfekce výparníků	990,-
Čistící a dezinfekční roztok na výparníky, naředěný - oplach není nutný		

5004	CondenCide 5l	1.250,-
Čistící a dezinfekční roztok na výparníky, poměr ředění 1:5, nutno opláchnout		

5008	EasyCare - sprej 600 ml	380,-
Čistící a dezinfekční sprej na výparníky		

č. zb.	Čistící prostředky na kondenzátory	Cena
5007	HydroKleen 5l	1.390,-
Čistící roztok na kondenzátory, odstraňuje mastnotu, poměr ředění 1:2, nutno opláchnout		

5017	SuperClean 5l	1.790,-
Velmi silný čistící prostředek na kondenzátory, poměr ředění 1:4, nutno opláchnout		

5014	EasyFoam - sprej 600 ml	380,-
Pěnový čistič kondenzátorů		

č. zb.	Ostatní čistící prostředky	Cena
5011	EasyFinish - sprej 500 ml	380,-
Sprej na odstranění skvrn a otisků z plastů		

5009	StayClean, tablety 20 ks	190,-
Tablety do odkapnic van na odstranění usazenin a šlemů		

5027	Drain Kleen	380,-
Čistič odpadního potrubí od šlemů a usazenin		

č. zb.	Dezinfekce a vůně	Cena
5028	Easy Fresh - sprej 400 ml	380,-
Odstraňuje zápachy z klimatizací		

5016	Sanifresh - Rothenberger 400 ml	350,-
Čistící a dezinfekční sprej klimatizačních jednotek		

9659	TECTANE - čistič a dezinfekce, 400 ml	160,-
Čistící a dezinfekční sprej pro autoklimatizace		

5012	Aromatický pásek Smelly Jelly - modrý	150,-
5013	Aromatický pásek Smelly Jelly - červený	150,-
5022	Aromatický pásek Smelly Jelly - zelený	150,-

č. zb.	Detekční pěna	Cena
5015	Refco/Ulith - detekční pěna - sprej	145,-
Detekční pěna na vyhledávání úniků		



# Matky, spojky a pájky



č. zb.	Převlečné matky - mosazné	Cena za ks
9801	Převlečná matka 1/4" - SAE (6 mm)	16,-
9802	Převlečná matka 3/8" - SAE (10 mm)	21,-
9803	Převlečná matka 1/2" - SAE (12 mm)	39,-
9804	Převlečná matka 5/8" - SAE (16 mm)	49,-
9805	Převlečná matka 3/4" - SAE (19 mm)	75,-
9806	Převlečná matka 1/2" - SAE (12 mm) s vrtáním 10 mm	42,-
9807	Převlečná matka 3/8" - SAE (10 mm) s vrtáním 6 mm	25,-
9808	Převlečná matka 5/8" - SAE (16 mm) s vrtáním 12 mm	49,-

č. zb.	Mosazné spojky	Cena za ks
9840	Mosazná spojka šroubovací 1/4" 6 mm	19,-
9841	Mosazná spojka šroubovací 3/8" 10 mm	39,-
9842	Mosazná spojka šroubovací 1/2" 12 mm	49,-
9843	Mosazná spojka šroubovací 5/8" 16 mm	59,-
9844	Mosazná spojka šroubovací 3/4" 19 mm	185,-

č. zb.	Redukce na láhev chladiva	Cena za ks
9845	Mosazná spojka redukována 1/2 SAE x 3/8 FEM	49,-

č. zb.		Cena za ks
9800	Tmel na závity LEAK - LOCK	250,-

č. zb.	Krycí matky servisních vývodů	Cena za ks
9797	Krycí matka servisního vývodu R 407c	28,-
9799	Krycí matka servisního vývodu R 410a	28,-

č. zb.	Servisní ventil klimatizace - rohový	Cena za ks
9846	Servisní ventil klimatizace - rohový 1/4"	240,-
9847	Servisní ventil klimatizace - rohový 3/8"	270,-
9848	Servisní ventil klimatizace - rohový 1/2"	330,-

č. zb.	Pomocné šroubení	Cena za ks
9512	Pomocné šroubení sada 1/4 + 3/8	570,-
9513	Pomocné šroubení sada 1/4 + 1/2	660,-

č. zb.	Pájky	Cena
3005	Pájka Ag5CuP <span style="color: red;">cena za 1 kg</span>	2.100,-
3006	Pájka Ag15CuP <span style="color: red;">cena za 1 kg</span>	4.400,-
3009	Pájka obalovaná Ag40Sn <span style="color: red;">cena za 1 ks</span>	190,-

č. zb.	Matka - redukce na láhev chladiva	Cena za ks
8326	Redukce na láhev chladiva - běžná chladiva (R410/407)	110,-
8327	Redukce na láhev chladiva - R 32	250,-

